

**BLANCO**

# UNIT VERKAUFSUNTERLAGE 2026

BLANCO.DE

INTEGRIERTE LÖSUNGEN FÜR DEN  
WASSERPLATZ IN DER KÜCHE

BLANCO UNIT – ARMATUR,  
SPÜLE UND ABFALLSYSTEM

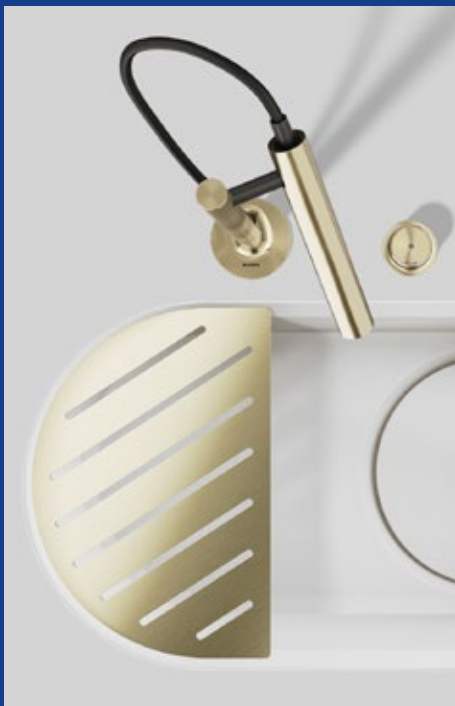

# INHALTSVERZEICHNIS

<b>100 JAHRE BLANCO</b>	<b>4–5</b>	<b>EDELSTAHL SPÜLEN</b>	<b>139–156</b>
<b>OBERFLÄCHEN UND FARBEN</b>	<b>6–13</b>	Eckspülen 900x900 mm	139–140
<b>EINBAULÖSUNGEN</b>	<b>14–15</b>	Unterbau 900 mm	140
<b>QUICKFINDER</b>	<b>16–39</b>	Unterbau 800 mm	140–141
<b>BLANCO UNIT</b>	<b>40–41</b>	Unterbau 600 mm	142–148
<b>BLANCO INSPIRATION</b>	<b>43–45</b>	Unterbau 500 mm	148–150
<b>FARBIGE KOMPONENTEN</b>	<b>46–53</b>	Unterbau 450 mm	150–155
VELGRANIT BECKEN	46–47	Unterbau 400 mm	156
SILGRANIT BECKEN	48–53	<b>DRINK.SYSTEMS</b>	<b>157–171</b>
INTEGRIERT/EINBAU VON OBEN	49	CHOICE LUNEOO-S	161
UNTERBAU	50–52	CHOICE ICONA	162
AB- UND ÜBERLAUFSETS	53	CHOICE ICONA-C	163
<b>SILGRANIT BECKEN</b>	<b>54–71</b>	CHOICE ICONA-L	164
INTEGRIERT/EINBAU VON OBEN	54–60	DRINK.SODA EVOL-S PRO	165
UNTERBAU	61–67	DRINK.FILTER EVOL-S PRO	166
FLÄCHENBÜNDIG	68–71	DRINK.HOT TAMPERA	167
<b>EDELSTAHL BECKEN</b>	<b>72–110</b>	ZUBEHÖR	168–169
MIT ARMATURENBANK	72–83	PLANUNGSHINWEISE	170–171
INTEGRIERT/EINBAU VON OBEN		<b>FILTERARMATUREN</b>	<b>172–173</b>
UNTERBAU	84–97	<b>KÜCHENARMATUREN</b>	<b>174–196</b>
OHNE ARMATURENBANK		ALTA II	178
FLÄCHENBÜNDIG	98–110	AMBIS	184
<b>KERAMIK BECKEN/MODULE</b>	<b>111–114</b>	AVONA	177
INTEGRIERT/EINBAU VON OBEN	111	CANDOR	184
MODULE	112	CARENA	180
UNTERBAU	113–114	CATRIS	179
<b>SILGRANIT SPÜLEN</b>	<b>115–138</b>	BLANCO CULINA II	175
INTEGRIERT/EINBAU VON OBEN	115–130	DARAS	191
Eckspülen 900x900 mm	115	JANDORA	185
Unterbau 800 mm	116	JURENA	181
Unterbau 600 mm	116–123	KANO	186–187
Unterbau 500 mm	124–125	LANORA	185
Unterbau 450 mm	126–129	LINEE	176
Unterbau 400 mm	130	LINUS	182–183
FLÄCHENBÜNDIG	131–138	LIVIA	177
Eckspülen 900x900 mm	131	LUNEOO	174
Unterbau 600 mm	131–135	MIDA	188
Unterbau 500 mm	135–136	MILA	189
Unterbau 450 mm	136–138	MILI	189
		SONEA	179
		TRADON	179
		VIU	189
		VONDA	176
		BLANCOWEGA II	195
		<b>VORFENSTERARMATUREN</b>	<b>192–195</b>
		<b>SPÜLMITTELSPENDER</b>	<b>196</b>

FARBIGE  
KOMPONENTEN

---

SILGRANIT  
BECKEN

---

EDELSTAHL  
BECKEN

---

KERAMIK  
BECKEN

---

SILGRANIT  
SPÜLEN

---

EDELSTAHL  
SPÜLEN

---

DRINK,  
SYSTEMS

---

KÜCHEN-  
ARMATUREN

---

ABFALL-  
SYSTEME

---

ZUBEHÖR

---

<b>ABFALLSYSTEME</b>	<b>197-208</b>
SELECT II FÜR FRONTMONTAGE	197-199
FLEXON II FÜR AUSZÜGE	200-202
BOTTON HINTER SCHWENKTÜREN	203
SOLO – EINBAU APL	203
SINGOLO	204
ZUBEHÖR	204-207
NACHKAUFARTIKEL	207

---

<b>ZUBEHÖR</b>	<b>209-216</b>
BEDIENELEMENTE	209
SICHTTEILE	210
PFLEGEMITTEL	211
SPÜLENZUBEHÖR	212-213
ARMATURENZUBEHÖR	214-215
KITCHEN ACCESSOIRES	216

---

# SEIT ÜBER 100 JAHREN DENKEN WIR DEN WASSERPLATZ DER KÜCHE NEU.



1

**Eine Idee führt uns seit der Gründung unseres Unternehmens im Jahr 1925 zu immer neuen Innovationen: Den zentralen Ort in der Küche zu einem Ort zu machen, der auf die Wünsche der Menschen zugeschnitten ist. Wo Form und Funktion zu einer Einheit werden – und die Küchenarbeit Freude bereitet.**

Auch wenn wir mit unermüdlichem Pioniergeist und bahnbrechenden Lösungen den Küchenwasserplatz immer wieder neu erfinden: Das Versprechen der Marke BLANCO bleibt unverändert bestehen. Mit unserem ganzheitlich gedachten Angebot gewinnen unsere Kundinnen und Kunden tagtäglich ein Stück mehr Lebensqualität. Und auch Ihnen – unseren Handelspartnerinnen und Handelspartnern – bieten wir mit einem konsequent auf die Unterstützung Ihrer Verkaufsaktivitäten ausgerichteten Service-Angebot einen echten Mehrwert.

In diesem Sinne freuen wir uns, Ihnen anlässlich unserer 100-jährigen Erfolgsgeschichte neben unserem breitgefächerten Portfolio mit unseren Jubiläums-UNITs ein besonderes Highlight anbieten zu können: Hoch attraktive Konfigurationen, die all das vereinen, wofür BLANCO steht.



2

## BLANCO VERBINDET TRADITION UND INNOVATION

- Deutsches Familienunternehmen
- Pionier in der unermüdlichen Verbesserung des Küchenwasserplatzes
- Einzigartige Expertise seit 100 Jahren
- Innovative, modulare aufeinander abgestimmte Produkte und Services
- Breites Portfolio an Premium-Produkten
- Qualitätsanspruch "Made in Germany"
- Konsequent auf Handel und Endkonsumenten ausgerichtet
- Vielfach ausgezeichnet für Design, Materialien und Innovationen



reddot winner 2025  
brand design & identity

1/2

Von zahlreichen Innovationen geprägt: Der Weg vom ersten Herdwasser-schiff (1) bis zur BLANCO UNIT (2).

19  
25  
|  
20  
25

1925

beginnt Heinrich Blanc mit der Serienfabrikation von Herdwasserschiffen. Schneller und zuverlässiger als die Konkurrenz, verschafft er Blanc & Co einen uneinholbaren Vorsprung.

1951

entdeckt der visionäre Unternehmensgründer den rostfreien Edelstahl als idealen Werkstoff für die Küche und bringt ein Jahr später die erste Spüle aus Nirosta auf den Markt.

1962

feiert der Sink Dish Washer Premiere – ein Spültisch mit integrierter Spülmaschine.

1981

vermarktet BLANCO als erstes Unternehmen in der Branche weltweit Spülen aus Verbundwerkstoff: Silacron.

1985

erblickt die BLANCOMULTI BOX das Licht der Welt: Die erste, direkt mit der Spüle verbundene Abfalllösung.

2001

realisiert BLANCO mit dem Axen-Konzept den ergonomischen Wasserplatz. Das Schneidebrett ist entlang der Bewegungsachse verschiebbar und sorgt in Kombination mit cleverem Zubehör für einen fließenden Arbeitsablauf.

2017

BLANCO markiert mit den Smart-Armaturen den Beginn der Ära der drink.systeme mit integriertem Wasserfilter, Heißwassersystem, Sensoren oder Messbecherfunktion.

2020

etabliert BLANCO mit dem ETAGON Konzept eine neue Dimension an Funktionalität: eine Stufe, zwei Schienen, drei Funktionsebenen.

Im gleichen Jahr vollendet BLANCO mit der Einführung der BLANCO UNIT das Prinzip der Systemlösung: Alle Komponenten des Wasserplatzes sind nahtlos aufeinander abgestimmt.

2022

revolutioniert der BLANCO Multi Frame als Komplettsystem Planung und Einbau der BLANCO UNIT.

2023

Das 6-in-1 Wassersystem BLANCO CHOICE setzt einen neuen Standard in der individuellen Veredelung von Trinkwasser. Die UNIT-App erweitert das ganzheitliche Prinzip der BLANCO UNIT um die digitale Dimension.





2025

BLANCO feiert 100 Jahre Entwicklung und Produktion hochwertiger Produkte, die die moderne Küche auch heute noch prägen. BLANCO stellt die einzigartig gestalteten Armaturen CHOICE LUNEEO-S & LUNEEO-S vor. Die ovale Spüle OOVALON ist ebenfalls in VELGRANIT® erhältlich, dem neuesten Premium-Oberflächenmaterial von BLANCO.







# OBERFLÄCHEN UND FARBEN

FÜR BLANCO SPÜLEN UND BECKEN.

## EDELSTAHL

 Edelstahl Durinox Dark Steel	 Edelstahl Bürstfinish
 Edelstahl Durinox	 Edelstahl Naturfinish
 Edelstahl Seidenglanz	





## SILGRANIT® FARBPALETTE

 schwarz	 weiß
 anthrazit	 softweiß
 felsgrau	 tartufo
 vulkangrau	 cafe

## VELGRANIT FARBPALETTE

 mystic black	 cloud white
--	---

## KERAMIK FARBPALETTE

 schwarz	 kristallweiß glänzend
 basalt	 magnolia glänzend

## SYMBOLE FÜR SPÜLEN UND BECKEN.



Einbau von oben



Flächenbündiger  
Einbau



Einbau von oben  
oder flächenbündig



Unterbau

# OBERFLÄCHEN UND FARBEN

OBERFLÄCHEN UND FARBEN FÜR BLANCO KÜCHENARMATUREN.

## METALLISCHE OBERFLÄCHE



## EDELSTAHL

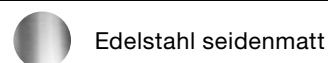
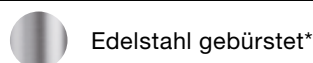

## PVD

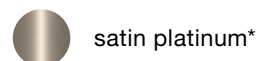
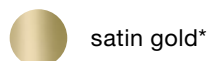
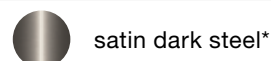

## SONDERFARBE

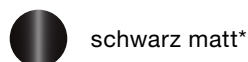

\* auch verfügbar für BLANCO Komponenten

## SILGRANIT-LOOK

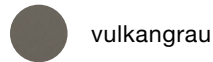
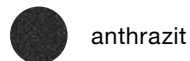
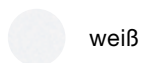

## SILGRANIT-LOOK ZWEIFARBIG

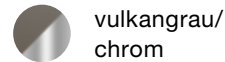
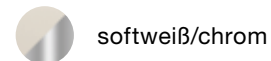
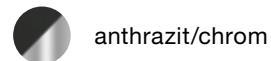
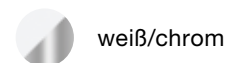
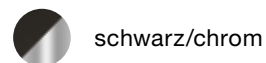

## SYMBOLE FÜR ARMATUREN UND WASSERSYSTEME.



Filter



Umschaltbare  
Brause



Messbecher-  
funktion



Variante in Nieder-  
druck erhältlich



Rohr-  
auslauf



Senso



Vorfenster-  
armatur



Herauszieh-/  
abnehmbarer Auslauf



Stromversorgung



Hebel  
links

# LANGLEBIGE SCHÖNHEIT IN EDELSTAHL, VELGRANIT, SILGRANIT UND KERAMIK.

## DAS ZEICHNET ALLE BLANCO MATERIALIEN AUS:

- **SCHNELL UND LEICHT ZU REINIGEN\*:**  
Wasserflecken, Rückstände oder leichte Kalkablagerungen lassen sich im Handumdrehen beseitigen.
- **SÄUREBESTÄNDIG UND SCHMUTZABWEISEND\*:**  
Haushaltssäuren und farbintensive Lebensmittel hinterlassen keinerlei Spuren.
- **HITZE- UND HEISSWASSER-RESISTENT\*:**  
Heiße Töpfe und kochendes Wasser schädigen nicht die Oberfläche
- **LICHTBESTÄNDIG\*:**  
Selbst direkte Sonneneinstrahlung verursacht kein Ausbleichen oder Verfärben der Oberfläche.

\* bei normaler Verwendung über einen Zeitraum von 20 Jahren.

Über Jahrzehnte entwickelt, verfeinert und perfektioniert, damit Sie daran über lange Zeit Freude in Ihrer Küche haben. Jedes Material, das wir für Ihre Spüle oder Armatur verwenden, hat seine eigenen Stärken – doch alle vereint eine außergewöhnliche Robustheit und Langlebigkeit.

# EDELSTAHL – FRISCHE SIGHTWEISE AUF EINEN ZEITLOSEN KLASSIKER.

Als Vorreiter bei Design, Werkstoffentwicklung und Produktion bringt BLANCO das bevorzugte Material der Küchenchefs jetzt auch in Ihre Küche: Edelstahl – perfekt angepasst an Ihren Einrichtungsstil. Ob als zeitlos klassische, doppelt gehärtete DURINOX Spüle oder als elegante Dark Steel Version: Sie erhalten immer unser BLANCO QUALITÄTSVERSPRECHEN. Sie steht für Beständigkeit gegen Korrosion, Hitze, Säure und UV-Einstrahlung, einfache Reinigung und eine außergewöhnliche Langlebigkeit. Und weil Nachhaltigkeit für uns viel mehr als nur eine Modewort ist, sind unsere Edelstahlspülen aus 90 % recyceltem Material hergestellt und selbst vollständig recycelbar.

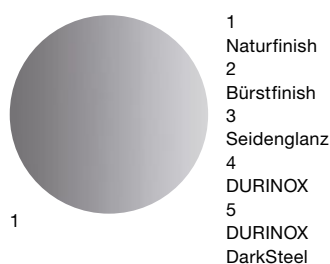

1 Naturfinish  
2 Bürstfinish  
3 Seidenglanz  
4 DURINOX  
5 DURINOX DarkSteel

**Zeitlos schön: klassischer Edelstahl.**

**Drei einzigartige Oberflächen**

- Naturfinish: der natürliche Look mit einem leicht kühlen Grundton.
- Bürstfinish: die beliebteste Oberfläche mit einem neutralen Unterton.
- Seidenglanz: die feinste Oberfläche mit einem warmen Unterton.

**Für jede Küche geeignet:** Mit seinem klassischen, zurückhaltenden Look passt Edelstahl zu jedem Küchenstil.

**Robust und langlebig:** Ihre BLANCO Edelstahlspüle ist korrosionsbeständig, pflegeleicht und hitze- und säurebeständig und wird über viele Jahre immer wie neu aussehen.



**Unvergängliche Schönheit: DURINOX**

**Sorgfältig verfeinert:** Die DURINOX Oberfläche wird in einem Strahlprozess erzeugt, der ursprünglich aus der Luft- und Raumfahrt stammt. Bei dem als Kugelstrahlen bezeichneten Prozess treffen Millionen kleinster Edelstahlkugeln mit einer Geschwindigkeit von über 300 km/h auf das Edelstahlblech. Das so verdichtete Edelstahl zeichnet sich durch ein optimales Gleichgewicht aus Härte und Biegsamkeit aus. Mehrere Elektrolytbäder schließen den Prozess ab und schaffen eine reinigungsfreundliche Oberfläche.

Er besteht aus 90 % recyceltem Material und ist selbst vollständig recycelbar.

**Äußerst kratzfest:** Höhere Härte, weniger Kratzer – zum Beispiel von Töpfen oder Sand von geputztem Gemüse unter einer abgestellten Resteschale.

**Weniger Fingerabdrücke:** Dank der speziellen Struktur der Oberfläche sind Fingerabdrücke kaum sichtbar – und lassen sich leicht beseitigen.

**11 schöne Designoptionen:** Erhältlich für die Einbauarten IF-Flachrand (IF), mit Armaturenbank (IF/A) und Unterbau (U).

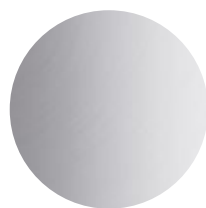

**Beste Edelstahl-Eigenschaften:** Genau wie unser klassischer Edelstahl zeichnet sich DURINOX durch seine einfache Reinigung und die Beständigkeit gegen Korrosion, Hitze, Säure und Licht aus.

**Exklusiv bei BLANCO:** Der doppelt gehärtete Edelstahl ist weltweit einzigartig und wird bei uns im Werk hergestellt.



**Unerreicht schön: DURINOX Dark Steel.**

**Widerstandsfähig und pflegeleicht:** DURINOX Dark Steel bietet alle Vorteile von DURINOX. Mit 380 HV erreicht Dark Steel nicht ganz die Härte der klassischen Durinox-Variante, ist aber immer noch mehr als doppelt so hart wie herkömmlicher Edelstahl.

einen rechnergesteuerten elektrochemischen Prozess erzeugt wird, ist integraler Bestandteil des Edelstahls und sorgt für seine Langlebigkeit und UV-Beständigkeit.

**Sechs schöne Designs:** Erhältlich für die Einbauarten IF-Flachrand (IF) und Unterbau (U).



**Langlebige Farbe:** Keinerlei Pigmente oder Farbstoffe: Die matt-metallische, glänzende Chromoxidschicht, die durch

**Exklusiv bei BLANCO:** DURINOX Dark Steel wird exklusiv für BLANCO Spülen verwendet.



VELGRANIT CLOUD WHITE

## FREUDE BEI JEDER BERÜHRUNG: VELGRANIT.

Wie Felsen, die von den Gezeiten glattgeschliffen wurden: Velgranit (vom englischen Wort „Velvet“ für Samt) hat eine unvergleichlich glatte Anmutung. Der hohe Anteil an Granit macht es auch zu unserem härtesten und kratzfestesten Verbundwerkstoff. Die neue Premium-Oberfläche ist zudem besonders vielseitig: Velgranit kann zur Herstellung von Becken in verschiedensten Formen verwendet werden, ohne jegliche Abstriche bei der Qualität. Velgranit ist äußerst langlebig und pflegeleicht. Entwickelt und patentiert von BLANCO und made in Germany – ein weiteres Zeugnis unserer einzigartigen Werkstoffexpertise.

### Glatte Oberfläche, herausragende Härte

Die glatte Oberfläche hat eine besonders angenehme Anmutung. Sie ist so hart und widerstandsfähig wie die Rocky Mountains – dank des höchsten Anteils an Granit, den wir jemals verwendet haben.

### Neue Premium-Farben

Sorgfältig entwickelt von BLANCO: zwei natürlich matte Premium-Farben – so einzigartig wie elegant.

### Äußerst langlebig

Der BLANCO PROTECTION SHIELD schützt gegen Kalkablagerungen, Fingerabdrücke, Ausbleichen und Säureschäden. Und wie steht es um die Reinigung? Nur einmal drüberwischen und fertig. Einfacher geht's nicht.

### Hohe Hitzebeständigkeit

Bis zu 300 Grad: Selbst heiße Gusseisenpfannen können in die Spüle gestellt werden, ohne Schäden zu verursachen.

### Ideal für Wassersysteme

Ideal geeignet für die Verwendung mit BLANCO drink.systems und Kochwasserarmaturen – kontinuierlich getestet und zertifiziert von den BLANCO LABORATORIES GERMANY.

1  
Mystic  
black  
2  
Cloud  
white

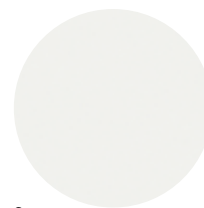
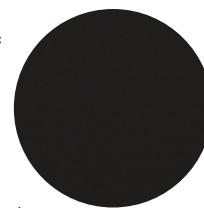

### Granit Komposit: ein Gipfel der Werkstoffforschung.

Der natürliche Look von Granit in Kombination mit hochmoderner Werkstofftechnologie. Unser Silgranit und das neue Velgranit eröffnen bislang unerreichte Optionen für das Design von Ihrem Wasserplatz in der Küche. Lassen Sie sich von unseren Verbundwerkstoffspülen in allen denkbaren Formen und Größen und einer großen Palette an Farben inspirieren.

### Patentiert und perfektioniert.







Seit den frühen 1980er-Jahren ist BLANCO Vorreiter bei der Entwicklung von Verbundwerkstoffspülen. Auf der Basis des beliebten Naturmaterials Granit setzte BLANCO etwa zur Jahrtausendwende neue Maßstäbe mit dem patentierten Silgranit, das seither kontinuierlich weiterentwickelt und verfeinert wird. Eine vielfach ausgezeichnete Werkstofflösung für das Premium-Segment und die perfekte Grundlage für Velgranit.

# NATÜRLICH, ELEGANT ODER MODERN – DIE PERFEKTEN FARBEN FÜR IHRE KÜCHE: SILGRANIT.

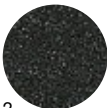
Elegantes Softweiß, kühles Felsgrau oder intensives Schwarz: Mit ihren neutralen Farbtönen und natürlichen Nuancen verleiht eine Spüle aus Silgranit Ihrer Küche einen modernen Look. SIL (vom englischen Wort „Silk“ für Seide) steht für die besonders angenehme, glatte Oberflächenstruktur, die fast wie Rohseide wirkt. Der zweite Teil der Bezeichnung beschreibt die Stärke und Langlebigkeit, die auf dem Hauptbestandteil des Materials zurückzuführen ist: Granit. BLANCO entwickelte die Silgranit-Formel etwa zur Zeit der Jahrtausendwende und hat sie seither in den BLANCO LABORATORIES GERMANY kontinuierlich weiterentwickelt und verfeinert. Zahlreiche Auszeichnungen für die hohe Werkstoffqualität waren der Lohn.



SILGRANIT FELSGRAU

- 1  1 Schwarz
- 2  2 Anthrazit
- 3  3 Felsgrau
- 4  4 Vulkangrau
- 5  5 Weiß
- 6  6 Softweiß
- 7  7 Tartufo
- 8  8 Cafe

## Eine Vielzahl an Formen und Größen Klein, XXL mit mehreren Becken, rund oder quadratisch:

Eine Spüle aus Silgranit passt sich perfekt an die Maße von allen Küchendesigns an.

## Langlebige Qualität, mühelose Pflege

Kalkablagerungen: einfach zu beseitigen. Fingerabdrücke: keine Spur. Und Farben, die für immer schön bleiben. Silgranit ist pflegeleicht, selbst in Regionen mit hartem Wasser.

## Widerstandsfähiger Begleiter im Alltag

Silgranit ist robust gegen Säuren, gefiltertes Wasser und UV-Einstrahlung und widersteht Kratzern und Hitze bis 280 Grad. Sie können sogar heiße Töpfe oder Backformen ohne Probleme darauf abstellen.

## Einzige Farben

Acht exklusive, von BLANCO entwickelte Farben – sorgfältig ausgewählt für verschiedene Geschmäcker, Küchenstile und Einrichtungskonzepte.

## Patentierter Hygiene+Plus Schutzformel

Die spezielle Oberflächenausführung sorgt für eine glatte, porenfreie Oberfläche, auf der sich weder Schmutz, Bakterien noch Kalk ablagern. Für maximale Sicherheit im Alltag – dank antibakterieller Eigenschaften, die nur eine minimale Reinigung verlangen.

## Granit von seiner besten Seite. 100 % BLANCO.

Die Rocky Mountains bestehen zu einem Großteil aus Granit. Wir verarbeiten nur das Beste vom Besten: feinsten Quarzsand aus der Region. Alle unsere Verbundwerkstoffspülen enthalten einen hohen Anteil von Granit. Deshalb sind sie so ungeheuer robust und zeichnen sich zugleich durch ihre natürliche Anmutung aus. Über 50 weitere sorgfältig ausgewählte Bestandteile sorgen für die außergewöhnliche Qualität unserer Spülen. Made by BLANCO – für die alltägliche Verwendung in Ihrer Küche.



KRISTALLWEISS GLÄNZEND

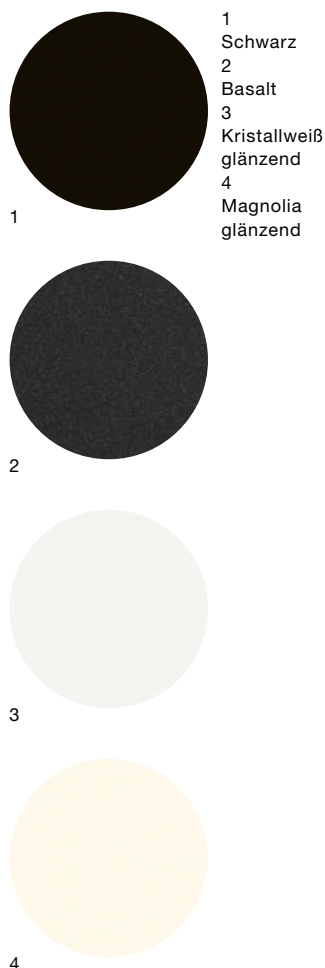

## KERAMIK: KLASSISCH SCHÖN, AUCH IN MODERNEN KÜCHEN.

Geformt aus Ton, gebrannt in Brennzyklen über 20 Stunden bei über 1.200 Grad und hergestellt ausschließlich aus natürlichen Bestandteilen: Wer sich für eine BLANCO Keramikspüle entscheidet, schafft in seiner Küche eine direkte Verbindung zur Natur. Unsere Designer kombinieren die Stärken des traditionellen Materials mit dem modernen Designansatz von BLANCO – für effiziente Abläufe in der Küche. Mit perfekt abgestimmten Gittern, Schneidbrettern und anderem intelligentem Zubehör wird der Arbeitsplatz zu einem funktionalen Arbeitsbereich, an dem alles nahtlos zusammenpasst.

### Natürlicher Begleiter

BLANCO Keramikspülen sind aus Ton sowie aus mineralischen und metallischen Bestandteilen wie Schamotte, vulkanischem Feldspat und Kaolin – dem Grundstoff für Porzellan – hergestellt.

### Kompromisslose Qualitätsstandards

Jede einzelne Keramikspüle wird mehrfach manuell kontrolliert, bevor sie unsere Fabrik verlässt, damit Sie die Gewissheit haben, dass sie Ihnen über viele Jahre Freude bereiten wird.

### Vier einzigartige Farben

Wählen Sie aus einer Palette an Farben, die auf verschiedene Geschmäcker und Küchenstile abgestimmt sind: kristallweiß glänzend, tiefschwarz, mattes basaltgrau oder magnolienbeige.

### Pflegeleicht dank PuraPlus

Keramikspülen mit unserer speziellen Glasur sind vollständig dicht – die Oberfläche ist hygienisch, porenfrei und wasserabweisend. Flüssigkeiten und Rückstände perlen einfach ab, genau wie beim Lotuseffekt in der Natur. Küchenpflege kann so einfach sein!

### Robust und langlebig

Unsere Keramikspülen sind widerstandsfähig gegen Kratzer, Säure, heißes Wasser und Hitze bis 350 Grad.

# FARBE MIT SYSTEM.

Die Farbgebung am Wasserplatz ist ein entscheidendes Element der **INDIVIDUALISIERUNG**. Mit unserem System von farbigen Komponenten und umfangreichen Farbpaletten fügt sich alles zu einem perfekten Gesamtbild – ob einheitlich oder mit Kontrasten.

## HARMONY

### KONTRASTREICH KOMBINIERT

Komplementäre Farben für Armatur, Spüle und Ablauf zeugen von Raffinesse. Unser farbiges Komponentensystem garantiert, dass die Kontraste optimal miteinander harmonieren. Das nennen wir perfekte Harmonie.

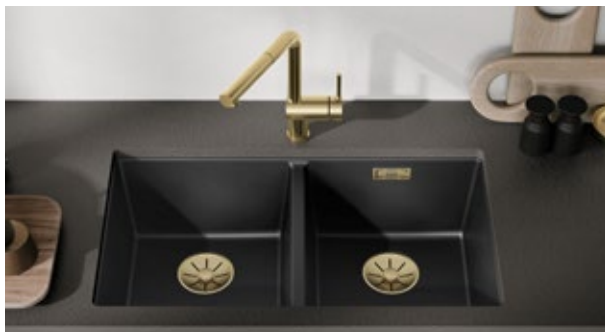

Colour Harmony in Silgranit schwarz und satin gold

## KONTRASTREICHES GESAMTBILD IN 3 SCHRITTEN

- Schritt 1: Wahl der Spülenfarbe.
- Schritt 2: Wahl des Armaturenfinish.
- Schritt 3: Wahl farblich komplementärer Komponenten wie Ab- und Überlaufset, Spülmittelspender, Zugknopf/PushControl.



Colour Harmony in Silgranit weiß und schwarz matt

## MATCH

### TON-IN-TON: SCHÖN-IN-SCHÖN

Wenn vom Spülbecken über die Armatur bis hin zu den Ab- und Überlaufkomponenten alles im exakt gleichen Farbton gehalten ist, ist es das perfekte Match. Silgranit-Spülen bieten mit einer Farbpalette besonders viel Spielraum, Edelstahlspülen lassen sich einheitlich mit Edelstahlarmaturen kombinieren.



Colour Match in Silgranit schwarz und schwarz matt

## EINHEITLICHES GESAMTBILD IN 3 SCHRITTEN

- Schritt 1: Wahl der Spülenfarbe.
- Schritt 2: Wahl des Armaturenfinish.
- Schritt 3: Wahl farblich passender Komponenten wie Ab- und Überlaufset, Spülmittelspender, Zugknopf/PushControl.



Colour Match in Silgranit Silgranit softweiß

# FÜR JEDEN ANSPRUCH.

VIELSEITIGE BLANCO-EINBAULÖSUNGEN.



## EINBAU VON OBEN

Klassischer Einbau von oben mit konventionellem Profilrand bietet eine enorme Vielfalt.

- Große Auswahl an Spülen aus Edelstahl, SILGRANIT und Keramik
- Geeignet für alle Arbeitsplattenmaterialien
- Unkompliziert und schnell im Einbau



## IF-FLACHRAND

Elegant-modernes Erscheinungsbild durch flächenbündige Optik.

- Breites Produktprogramm an Edelstahlspülen mit IF-Flachrand
- Bei aufliegendem Einbau auch besonders für Schichtstoff-Arbeitsplatten geeignet
- Ein Modell, zwei Einbaumöglichkeiten:
  - Einbau flach aufliegend (sichere und schnelle Montage)
  - Flächenbündiger Einbau



## FLÄCHENBÜNDIGER EINBAU

Optische Einheit von Spüle und Arbeitsplatte ohne störende Kanten – funktional und zeitgemäß.

- Breite Auswahl an SILGRANIT®-Modellen, deren Rand besonders ausgeführt ist
- Empfohlen für Arbeitsplatten aus Natur- oder Kunststein
- Dauerhafte und sichere Verbindung von Spüle und Arbeitsplatte durch mechanische Halteelemente bei Silgranit und das Verfugen mit Dichtstoff (keine Halteelemente bei Keramik).



# FÜR JEDEN ANSPRUCH.

VIELSEITIGE BLANCO-EINBAULÖSUNGEN.



## UNTERBÜNDIGER EINBAU

Fast stufenloser Einbau von unten für eine modern-elegante Optik.

- Geeignete Silgranit®-Produkte sind mit dem Symbol FU gekennzeichnet
- Geeignet für Schichtstoff-Arbeitsplatten
- Extrem dauerhafte Verklebung mittels Gießharz in einem präzise ausgeführten Arbeitsplattenausschnitt



## UNTERBAU

Stufenloser Einbau von Becken für einen harmonischen Gesamteindruck.

- Für Arbeitsplatten aus Natur- oder Kunststein, Keramik und Glas
- Mit speziellen Halteelementen wird die Spüle von unten an der Arbeitsplatte befestigt und mit Dichtstoff verfugt



## MODUL ZWISCHENGEBAUT

Funktionale Einzelstücke für herausragende Planungen.

- Module eignen sich für alle Arbeitsplattenmaterialien



900

## BECKEN SILGRANIT



54



**PLEON 9**  
SILGRANIT  
860 x 500 mm



54



**METRA 9**  
SILGRANIT  
860 x 500 mm



55



**NAYA XL 9**  
SILGRANIT  
860 x 510 mm



61



**VINTERA XL 9-UF**  
SILGRANIT  
896 x 510 mm



55



**ZIA 9**  
SILGRANIT  
860 x 500 mm



62



**SUBLINE 480/320-U**  
SILGRANIT  
855 x 460 mm



62



**SUBLINE 800-U**  
SILGRANIT  
830 x 460 mm

900

## BECKEN EDELSTAHL



84



**CLARON 400/400-U**  
Edelstahl Seidenglanz  
865 x 440 mm



98



**CLARON 400/400-IF**  
Edelstahl Seidenglanz  
865 x 440 mm



84



**ANDANO 400/400-U**  
Edelstahl Seidenglanz  
865 x 440 mm



72



**ANDANO 400/400-IF/A**  
Edelstahl Seidenglanz  
865 x 500 mm



98



**ANDANO 400/400-IF**  
Edelstahl Seidenglanz  
865 x 440 mm



72



**TOP EZ 8 X 4**  
Edelstahl Naturfinish  
860 x 435 mm

800

## BECKEN SILGRANIT



62



**ETAGON 700-U**  
SILGRANIT  
730 x 460 mm



55



**ETAGON 8**  
SILGRANIT  
780 x 510 mm



56



**PLEON 8**  
SILGRANIT  
700 x 510 mm



63



**SUBLINE 350/350-U**  
SILGRANIT  
755 x 460 mm



63



**SUBLINE 430/270-U**  
SILGRANIT  
755 x 460 mm



63



**SUBLINE 700-U LEVEL**  
SILGRANIT  
730 x 460 mm



64



**SUBLINE 700-U**  
SILGRANIT  
730 x 460 mm



50



**ETAGON 700-U für Farbige  
Komponenten**  
SILGRANIT  
730 x 460 mm

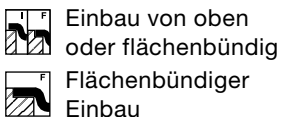

Einbau von oben  
oder flächenbündig



Flächenbündiger  
Einbau



Unterbau



Unterbündiger  
Einbau



Einbau von  
oben



Einbau von oben  
und Unterbau

800

**BECKEN SILGRANIT**

50



**SUBLINE 350/350-U für  
Farbige Komponenten**  
SILGRANIT  
755 x 460 mm



50



**SUBLINE 700-U für Farbige  
Komponenten**  
SILGRANIT  
730 x 460 mm



68



**DALAGO 8-F**  
SILGRANIT  
805 x 500 mm

800

**BECKEN EDELSTAHL**

85



**ETAGON 700-U**  
Edelstahl Seidenglanz  
740 x 440 mm



73



**ETAGON 700-IF/A**  
Edelstahl Seidenglanz  
740 x 500 mm



99



**ETAGON 700-IF**  
Edelstahl Seidenglanz  
740 x 440 mm



85



**CLARON 700-U Dark Steel**  
Edelstahl Dark Steel  
740 x 440 mm



85



**CLARON 700-U Durinox**  
Edelstahl Durinox  
740 x 440 mm



86



**CLARON 700-U**  
Edelstahl Seidenglanz  
740 x 440 mm



73



**CLARON 700-IF/A Durinox**  
Edelstahl Durinox  
760 x 510 mm



74



**CLARON 700-IF/A**  
Edelstahl Seidenglanz  
760 x 510 mm



99



**CLARON 700-IF Dark Steel**  
Edelstahl Dark Steel  
740 x 440 mm



99



**CLARON 700-IF Durinox**  
Edelstahl Durinox  
740 x 440 mm



100



**CLARON 700-IF**  
Edelstahl Seidenglanz  
740 x 440 mm



86



**ZEROX 700-U Dark Steel**  
Edelstahl Dark Steel  
740 x 440 mm



86



**ANDANO 500/180-U**  
Edelstahl Seidenglanz  
745 x 440 mm



87



**ANDANO 340/340-U**  
Edelstahl Seidenglanz  
745 x 440 mm



87



**ANDANO 700-U**  
Edelstahl Seidenglanz  
740 x 440 mm



73



**DIVON II 8-IF**  
Edelstahl Seidenglanz  
860 x 510 mm



74



**ANDANO 340/340-IF/A**  
Edelstahl Seidenglanz  
745 x 500 mm



74



**ANDANO 700-IF/A**  
Edelstahl Seidenglanz  
740 x 500 mm



100



**ANDANO 340/340-IF**  
Edelstahl Seidenglanz  
745 x 440 mm



100

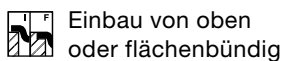

**ANDANO 700-IF**  
Edelstahl Seidenglanz  
740 x 440 mm

Einbau von oben  
oder flächenbündig

Unterbau

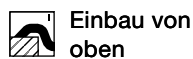
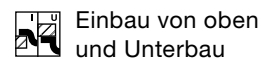
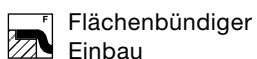
Einbau von  
obenEinbau von oben  
und UnterbauFlächenbündiger  
EinbauUnterbündiger  
Einbau

800

**BECKEN EDELSTAHL**

75



**SOLIS 700-IF/A**  
Edelstahl Bürstfinish  
740 x 500 mm



87



**SOLIS 700-U**  
Edelstahl Bürstfinish  
740 x 440 mm



101



**SOLIS 700-IF**  
Edelstahl Bürstfinish  
740 x 440 mm

600

**BECKEN SILGRANIT**

64



**ETAGON 500-U**  
SILGRANIT  
530 x 460 mm



56



**ETAGON 6**  
SILGRANIT  
600 x 510 mm



64



**SUBLINE 340/160-U**  
SILGRANIT  
555 x 460 mm



65



**SUBLINE 500-U**  
SILGRANIT  
530 x 460 mm



56



**SUBLINE 500-IF/A**  
SteelFrame  
SILGRANIT  
543 x 510 mm



69



**SUBLINE 500-IF SteelFrame**  
SILGRANIT  
543 x 443 mm



57



**PLEON 6 Split**  
SILGRANIT  
615 x 510 mm



57



**PLEON 6**  
SILGRANIT  
615 x 510 mm



57



**DALAGO 6**  
SILGRANIT  
615 x 510 mm



65



**ROTAN 340/160-U**  
SILGRANIT  
555 x 460 mm



65



**ROTAN 500-U**  
SILGRANIT  
530 x 460 mm



58



**METRA 6**  
SILGRANIT  
615 x 500 mm



58



**NAYA 6**  
SILGRANIT  
615 x 510 mm



58



**LEGRA 6**  
SILGRANIT  
585 x 500 mm



69



**ETAGON 500-F**  
SILGRANIT  
527 x 427 mm



68



**ETAGON 6-F**  
SILGRANIT  
591 x 501 mm



69



**SUBLINE 340/160-F**  
SILGRANIT  
552 x 427 mm



70



**SUBLINE 500-F**  
SILGRANIT  
527 x 427 mm



70



**DALAGO 6-F**  
SILGRANIT  
605 x 500 mm



51



**ETAGON 500-U für Farbige  
Komponenten**  
SILGRANIT  
530 x 460 mm

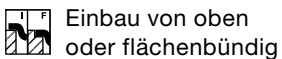

Einbau von oben  
oder flächenbündig



Unterbau



Einbau von  
oben



Einbau von oben  
und Unterbau

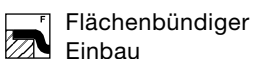

Flächenbündiger  
Einbau



Unterbündiger  
Einbau

600

## BECKEN SILGRANIT



49



**ETAGON 6 für Farbige  
Komponenten**  
SILGRANIT  
600 x 510 mm



51



**SUBLINE 340/160-U für  
Farbige Komponenten**  
SILGRANIT  
555 x 460 mm



51



**SUBLINE 500-U für Farbige  
Komponenten**  
SILGRANIT  
530 x 460 mm



49



**PLEON 6 für Farbige  
Komponenten**  
SILGRANIT  
615 x 510 mm

600

## BECKEN EDELSTAHL



88



**ETAGON 500-U**  
Edelstahl Seidenglanz  
540 x 440 mm



75



**ETAGON 500-IF/A**  
Edelstahl Seidenglanz  
540 x 500 mm



101



**ETAGON 500-IF**  
Edelstahl Seidenglanz  
540 x 440 mm



88



**CLARON 500-U Dark Steel**  
Edelstahl Dark Steel  
540 x 440 mm



88



**CLARON 500-U Durinox**  
Edelstahl Durinox  
540 x 440 mm



89



**CLARON 340/180-U**  
Edelstahl Seidenglanz  
585 x 440 mm



89



**CLARON 550-U**  
Edelstahl Seidenglanz  
590 x 440 mm



89



**CLARON 500-U**  
Edelstahl Seidenglanz  
540 x 440 mm



75



**CLARON 500-IF/A Durinox**  
Edelstahl Durinox  
560 x 510 mm



76



**CLARON 550-IF/A**  
Edelstahl Seidenglanz  
610 x 510 mm



76



**CLARON 500-IF/A**  
Edelstahl Seidenglanz  
560 x 510 mm



101



**CLARON 500-IF Dark Steel**  
Edelstahl Dark Steel  
540 x 440 mm



102



**CLARON 500-IF Durinox**  
Edelstahl Durinox  
540 x 440 mm



102



**CLARON 340/180-IF**  
Edelstahl Seidenglanz  
585 x 440 mm



102



**CLARON 550-IF**  
Edelstahl Seidenglanz  
590 x 440 mm



103



**CLARON 500-IF**  
Edelstahl Seidenglanz  
540 x 440 mm



90



**ZEROX 500-U Dark Steel**  
Edelstahl Dark Steel  
540 x 440 mm



90



**ANDANO 340/180-U**  
Edelstahl Seidenglanz  
585 x 440 mm



90



**ANDANO 500-U**  
Edelstahl Seidenglanz  
540 x 440 mm



76



**ANDANO 340/180-IF/A**  
Edelstahl Seidenglanz  
585 x 500 mm

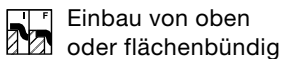

Einbau von oben  
oder flächenbündig



Unterbau



Einbau von  
oben



Einbau von oben  
und Unterbau



Flächenbündiger  
Einbau



Unterbündiger  
Einbau

# BECKEN EDELSTAHL



**ANDANO 500-IF/A**  
Edelstahl Seidenglanz  
540 x 500 mm



**ANDANO 340/180-IF**  
Edelstahl Seidenglanz  
585 x 440 mm



**ANDANO 500-IF**  
Edelstahl Seidenglanz  
540 x 440 mm



**LEMIS 6-IF**  
Edelstahl Bürstfinish  
615 x 500 mm



**LANTOS 6-IF**  
Edelstahl Bürstfinish  
593 x 488 mm



**SOLIS 340/180-U**  
Edelstahl Bürstfinish  
585 x 440 mm



**SOLIS 500-U**  
Edelstahl Bürstfinish  
540 x 440 mm



**SOLIS 340/180-IF/A**  
Edelstahl Bürstfinish  
585 x 500 mm



**SOLIS 500-IF/A**  
Edelstahl Bürstfinish  
540 x 500 mm



**SOLIS 340/180-IF**  
Edelstahl Bürstfinish  
585 x 440 mm



**SOLIS 500-IF**  
Edelstahl Bürstfinish  
540 x 440 mm



**SUPRA 500-U**  
Edelstahl Bürstfinish  
530 x 430 mm



**SUPRA 500-IF/A R12**  
Edelstahl Bürstfinish  
540 x 500 mm



**SUPRA 500-IF R12**  
Edelstahl Bürstfinish  
540 x 440 mm



**BLANCODANA 6**  
Edelstahl Naturfinish  
605 x 500 mm

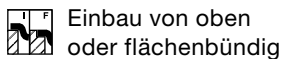

Einbau von oben  
oder flächenbündig



Unterbau



Einbau von  
oben



Einbau von oben  
und Unterbau

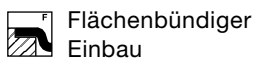

Flächenbündiger  
Einbau



Unterbündiger  
Einbau

600

**BECKEN KERAMIK**

113

**ETAGON 500-U**  
Keramik PuraPlus  
540 x 456 mm

111

**ETAGON 6**  
Keramik PuraPlus  
584 x 510 mm

114

**SUBLINE 350/150-U**  
Keramik PuraPlus  
567 x 456 mm

114

**SUBLINE 500-U**  
Keramik PuraPlus  
530 x 456 mm

111

**PALONA 6**  
Keramik PuraPlus  
615 x 510 mm

112

**PANOR 60**  
Keramik  
600 x 630 mm

113

**VILLAE 795**  
Keramik Doppelbecken  
794 x 490 mm

113

**VILLAE 795**  
Keramik Einzelbecken  
795 x 460 mm

500

**BECKEN SILGRANIT**

66

**SUBLINE 400-U**  
SILGRANIT  
430 x 460 mm

59

**PLEON 5**  
SILGRANIT  
515 x 510 mm

59

**DALAGO 5**  
SILGRANIT  
515 x 510 mm

66

**ROTAN 400-U**  
SILGRANIT  
430 x 460 mm

59

**NAYA 5**  
SILGRANIT  
515 x 510 mm

70

**SUBLINE 400-F**  
SILGRANIT  
427 x 427 mm

71

**DALAGO 5-F**  
SILGRANIT  
505 x 500 mm

52

**SUBLINE 400-U für  
Farbige Komponenten**  
SILGRANIT  
430 x 460 mm

500

**BECKEN EDELSTAHL**

92

**CLARON 450-U**  
Edelstahl Seidenglanz  
490 x 440 mm

105

**CLARON 450-IF**  
Edelstahl Seidenglanz  
490 x 440 mm

92

**ANDANO 450-U**  
Edelstahl Seidenglanz  
490 x 440 mm

105

**ANDANO 450-IF**  
Edelstahl Seidenglanz  
490 x 440 mm

92

**SOLIS 450-U**  
Edelstahl Bürstfinish  
490 x 440 mm

105

**SOLIS 450-IF**  
Edelstahl Bürstfinish  
490 x 440 mm

93

**SUPRA 450-U**  
Edelstahl Bürstfinish  
480 x 430 mm Einbau von oben  
oder flächenbündig Flächenbündiger  
Einbau

Unterbau

 Unterbündiger  
Einbau Einbau von  
oben Einbau von oben  
und Unterbau

450

**BECKEN SILGRANIT**

60



**DALAGO 45**  
SILGRANIT  
465 x 510 mm



60



**NAYA 45**  
SILGRANIT  
465 x 510 mm



60



**BLANCORONDO**  
SILGRANIT  
Ø 450 mm



71



**DALAGO 45-F**  
SILGRANIT  
455 x 500 mm

450

**BECKEN EDELSTAHL**

93



**CLARON 400-U Durinox**  
Edelstahl Durinox  
440 x 440 mm



93



**CLARON 400-U**  
Edelstahl Seidenglanz  
440 x 440 mm



79



**CLARON 400-IF/A Durinox**  
Edelstahl Durinox  
460 x 510 mm



80



**CLARON 400-IF/A**  
Edelstahl Seidenglanz  
460 x 510 mm



106



**CLARON 400-IF Durinox**  
Edelstahl Durinox  
440 x 440 mm



106



**CLARON 400-IF**  
Edelstahl Seidenglanz  
440 x 440 mm



94



**ANDANO 400-U**  
Edelstahl Seidenglanz  
440 x 440 mm



80



**ANDANO 400-IF/A**  
Edelstahl Seidenglanz  
440 x 500 mm



106



**ANDANO 400-IF**  
Edelstahl Seidenglanz  
440 x 440 mm



94



**SOLIS 400-U**  
Edelstahl Bürstfinish  
440 x 440 mm



80



**SOLIS 400-IF/A**  
Edelstahl Bürstfinish  
440 x 500 mm



106



**SOLIS 400-IF**  
Edelstahl Bürstfinish  
440 x 440 mm



94



**SUPRA 400-U**  
Edelstahl Bürstfinish  
430 x 430 mm



81



**SUPRA 400-IF/A R12**  
Edelstahl Bürstfinish  
440 x 500 mm



107



**SUPRA 400-IF R12**  
Edelstahl Bürstfinish  
440 x 440 mm



107



**RONDOSOL-IF**  
Edelstahl Bürstfinish  
Ø 448 mm



81



**RONDOSOL**  
Edelstahl Bürstfinish  
Ø 460 mm



82



**BLANCODANA 45**  
Edelstahl Naturfinish  
480 x 500 mm



82



**TOP EE 4 X 4**  
Edelstahl Naturfinish  
435 x 470 mm



82



**TIPO 45**  
Edelstahl Naturfinish  
480 x 500 mm



Einbau von oben  
oder flächenbündig



Unterbau



Einbau von  
oben



Einbau von oben  
und Unterbau



Flächenbündiger  
Einbau



Unterbündiger  
Einbau

450

**BECKEN KERAMIK**

114



**SUBLINE 375-U**  
Keramik PuraPlus  
414 x 456 mm

400

**BECKEN SILGRANIT**

66



**SUBLINE 320-U**  
SILGRANIT  
350 x 460 mm

71



**SUBLINE 320-F**  
SILGRANIT  
347 x 427 mm

400

**BECKEN EDELSTAHL**

95



**CLARON 340-U Durinox**  
Edelstahl Durinox  
380 x 440 mm

95



**CLARON 340-U**  
Edelstahl Seidenglanz  
380 x 440 mm

108



**CLARON 340-IF DURINOX**  
Edelstahl Durinox  
380 x 440 mm

108



**CLARON 340-IF**  
Edelstahl Seidenglanz  
380 x 440 mm

95



**ANDANO 340-U**  
Edelstahl Seidenglanz  
380 x 440 mm

108



**ANDANO 340-IF**  
Edelstahl Seidenglanz  
380 x 440 mm

96



**SOLIS 340-U**  
Edelstahl Bürstfinish  
380 x 440 mm

109



**SOLIS 340-IF**  
Edelstahl Bürstfinish  
380 x 440 mm

96



**SUPRA 340-U**  
Edelstahl Bürstfinish  
370 x 430 mm

300

**BECKEN SILGRANIT**

67



**SUBLINE 160-U**  
SILGRANIT  
190 x 460 mm



Einbau von oben  
oder flächenbündig



Unterbau



Einbau von  
oben



Einbau von oben  
und Unterbau



Flächenbündiger  
Einbau



Unterbündiger  
Einbau

300

**BECKEN EDELSTAHL**96  
**CLARON 180-U**  
Edelstahl Seidenglanz  
220 x 440 mm109  
**CLARON 180-IF**  
Edelstahl Seidenglanz  
220 x 440 mm97  
**ANDANO 180-U**  
Edelstahl Seidenglanz  
220 x 440 mm109  
**ANDANO 180-IF**  
Edelstahl Seidenglanz  
220 x 440 mm97  
**SOLIS 180-U**  
Edelstahl Bürstfinish  
220 x 440 mm110  
**SOLIS 180-IF**  
Edelstahl Bürstfinish  
220 x 440 mm83  
**TOP EE 3 X 4**  
Edelstahl Naturfinish  
330 x 470 mm900  
x  
900**SPÜLEN SILGRANIT**115  
**BLANCODELTA II**  
SILGRANIT  
1057 x 575 mm115  
**ZIA 9 E**  
SILGRANIT  
930 x 510 mm131  
**BLANCODELTA II-F**  
SILGRANIT  
1042 x 560 mm900  
x  
900**SPÜLEN EDELSTAHL**139  
**BLANCODELTA-IF**  
Edelstahl Seidenglanz  
575 x 1056 mm139  
**LANTOS 9 E-IF**  
Edelstahl Bürstfinish  
930 x 510 mm140  
**TIPO 9 E**  
Edelstahl Naturfinish  
930 x 510 mm

900

**SPÜLEN EDELSTAHL**140  
**TOP EZS 12 X 4-2**  
Edelstahl Naturfinish  
1235 x 435 mm

800

**SPÜLEN EDELSTAHL**140  
**DIVON II 8 S-IF**  
Edelstahl Seidenglanz  
1160 x 510 mm141  
**LEMIS 8 S-IF**  
Edelstahl Bürstfinish  
1160 x 500 mm141  
**LANTOS 8 S-IF Compact**  
Edelstahl Bürstfinish  
1160 x 500 mm141  
**TOP EZS 11 X 4**  
Edelstahl Naturfinish  
1100 x 435 mmEinbau von oben  
oder flächenbündig

Unterbau

Einbau von  
obenFlächenbündiger  
EinbauUnterbündiger  
Einbau

800

# SPÜLEN SILGRANIT

116



**ZIA 8 S**  
SILGRANIT  
1160 x 500 mm

600

# SPÜLEN SILGRANIT

116



**AXIA III 6 S**  
SILGRANIT  
1000 x 510 mm

117



**AXIA III XL 6 S**  
SILGRANIT  
1000 x 510 mm

118



**ZENAR XL 6 S**  
SILGRANIT  
1000 x 510 mm

122



**ZENAR XL 6 S COMPACT**  
SILGRANIT  
780 x 510 mm

118



**COLLECTIS 6 S**  
SILGRANIT  
1000 x 510 mm

119



**ADIRA 6 S**  
SILGRANIT  
1000 x 500 mm

119



**ADIRA XL 6 S**  
SILGRANIT  
1000 x 500 mm

119



**FARON XL 6 S**  
SILGRANIT  
1000 x 500 mm

120



**ELON XL 6 S**  
SILGRANIT  
780 x 500 mm

120



**METRA 6 S**  
SILGRANIT  
1000 x 500 mm

121



**METRA 6 S Compact**  
SILGRANIT  
780 x 500 mm

121



**METRA XL 6 S**  
SILGRANIT  
1000 x 500 mm

121



**SONA XL 6 S**  
SILGRANIT  
1000 x 500 mm

122



**ZIA 6 S**  
SILGRANIT  
1000 x 500 mm

122



**ZIA XL 6 S**  
SILGRANIT  
1000 x 500 mm

122



**ZIA XL 6 S Compact**  
SILGRANIT  
780 x 500 mm

123



**LEGRA 6 S**  
SILGRANIT  
1000 x 500 mm

123



**LEGRA XL 6 S**  
SILGRANIT  
860 x 500 mm

123



**FAVUM XL 6 S**  
SILGRANIT  
860 x 435 mm

131



**AXIA III 6 S-F**  
SILGRANIT  
990 x 500 mm

132



**AXIA III XL 6 S-F**  
SILGRANIT  
990 x 500 mm

133



**ZENAR XL 6 S-F**  
SILGRANIT  
988 x 498 mm

133



**ADIRA 6 S-F**  
SILGRANIT  
990 x 490 mm

134



**ADIRA XL 6 S-F**  
SILGRANIT  
990 x 490 mm



Einbau von oben  
oder flächenbündig



Unterbau



Einbau von  
oben



Flächenbündiger  
Einbau



Unterbündiger  
Einbau

600

# SPÜLEN SILGRANIT



**ELON XL 6 S-F**  
SILGRANIT  
770 x 490 mm



**METRA 6 S-F**  
SILGRANIT  
990 x 490 mm



**METRA XL 6 S-F**  
SILGRANIT  
990 x 490 mm

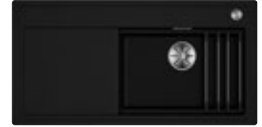

**ETAGON XL 6 S** **NEU**  
SILGRANIT  
1000 x 510 mm



**ETAGON XL 6S-F** **NEU**  
SILGRANIT  
988 x 498 mm

600

# SPÜLEN EDELSTAHL



**CLARON 6 S-IF**  
Edelstahl Seidenglanz  
1000 x 510 mm



**DIVON II 6 S-IF**  
Edelstahl Seidenglanz  
1000 x 510 mm



**AXIS III 6 S-IF**  
Edelstahl Seidenglanz  
1000 x 510 mm



**ANDANO XL 6 S-IF**  
Edelstahl Seidenglanz  
1000 x 500 mm



**ANDANO XL 6 S-IF**  
**Compact**  
Edelstahl Seidenglanz  
860 x 500 mm



**CLASSIC PRO 6 S-IF**  
Edelstahl Seidenglanz  
1000 x 510 mm



**CLASSIMO 6 S-IF**  
Edelstahl Bürstfinish  
1000 x 500 mm



**CLASSIMO XL 6 S-IF**  
Edelstahl Bürstfinish  
1000 x 500 mm



**LEMIS 6 S-IF**  
Edelstahl Bürstfinish  
1000 x 500 mm



**LEMIS XL 6 S-IF**  
Edelstahl Bürstfinish  
1000 x 500 mm



**LEMIS XL 6 S-IF Compact**  
Edelstahl Bürstfinish  
780 x 500 mm



**LANTOS II 6 S-IF**  
Edelstahl Bürstfinish  
1000 x 500 mm



**LANTOS XL 6 S-IF**  
Edelstahl Bürstfinish  
1000 x 500 mm



**LANTOS XL 6 S-IF Compact**  
Edelstahl Bürstfinish  
780 x 500 mm



**DINAS 6 S**  
Edelstahl Bürstfinish  
1000 x 500 mm



**DINAS XL 6 S**  
Edelstahl Bürstfinish  
1000 x 500 mm



**DINAS XL 6 S Compact**  
Edelstahl Bürstfinish  
780 x 500 mm



**BLANCORONDOSET**  
Edelstahl Bürstfinish  
Ø 460 mm



**TIPO II 6 S**  
Edelstahl Naturfinish  
1000 x 500 mm



**TIPO XL 6 S**  
Edelstahl Naturfinish  
950 x 500 mm



Einbau von oben  
oder flächenbündig



Unterbau



Einbau von  
oben



Flächenbündiger  
Einbau



Unterbündiger  
Einbau

500

# SPÜLEN SILGRANIT

124



**AXIA III 5 S**  
SILGRANIT  
915 x 510 mm

124



**ZENAR 5 S**  
SILGRANIT  
915 x 510 mm

125



**METRA 5 S**  
SILGRANIT  
860 x 500 mm

125



**SONA 5 S**  
SILGRANIT  
860 x 500 mm

125



**ZIA 5 S**  
SILGRANIT  
860 x 500 mm

135



**AXIA III 5 S-F**  
SILGRANIT  
905 x 500 mm

136



**ZENAR 5 S-F**  
SILGRANIT  
903 x 498 mm

136



**METRA 5 S-F**  
SILGRANIT  
850 x 490 mm

500

# SPÜLEN EDELSTAHL

148



**CLARON 5 S-IF**  
Edelstahl Seidenglanz  
1000 x 510 mm

149



**DIVON II 5 S-IF**  
Edelstahl Seidenglanz  
1000 x 510 mm

149



**AXIS III 5 S-IF**  
Edelstahl Seidenglanz  
915 x 510 mm

149



**CLASSIC PRO 5 S-IF**  
Edelstahl Seidenglanz  
915 x 510 mm

150



**LANTOS 5 S-IF**  
Edelstahl Bürstfinish  
940 x 490 mm

150



**TIPO 5 S**  
Edelstahl Naturfinish  
950 x 500 mm



Einbau von oben  
oder flächenbündig



Unterbau



Einbau von  
oben



Flächenbündiger  
Einbau



Unterbündiger  
Einbau

# SPÜLEN SILGRANIT



126



**AXIA III 45 S**  
SILGRANIT  
780 x 510 mm



126



**ZENAR 45 S**  
SILGRANIT  
860 x 510 mm



127



**ADIRA 45 S**  
SILGRANIT  
780 x 500 mm



127



**ELON 45 S**  
SILGRANIT  
650 x 500 mm



127



**METRA 45 S**  
SILGRANIT  
780 x 500 mm



128



**METRA 45 S Compact**  
SILGRANIT  
680 x 500 mm



128



**SONA 45 S**  
SILGRANIT  
780 x 500 mm



128



**ZIA 45 S**  
SILGRANIT  
780 x 500 mm



129



**ZIA 45 S Compact**  
SILGRANIT  
680 x 500 mm



129



**LEGRA 45 S**  
SILGRANIT  
780 x 500 mm



129



**FAVUM 45 S**  
SILGRANIT  
860 x 435 mm



136



**AXIA III 45 S-F**  
SILGRANIT  
770 x 500 mm



137



**ZENAR 45 S-F**  
SILGRANIT  
848 x 498 mm



137



**ADIRA 45 S-F**  
SILGRANIT  
770 x 490 mm



138



**METRA 45 S-F**  
SILGRANIT  
770 x 490 mm

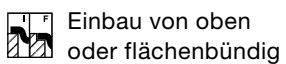

Einbau von oben  
oder flächenbündig



Einbau von  
oben



Flächenbündiger  
Einbau



Unterbündiger  
Einbau

450

## SPÜLEN EDELSTAHL



150



**DIVON II 45 S-IF**  
Edelstahl Seidenglanz  
860 x 510 mm



151



**AXIS III 45 S-IF**  
Edelstahl Seidenglanz  
860 x 510 mm



151



**CLASSIC PRO 45 S-IF**  
Edelstahl Seidenglanz  
860 x 510 mm



151



**CLASSIMO 45 S-IF**  
Edelstahl Bürstfinish  
860 x 500 mm



152



**LEMIS 45 S-IF**  
Edelstahl Bürstfinish  
860 x 500 mm



152



**LEMIS 45 S-IF Mini**  
Edelstahl Bürstfinish  
605 x 500 mm



152



**LANTOS 45 S-IF**  
Edelstahl Bürstfinish  
860 x 500 mm



153



**LANTOS 45 S-IF Salto**  
Edelstahl Bürstfinish  
860 x 500 mm



153



**LANTOS 45 S-IF Compact**  
Edelstahl Bürstfinish  
768 x 488 mm



153



**DINAS 45 S**  
Edelstahl Bürstfinish  
860 x 500 mm



154



**DINAS 45 S MINI**  
Edelstahl Bürstfinish  
605 x 500 mm



154



**TIPO 45 S**  
Edelstahl Naturfinish  
860 x 500 mm



155



**TIPO 45 S Mini**  
Edelstahl Naturfinish  
605 x 500 mm



155



**TIPO 45 S COMPACT**  
Edelstahl Naturfinish  
780 x 500 mm

400

## SPÜLEN SILGRANIT



130



**ZIA 40 S**  
SILGRANIT  
615 x 500 mm

400

## SPÜLEN EDELSTAHL



156



**CLASSIC 40 S**  
Edelstahl Seidenglanz  
780 x 510 mm



Einbau von oben  
oder flächenbündig



Einbau von  
oben



Flächenbündiger  
Einbau









Unterbündiger  
Einbau



# DRINK.SYSTEMS

161



**CHOICE LUNEOO-S** NEU  
Edelstahl

161















**CHOICE LUNEOO-S** NEU  
Sonderfarbe

161



























**CHOICE LUNEOO-S** NEU  
PVD

161















**CHOICE.AII**

162













**CHOICE Icona**  
Edelstahl

162

**CHOICE Icona**  
Sonderfarbe

162

**CHOICE Icona**  
PVD

163







































**CHOICE Icona-C** NEU  
Edelstahl

163

**CHOICE Icona-C** NEU  
Sonderfarbe

163

















**CHOICE Icona-C** NEU  
PVD

164











**CHOICE Icona-L** NEU  
Edelstahl

164















**CHOICE Icona-L** NEU  
Sonderfarbe

164















**CHOICE Icona-L** NEU  
PVD

165















**drink.soda EVOL-S Pro**  
Sonderfarbe

165























**drink.soda EVOL-S Pro**  
PVD

165



**DRINK.SODA WCU** NEU

- |   |   |   |   |  |   |
|---|---|---|---|--|---|
|  Soda  |  Filter                                      |  Heißwasser  |  Messbecherfunktion  |  Stromversorgung                    |  Hebel links       |
|  Senso |  Herauszieh-/ abnehmbare Brause bzw. Auslauf |  Rohrauslauf |  Umschaltbare Brause |  Variante in Niederdruck erhältlich |  Vorfensterarmatur |

# DRINK.SYSTEMS

166



**drink.hot EVOL-S Pro**  
Sonderfarbe

166



**drink.hot EVOL-S Pro**  
PVD

167



**drink.filter EVOL-S Pro**  
Sonderfarbe

167



**drink.filter EVOL-S Pro**  
PVD

167



**drink.hot TAMPERA**  
Metallische Oberfläche

# FILTER-ARMATUREN

172



**CATRIS-S Flexo Filter**  
Metallische Oberfläche

172



**CATRIS-S Flexo Filter**  
Sonderfarbe

172



**CATRIS-S Flexo Filter**  
PVD

172



**FONTAS-S II Filter**  
Metallische Oberfläche

172



**FONTAS-S II Filter**  
Sonderfarbe

172

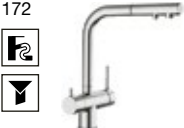

**FONTAS-S II Filter**  
PVD

173



**FONTAS-S II Filter**  
SILGRANIT-Look

173



**FONTAS II Filter**  
Metallische Oberfläche

- |   |   |   |   |  |   |
|---|---|---|---|--|---|
|  Soda  |  Filter                                      |  Heißwasser  |  Messbecherfunktion  |  Stromversorgung                    |  Hebel links       |
|  Senso |  Herauszieh-/ abnehmbare Brause bzw. Auslauf |  Rohrauslauf |  Umschaltbare Brause |  Variante in Niederdruck erhältlich |  Vorfensterarmatur |

# KÜCHENARMATUREN

173



**FONTAS II Filter**  
Sonderfarbe

173



**FONTAS II Filter**  
PVD

173



**FONTAS II Filter**  
SILGRANIT-Look

# KÜCHENARMATUREN

174



**LUNEOO-S** NEU  
Edelstahl

175



**BLANCOCULINA-S II Sensor**  
PVD

175



**BLANCOCULINA-S II**  
Sonderfarbe

175



**BLANCOCULINA-S II**  
PVD

175



**BLANCOCULINA-S II Mini**  
Sensor  
PVD

175



**BLANCOCULINA-S II Mini**  
Sonderfarbe

175



**BLANCOCULINA-S II Mini**  
PVD

176



**LINEE-S**  
Metallische Oberfläche

176



**LINEE-S**  
Edelstahl

176



**LINEE-S**  
SILGRANIT-Look zweifarbig

176



**LINEE**  
Metallische Oberfläche

176



**LINEE**  
Edelstahl

176



**VONDA**  
Metallische Oberfläche

176



**VONDA**  
Edelstahl

177



**LIVIA-S**  
Metallische Oberfläche

177



**LIVIA-S**  
PVD

179



**SONEA-S Flexo**  
Edelstahl

177



**AVONA-S**  
Metallische Oberfläche

177



**AVONA-S**  
SILGRANIT-Look

177



**AVONA**  
Metallische Oberfläche

178





**ALTA-S II**  
Metallische Oberfläche

178



**ALTA-S II**  
Sonderfarbe

178

**ALTA-S II**  
PVD































178







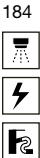

**ALTA-S II**  
SILGRANIT-Look















































































- |   |   |   |   |  |   |
|---|---|---|---|--|---|
|  Soda  |  Filter                                      |  Heißwasser  |  Messbecherfunktion  |  Stromversorgung                    |  Hebel links       |
|  Senso |  Herauszieh-/ abnehmbare Brause bzw. Auslauf |  Rohrauslauf |  Umschaltbare Brause |  Variante in Niederdruck erhältlich |  Vorfensterarmatur |





# KÜCHENARMATUREN

178  <b>ALTA II</b> Metallische Oberfläche	178  <b>ALTA II</b> Sonderfarbe	178  <b>ALTA II</b> PVD	178  <b>ALTA II</b> SILGRANIT-Look
179  <b>CATRIS-S Flexo</b> Metallische Oberfläche	179  <b>CATRIS-S Flexo</b> Sonderfarbe	179  <b>CATRIS-S Flexo</b> PVD	179  <b>CATRIS-S</b> Metallische Oberfläche
179  <b>TRADON</b> Metallische Oberfläche	179  <b>TRADON</b> PVD	180  <b>CARENA-S Vario</b> Metallische Oberfläche	180  <b>CARENA-S Vario</b> SILGRANIT-Look zweifarbig
180  <b>CARENA</b> Metallische Oberfläche	180  <b>CARENA-S</b> Metallische Oberfläche	181  <b>JURENA-S</b> Metallische Oberfläche	181  <b>JURENA</b> Metallische Oberfläche
181  <b>VIU-S</b> Metallische Oberfläche	182  <b>LINUS-S Vario</b> Metallische Oberfläche	182  <b>LINUS-S</b> Metallische Oberfläche	182  <b>LINUS-S</b> Edelstahl
182  <b>LINUS-S</b> Sonderfarbe	182  <b>LINUS-S</b> PVD	182  <b>LINUS-S</b> SILGRANIT-Look	182  <b>LINUS-S</b> Metallische Oberfläche
183  <b>LINUS</b> Metallische Oberfläche	183  <b>LINUS</b> Edelstahl	183  <b>LINUS</b> Sonderfarbe	183  <b>LINUS</b> PVD
183  <b>LINUS</b> SILGRANIT-Look	184  <b>AMBIS-S</b> Edelstahl	184  <b>AMBIS</b> Edelstahl	184  <b>CANDOR</b> Edelstahl

 Soda	 Filter	 Heißwasser	 Messbecherfunktion	 Stromversorgung	 Hebel links
 Senso	 Herauszieh-/ abnehmbare Brause bzw. Auslauf	 Rohrauslauf	 Umschaltbare Brause	 Variante in Niederdruck erhältlich	 Vorfensterarmatur

# KÜCHENARMATUREN

184   <b>CANDOR-S</b> Edelstahl	185   <b>LANORA-S</b> Edelstahl	185   <b>LANORA</b> Edelstahl	185   <b>JANDORA</b> Edelstahl
185   <b>JANDORA-S</b> Edelstahl	186    <b>KANO-S Vario</b> Metallische Oberfläche	186    <b>KANO-S Vario</b> SILGRANIT-Look zweifarbig	186    <b>KANO-S</b> Metallische Oberfläche
186   <b>KANO-S</b> Sonderfarbe	187    <b>KANO-S</b> SILGRANIT-Look zweifarbig	187    <b>KANO</b> Metallische Oberfläche	187   <b>KANO</b> Sonderfarbe
187   <b>KANO</b> SILGRANIT-Look zweifarbig	188   <b>MIDA-S</b> Metallische Oberfläche	188   <b>MIDA-S</b> SILGRANIT-Look	188   <b>MIDA-S</b> Sonderfarbe
188   <b>MIDA</b> Metallische Oberfläche	188   <b>MIDA</b> SILGRANIT-Look	188   <b>MIDA</b> Sonderfarbe	189    <b>MILA-S</b> Metallische Oberfläche
189   <b>MILA-S</b> Sonderfarbe	189   <b>MILA</b> Metallische Oberfläche	189   <b>MILA</b> Sonderfarbe	189   <b>MILI</b> Metallische Oberfläche
189   <b>MILI</b> Sonderfarbe	190      <b>BLANCOWEGA-S II</b> Metallische Oberfläche	190     <b>BLANCOWEGA-S II</b> SILGRANIT-Look zweifarbig	190    <b>BLANCOWEGA II</b> Metallische Oberfläche
190   <b>BLANCOWEGA II</b> SILGRANIT-Look zweifarbig	191    <b>DARAS-S</b> Metallische Oberfläche	191   <b>DARAS-S</b> SILGRANIT-Look	191    <b>DARAS</b> Metallische Oberfläche

 Soda	 Filter	 Heißwasser	 Messbecherfunktion	 Stromversorgung	 Hebel links
 Senso	 Herauszieh-/ abnehmbare Brause bzw. Auslauf	 Rohrauslauf	 Umschaltbare Brause	 Variante in Niederdruck erhältlich	 Vorfensterarmatur

# KÜCHENARMATUREN

191



**DARAS**  
SILGRANIT-Look

# VORFENSTERARMATUREN

192



**ELOSPE-F II**  
Metallische Oberfläche

192



**ALTA-F II**  
Metallische Oberfläche

192



**ALTA-S-F II**  
Metallische Oberfläche

193



**LINUS-S-F**  
Metallische Oberfläche

193



**LINUS-S-F**  
Sonderfarbe

193



**LINUS-F**  
Metallische Oberfläche

193



**LANORA-S-F**  
Edelstahl

193



**LANORA-F**  
Edelstahl

193



**LARESSA-F**  
Metallische Oberfläche

194



**LARESSA-F**  
Metallische Oberfläche

194



**CORESSA-F**  
Metallische Oberfläche

194



**CORESSA-F**  
Metallische Oberfläche

194



**KANO-S-F Vario**  
Metallische Oberfläche

194



**KANO-F**  
Metallische Oberfläche

195



**BLANCOWEGA-S-F II**  
Metallische Oberfläche

195



**BLANCOWEGA-F II**  
Metallische Oberfläche

195



**DARAS-S-F**  
Metallische Oberfläche

195



**DARAS-F**  
Metallische Oberfläche



Soda



Filter



Heißwasser



Messbecherfunktion



Stromversorgung



Hebel links



Senso



Herauszieh-/ abnehmbare Brause bzw. Auslauf



Rohrauslauf



Umschaltbare Brause



Variante in Niederdruck erhältlich



Vorfensterarmatur

# SPÜLMITTELSPENDER

196



**PIONA**  
Metallische Oberfläche

196



**PIONA**  
Edelstahl

196



**LIVIA**  
Metallische Oberfläche

196



**LIVIA**  
PVD

196



**LATO**  
Metallische Oberfläche

196



**LATO**  
Sonderfarbe

196



**LATO**  
PVD

196



**LATO**  
SILGRANIT-Look zweifarbig

196



**TORRE**  
Metallische Oberfläche

196



**TORRE**  
Edelstahl

196



**TORRE**  
PVD

900

# ABFALLSYSTEM

201



FLEXON II Low 90

800

# ABFALLSYSTEM

201



FLEXON II Low 80

600

# ABFALLSYSTEM

197



SELECT II 60 Orga

197



SELECT II XL 60 Orga

198



SELECT II 60

198



SELECT II XL 60

199



SELECT II Compact 60

199



SELECT II 40 Combi

198



SELECT II Big 60/3 NEU

198



SELECT II Big 60/2 NEU

200



FLEXON II 60

200



FLEXON II XL 60

202



FLEXON II Low 60

202



FLEXON II Low XL 60

203



BOTTON Pro 60 Automatic

203



BOTTON Pro 60 Manuell

500

# ABFALLSYSTEM

199



SELECT II 50

200



FLEXON II 50

202



FLEXON II Low 50



Anzahl der Eimer



Anzahl der Behälter

450

# ABFALLSYSTEM

199



SELECT II 45

201



FLEXON II 45

203



BOTTON Pro 45 Automatic

203



BOTTON Pro 45 Manuell

300

# ABFALLSYSTEM

201



FLEXON II 30

203



BOTTON II 30

203



SOLON-IF

450

# ABFALLSAMMLER

204



SINGOLO

400

# ABFALLSAMMLER

204



SINGOLO XL

600

# ORGANISATIONSSYSTEME

204



Flat Drawer 60 H

204



Flat Drawer 60 P

205



Orga Shelf 60 H

205



Orga Shelf 60 P

204



Organisationsschublade II



IF-Flachrand



Anzahl der Eimer



Anzahl der Behälter

450

# ORGANISATIONSSYSTEME

205



Universal Bag XL 40

205



Storage Caddy 40

300

# ORGANISATIONSSYSTEME

205



Storage Caddy 20



Anzahl der Eimer



Anzahl der Behälter

# DIE BLANCO UNIT.



# FORM UND FUNKTION IN VOLLKOMMENER EINHEIT.

Die sorgfältig aufeinander abgestimmten Komponenten einer **BLANCO UNIT** ergänzen sich funktional und optisch ideal und ermöglichen fließende Arbeitsabläufe am Wasserplatz.

---

## ARMATUREN

Unsere hochwertigen Armaturen stehen in vielfältigen Designs und Farben mit nützlichen Funktionen zur Verfügung, fügen sich harmonisch in das Gesamtbild ein – oder setzen gekonnte Akzente.

---

## ACCESSOIRES

Mit smartem Zubehör lässt sich die UNIT noch besser auf die individuellen Wünsche anpassen.

---

## BECKEN & SPÜLEN

Das Spülbecken bildet die Basis der BLANCO UNIT. Unterschiedliche Ausführungen in vielfältigen Formen aus erstklassigen Materialien stehen Ihren Kundinnen und Kunden zur freien Wahl.

---

## DRINK.SYSTEMS

Unsere Wasseraufbereitungssysteme sorgen für köstlich veredeltes Wasser zum Trinken oder zur Nahrungsaufbereitung direkt aus dem Hahn. Filter reduzieren unerwünschte Bestandteile im Wasser für einen reinen Geschmack.

---

## ORGANISATION- UND ABFALLLÖSUNGEN

Unsere modularen Lösungen für den Unterschrank sorgen für die optimale Ausnutzung des Raums: Gebrauchsmaterialien, Wasseraufbereitungssysteme und Küchenabfälle sind bestens organisiert.

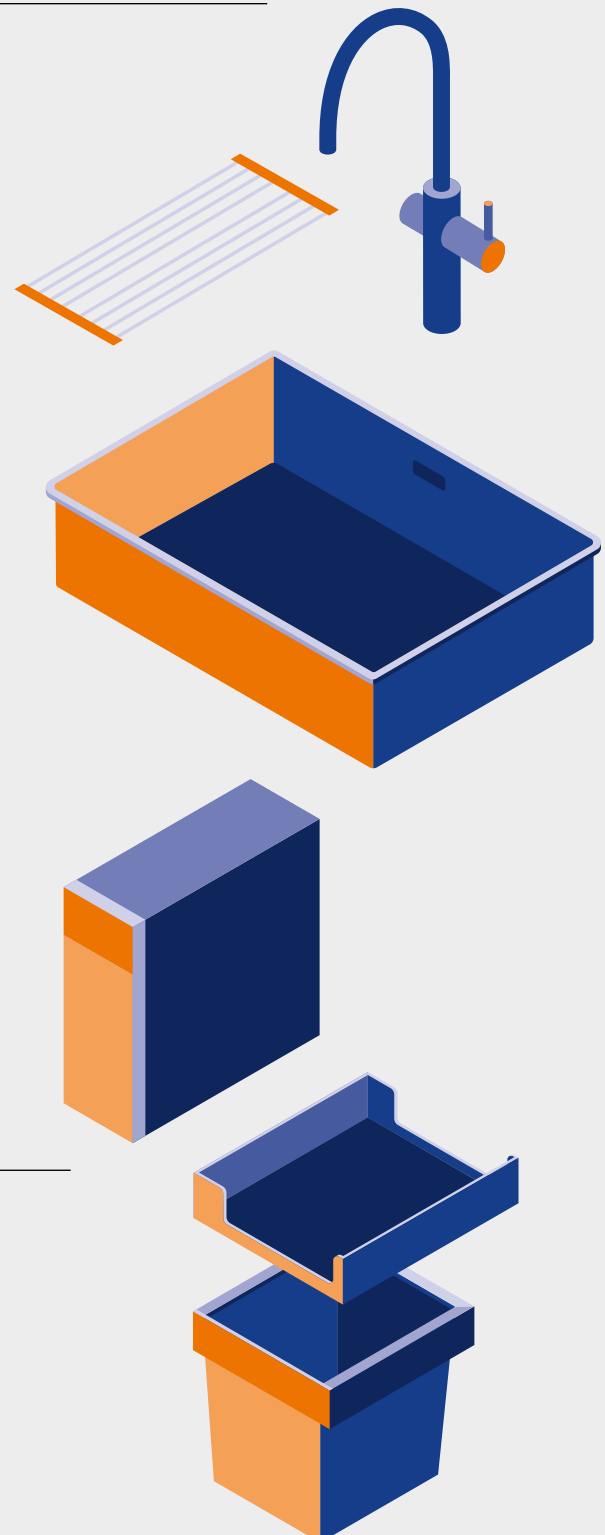

# DESIGNSTARKE BLANCO UNIT



CHOICE LUNEOO-S  
SATIN DARK STEEL



OOVALON 700-U  
VELGRANIT MYSTIC BLACK



SELECT II 60/3

CHOICE.ALL







# BLANCO UNIT INSPIRATIONEN

**KÜCHENARMATUR** **CHOICE LUNEEO-S / LUNEEO-S FARBVIELFALT**



**CHOICE LUNEEO-S** NEU  
satin dark steel

527 980

-  Heißwasser
-  Soda
-  Herauszieh-/  
abnehmbarer  
Auslauf
-  Umschaltbare  
Brause
-  Messbecher-  
funktion
-  Filter
-  Strom-  
versorgung



LUNEEO ist auch in als Variante ohne drink.system erhältlich

**PRODUKTDDETAILS** SIEHE SEITE 161 **PRODUKTDDETAILS** SIEHE SEITE 161 UND 174

**SPÜLE/BECKEN**



**OOVALON 700-U VELGRANIT** NEU  
mystic black

527 989



**OOVALON BUNDLE**  
satin dark steel

527 996

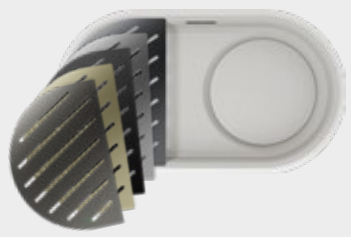

OOVALON ist auch in cloud white verfügbar, das OOVALON BUNDLE gibt es in 5 Farben, passend zur LUNEEO. Das Becken ist als Unterbau, sowie in IF-Variante bestellbar.

**PRODUKTDDETAILS** SIEHE SEITE 47

**DRINK.SYSTEM**



**CHOICE.ALL**

527 660

**PRODUKTDDETAILS** SIEHE SEITE 161

**ABFALL- & ORGANISATIONS-LÖSUNGEN**



















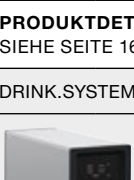

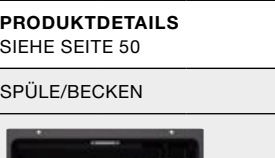





**SELECT II 60/2**

526 203

**PRODUKTDDETAILS** SIEHE SEITE 198

Alternative Lösungen für die Unterschrankorganisation ab Seite 197.

<p>DRINK.SYSTEM</p>	<p>KÜCHENARMATUR</p>	<p>SPÜLE/BECKEN</p>	<p>ABFALL- &amp; ORGANISATIONS-LÖSUNGEN</p>
 <p><b>CHOICE.ALL</b></p> <p>527 660</p> <p><b>PRODUKTDDETAILS</b> SIEHE SEITE 164</p>	 <p><b>CHOICE ICONA-L</b> <small>NEU</small> Edelstahl gebürstet</p> <p>527 923</p> <p><b>PRODUKTDDETAILS</b> SIEHE SEITE 164</p>	 <p><b>ANDANO 700-U</b></p> <p>522 971</p> <p><b>PRODUKTDDETAILS</b> SIEHE SEITE 87</p>	 <p><b>SELECT II 60/3</b></p> <p>526 204</p> <p><b>PRODUKTDDETAILS</b> SIEHE SEITE 198</p>
<p>DRINK.SYSTEM</p>	<p>KÜCHENARMATUR</p>	<p>SPÜLE/BECKEN</p>	<p>ABFALL- &amp; ORGANISATIONS-LÖSUNGEN</p>
 <p><b>CHOICE.ALL</b></p> <p>527 660</p> <p><b>PRODUKTDDETAILS</b> SIEHE SEITE 163</p>	 <p><b>CHOICE ICONA-C</b> <small>NEU</small> schwarz matt</p> <p>527 929</p> <p><b>PRODUKTDDETAILS</b> SIEHE SEITE 163</p>	 <p><b>SUBLINE 700-U SILGRANIT</b> Farbige Komponenten</p> <p>527 802</p> <p><b>PRODUKTDDETAILS</b> SIEHE SEITE 50</p>	 <p><b>SELECT II 60/2</b></p> <p>526 203</p> <p><b>PRODUKTDDETAILS</b> SIEHE SEITE 198</p>
<p>DRINK.SYSTEM</p>	<p>KÜCHENARMATUR</p>	<p>SPÜLE/BECKEN</p>	<p>ABFALL- &amp; ORGANISATIONS-LÖSUNGEN</p>
 <p><b>DRINK.SODA WCU</b></p> <p>527 633</p> <p><b>PRODUKTDDETAILS</b> SIEHE SEITE 165</p>	 <p><b>DRINK.SODA EVOL-S PRO</b> schwarz matt</p> <p>526 629</p> <p><b>PRODUKTDDETAILS</b> SIEHE SEITE 165</p>	 <p><b>ETAGON 500-U SILGRANIT</b> schwarz</p> <p>525 887</p> <p><b>PRODUKTDDETAILS</b> SIEHE SEITE 64</p>	 <p><b>SELECT II 40/1 Combi</b></p> <p>526 304</p> <p><b>PRODUKTDDETAILS</b> SIEHE SEITE 199</p>

<p>KÜCHENARMATUR</p>	<p>SPÜLE/BECKEN</p>	<p>ABFALL- &amp; ORGANISATIONSLÖSUNGEN</p>	
 <p><b>BLANCO</b>CULINA-S II schwarz matt</p> <p>527 464</p> <p><b>PRODUKTDDETAILS</b> SIEHE SEITE 175</p>	 <p><b>ETAGON 700-U</b> SILGRANIT Farbige Komponenten</p> <p>527 762</p> <p><b>PRODUKTDDETAILS</b> SIEHE SEITE 50</p>	 <p><b>SELECT II 60/3</b> Orga</p> <p>526 209</p> <p><b>PRODUKTDDETAILS</b> SIEHE SEITE 197</p>	
<p>KÜCHENARMATUR</p>	<p>SPÜLE/BECKEN</p>	<p>ABFALL- &amp; ORGANISATIONSLÖSUNGEN</p>	<p>ZUBEHÖR</p>
 <p><b>CATRIS-S FLEXO</b> Filter schwarz matt</p> <p>526 707</p> <p><b>PRODUKTDDETAILS</b> SIEHE SEITE 172</p>	 <p><b>ETAGON 6</b> SILGRANIT schwarz</p> <p>525 889</p> <p><b>PRODUKTDDETAILS</b> SIEHE SEITE 56</p>	 <p><b>SELECT II 60/2</b> Orga</p> <p>526 208</p> <p><b>PRODUKTDDETAILS</b> SIEHE SEITE 197</p>	 <p><b>DRINK FILTER SET SOFT L</b></p> <p>527 453</p> <p><b>PRODUKTDDETAILS</b> SIEHE SEITE 172</p>
<p>KÜCHENARMATUR</p>	<p>SPÜLE/BECKEN</p>	<p>ABFALL- &amp; ORGANISATIONSLÖSUNGEN</p>	
 <p><b>LINUS-S</b> satin gold</p> <p>526 684</p> <p><b>PRODUKTDDETAILS</b> SIEHE SEITE 182</p>	 <p><b>SUBLINE 700-U</b> SILGRANIT Farbige Komponenten</p> <p>527 804</p> <p><b>PRODUKTDDETAILS</b> SIEHE SEITE 50</p>	 <p><b>SELECT II 60/3</b></p> <p>526 204</p> <p><b>PRODUKTDDETAILS</b> SIEHE SEITE 198</p>	
<p>KÜCHENARMATUR</p>	<p>SPÜLE/BECKEN</p>	<p>ABFALL- &amp; ORGANISATIONSLÖSUNGEN</p>	
 <p><b>ALTA-S II SILGRANIT</b> schwarz</p> <p>527 545</p> <p><b>PRODUKTDDETAILS</b> SIEHE SEITE 178</p>	 <p><b>ADIRA XL 6 S</b> SILGRANIT schwarz</p> <p>527 617</p> <p><b>PRODUKTDDETAILS</b> SIEHE SEITE 119</p>	 <p><b>SELECT II XL 60/3</b></p> <p>526 205</p> <p><b>PRODUKTDDETAILS</b> SIEHE SEITE 198</p>	

# FARBIGE KOMPONENTEN

Velgranit Becken



OOVALON 700-U  
VELGRANIT CLOUD WHITE

IN LOOVE WITH THE  
EXTRAORDINARY

## OOVALON 700-U VELGRANIT NEU



Das Becken wird **ohne** Ab- und Überlaufgarnitur geliefert. Das passende Ab und Überlauf Set muss extra bestellt werden.

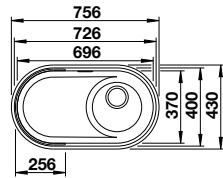

Ausschnitt: 726 x 400 mm  
Beckentiefe: 175 mm  
Außenmaß: 756 x 430 mm  
Mindeststeinbauhöhe: 319 mm

Genauere Ausschnittdaten finden Sie im Internet-Download



800 mm  
Unter-schrank  
Unterbau

### ABLAUF RECHTS

● mystic black	527 989
● cloud white	527 990

- OOVALON BUNDLE Komponenten muss extra dazu bestellt werden
- Arbeitsplattentiefe min. 650 mm, empfohlene Arbeitsplattentiefe 700 mm
- Montage-Klebstoff nicht inkludiert
- Mindestabstand zwischen Ausschnitt Spüle und Bohrung Armatur 60 mm
- Bei der Installation mit BLANCO CHOICE prüfen Sie die Position des Wasseranschlusses, um eine Kollision zwischen Ablaufventil und Wasseraufbereitungseinheit (WCU) zu vermeiden

## OOVALON 700-IF VELGRANIT NEU



Das Becken wird **ohne** Ab- und Überlaufgarnitur geliefert. Das passende Ab und Überlauf Set muss extra bestellt werden.

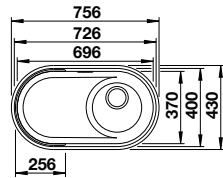

Ausschnitt: 726 x 400 mm  
Beckentiefe: 175 mm  
Außenmaß: 756 x 430 mm  
Mindeststeinbauhöhe: 319 mm

Ausschnittdaten für alle Einbauverfahren finden Sie in unserem Internet-Download



800 mm  
Unter-schrank  
Flächenbündiger Einbau

### ABLAUF RECHTS

● mystic black	527 991
● cloud white	527 992

- OOVALON BUNDLE Komponenten muss extra dazu bestellt werden
- Arbeitsplattentiefe min. 650 mm, empfohlene Arbeitsplattentiefe 700 mm
- Arbeitsplattenstärke für flächenbündigen Einbau min. 12 mm, bei einer Arbeitsplattenstärke von mehr als 20 mm muss im Bereich des Überlaufes eine Aussparung vorgesehen werden.
- keine Halteelemente - Montage-Klebstoff nicht inkludiert
- Mindestabstand zwischen Ausschnitt Spüle und Bohrung Armatur 60 mm
- Bei der Installation mit BLANCO CHOICE prüfen Sie die Position des Wasseranschlusses, um eine Kollision zwischen Ablaufventil und Wasseraufbereitungseinheit (WCU) zu vermeiden

## OOVALON BUNDLE KOMponentEN NEU



enthält Ab- und Überlaufgarnitur inkl. Sichtteilen, Push Control und Grid in der gewählten Farbe.

● Edelstahl gebürstet	527 993
● satin dark steel	527 996
● satin platinum	527 997
● satin gold	527 995
● schwarz matt	527 994





# FARBIGE KOMPONENTEN

Silgranit Becken

## GUTE AUSWAHL IN NUR 3 SCHRITTEN.



**1**

Spülenmodell und -farbe ohne  
Ablaufkomponenten auswählen

**ETAGON** 6, 500-U, 700-U  
**PLEON** 6, 8  
**SUBLINE** 400-U, 500-U, 700-U, 340/160-U, 350/350-U



**2**

Passendes Ablauf-Set und Farbe  
nach Wunsch wählen

**Einzel- oder Doppelbecken**  
**InFino Manuell** oder **InFino mit Ablauffernbedienung**  
**Neue Farben:** schwarz matt, satin gold, satin dark steel, satin platinum



**3**

Gewünschtes Armaturenmodell in  
passender Farbe auswählen

Armaturen in großer Farbauswahl ab Seite 174

## PLEON 8 SILGRANIT FARBIGE KOMponentEN



Das Becken wird **ohne** Ab- und Überlaufgarnitur geliefert. Das passende Ab und Überlauf Set muss extra bestellt werden.

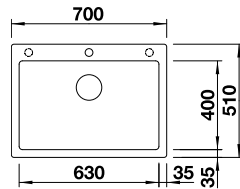

Ausschnitt: 680 x 490 mm  
Beckentiefe: 220 mm  
Außenmaß: 700 x 510 mm  
Mindeststeinbauhöhe: 355 mm

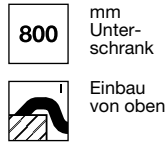

- 2 vorgefräste Bohrungen zum Durchschlagen
- 1 fixe Bohrung, mittig

● schwarz	527 778
● anthrazit	527 781
● felsgrau	527 782
● vulkangrau	527 779
● weiß	527 783
● softweiß	527 780
● tartufo	527 785
● cafe	527 784



### OPTIONALES ZUBEHÖR

Set TOP-Schienen	235 906
Geschirrkorb	231 693
Multifunktionsschale aus Edelstahl	227 689
Schneidbrett aus Bambus	239 449

## ETAGON 6 SILGRANIT FARBIGE KOMponentEN



2 ETAGON Schienen aus Edelstahl, das Becken wird **ohne** Ab- und Überlaufgarnitur geliefert. Das passende Ab und Überlauf Set muss extra bestellt werden.

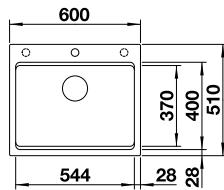

Ausschnitt: 588 x 498 mm  
Beckentiefe: 220 mm  
Außenmaß: 600 x 510 mm  
Mindeststeinbauhöhe: 332 mm

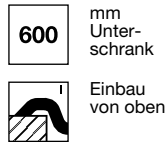

- 2 vorgefräste Bohrungen zum Durchschlagen
- 1 fixe Bohrung, mittig

● schwarz	527 746
● anthrazit	527 749
● felsgrau	527 750
● vulkangrau	527 747
● weiß	527 751
● softweiß	527 748
● tartufo	527 753
● cafe	527 752



### OPTIONALES ZUBEHÖR

Wellentropf	230 734
Multifunktionsschale aus Edelstahl	227 689
Klappmatte 460 x 425 mm	238 482
Schneidbrett aus Bambus	239 449

## PLEON 6 SILGRANIT FARBIGE KOMponentEN



Das Becken wird **ohne** Ab- und Überlaufgarnitur geliefert. Das passende Ab und Überlauf Set muss extra bestellt werden.

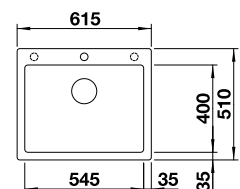

Ausschnitt: 595 x 490 mm  
Beckentiefe: 220 mm  
Außenmaß: 615 x 510 mm  
Mindeststeinbauhöhe: 331 mm

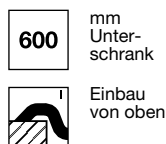

- 2 vorgefräste Bohrungen zum Durchschlagen
- 1 fixe Bohrung, mittig

● schwarz	527 770
● anthrazit	527 773
● felsgrau	527 774
● vulkangrau	527 771
● weiß	527 775
● softweiß	527 772
● tartufo	527 777
● cafe	527 776



### OPTIONALES ZUBEHÖR

Set TOP-Schienen	235 906
Geschirrkorb	231 693
Multifunktionsschale aus Edelstahl	227 689
Schneidbrett aus Bambus	239 449

## ETAGON 700-U SILGRANIT FARBIGE KOMponentEN



1

2 ETAGON Schienen aus Edelstahl, das Becken wird **ohne** Ab- und Überlaufgarnitur geliefert. Das passende Ab und Überlauf Set muss extra bestellt werden.

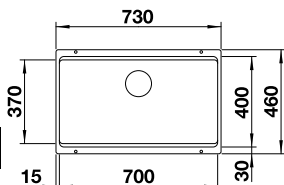

Ausschnitt 700 x 400 mm  
Beckentiefe: 200 mm  
Außenmaß: 730 x 460 mm  
Mindeststeinbauhöhe: 317 mm



● schwarz	527 762
● anthrazit	527 765
● felsgrau	527 766
● vulkangrau	527 763
● weiß	527 767
● softweiß	527 764
● tartufo	527 769
● cafe	527 768

### OPTIONALES ZUBEHÖR

Wellentropf	230 734
Multifunktionsschale aus Edelstahl	227 689
Klappmatte 460 x 440 mm	238 483
Schneidbrett aus Bambus	239 449



## SUBLINE 350/350-U SILGRANIT FARBIGE KOMponentEN



1

Das Becken wird **ohne** Ab und Überlaufgarnitur geliefert. Das passende Ab und Überlauf Set muss extra bestellt werden.

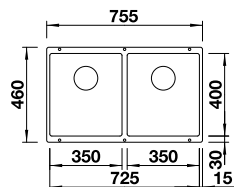

Ausschnitt 725 x 400 mm  
Beckentiefe: 200 mm  
Außenmaß: 755 x 460 mm  
Mindeststeinbauhöhe: 323 mm



● schwarz	527 826
● anthrazit	527 829
● felsgrau	527 830
● vulkangrau	527 827
● weiß	527 831
● softweiß	527 828
● tartufo	527 833
● cafe	527 832

### OPTIONALES ZUBEHÖR

Set TOP-Schienen	235 906
Multifunktionsschale aus Edelstahl	227 689
Beckengitter	234 795
Schneidbrett aus Bambus	239 449

Für die Bedienung beider Becken mit Zugknopf wird ein zusätzlicher Zugknopf und ein weiteres InFino Nachrüstset benötigt **siehe S. 209**



## SUBLINE 700-U SILGRANIT FARBIGE KOMponentEN



1

Das Becken wird **ohne** Ab und Überlaufgarnitur geliefert. Das passende Ab und Überlauf Set muss extra bestellt werden.

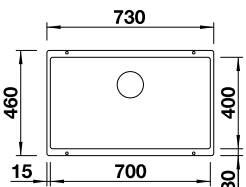

Ausschnitt 700 x 400 mm  
Beckentiefe: 190 mm  
Außenmaß: 730 x 460 mm  
Mindeststeinbauhöhe: 312 mm



● schwarz	527 802
● anthrazit	527 805
● felsgrau	527 806
● vulkangrau	527 803
● weiß	527 807
● softweiß	527 804
● tartufo	527 809
● cafe	527 808

### OPTIONALES ZUBEHÖR

Set TOP-Schienen	235 906
Multifunktionsschale aus Edelstahl	227 689
Beckengitter	234 795
Schneidbrett aus Bambus	239 449



## ETAGON 500-U SILGRANIT FARBIGE KOMponentEN



1

2 ETAGON Schienen aus Edelstahl, das Becken wird **ohne** Ab und Überlaufgarnitur geliefert. Das passende Ab und Überlauf Set muss extra bestellt werden.

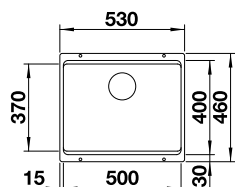

Ausschnitt 500 x 400 mm  
Beckentiefe: 200 mm  
Außenmaß: 530 x 460 mm  
Mindeststeinbauhöhe: 317 mm

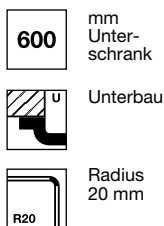

● schwarz	527 754
● anthrazit	527 757
● felsgrau	527 758
● vulkangrau	527 755
● weiß	527 759
● softweiß	527 756
● tartufo	527 761
● cafe	527 760

### OPTIONALES ZUBEHÖR

Wellentropf	230 734
Multifunktionsschale aus Edelstahl	227 689
Klappmatte 460 x 440 mm	238 483
Schneidbrett aus Bambus	239 449



## SUBLINE 340/160-U SILGRANIT FARBIGE KOMponentEN



1

Das Becken wird **ohne** Ab und Überlaufgarnitur geliefert. Das passende Ab und Überlauf Set muss extra bestellt werden.

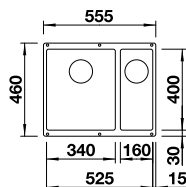

Ausschnitt 525 x 400 mm  
Beckentiefe: 130/190 mm  
Außenmaß: 555 x 460 mm  
Mindeststeinbauhöhe: 313 mm

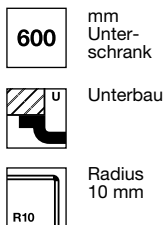

	BECKEN LINKS	BECKEN RECHTS
● schwarz	527 818	527 810
● anthrazit	527 821	527 813
● felsgrau	527 822	527 814
● vulkangrau	527 819	527 811
● weiß	527 823	527 815
● softweiß	527 820	527 812
● tartufo	527 825	527 817
● cafe	527 824	527 816

### OPTIONALES ZUBEHÖR

Set TOP-Schienen	235 906
Multifunktionsschale aus Edelstahl	227 689
Beckengitter	234 795
Schneidbrett aus Bambus	239 449

Für die Bedienung beider Becken mit Zugknopf wird ein zusätzlicher Zugknopf und ein weiteres InFino Nachrüstset benötigt **siehe S. 209**



## SUBLINE 500-U SILGRANIT FARBIGE KOMponentEN



1

Das Becken wird **ohne** Ab und Überlaufgarnitur geliefert. Das passende Ab und Überlauf Set muss extra bestellt werden.

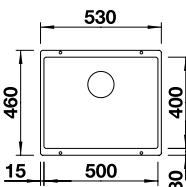

Ausschnitt 500 x 400 mm  
Beckentiefe: 190 mm  
Außenmaß: 530 x 460 mm  
Mindeststeinbauhöhe: 312 mm

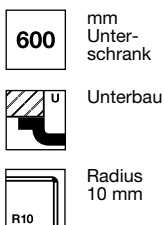

● schwarz	527 794
● anthrazit	527 797
● felsgrau	527 798
● vulkangrau	527 795
● weiß	527 799
● softweiß	527 796
● tartufo	527 801
● cafe	527 800

### OPTIONALES ZUBEHÖR

Set TOP-Schienen	235 906
Multifunktionsschale aus Edelstahl	227 689
Beckengitter	234 795
Schneidbrett aus Bambus	239 449



## SUBLINE 400-U SILGRANIT FARBIGE KOMponentEN



**1**

Das Becken wird **ohne** Ab und Überlaufgarnitur geliefert. Das passende Ab und Überlauf Set muss extra bestellt werden.

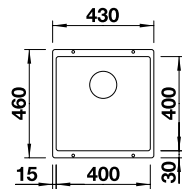

Ausschnitt 400 x 400 mm  
Beckentiefe: 190 mm  
Außenmaß: 430 x 460 mm  
Mindesteinbauhöhe: 313 mm

**500**

mm  
Unter-  
schrank



Unterbau



Radius  
10 mm

● schwarz	527 786
● anthrazit	527 789
● felsgrau	527 790
● vulkangrau	527 787
● weiß	527 791
● softweiß	527 788
● tartufo	527 793
● cafe	527 792

### OPTIONALES ZUBEHÖR



Set TOP-Schienen	235 906
Multifunktionsschale aus Edelstahl	227 689
Beckengitter	234 795
Schneidbrett aus Bambus	239 449

## AB- U. ÜBERLAUFSET INFINO MANUELL



Ablaufgarnitur Set 1 x 3,5" ohne  
Ablauffernbedienung - InFino manuell

	satin dark steel	207 424
	satin platinum	207 425
	satin gold	207 423
	schwarz	207 422

## AB- U. ÜBERLAUFSET INFINO MIT ZUGKNOPF



Ablaufgarnitur Set 1 x 3,5" mit  
Zugknopf InFino

	satin dark steel	207 429
	satin platinum	207 435
	satin gold	207 427
	schwarz	207 426

## AB- U. ÜBERLAUFSET INFINO FÜR DOPPELBECKEN



Ablaufgarnitur Set 2 x 3,5" ohne  
Ablauffernbedienung - InFino manuell

	satin dark steel	207 440
	satin platinum	207 441
	satin gold	207 439
	schwarz	207 438

## AB- U. ÜBERLAUFSET INFINO FÜR DOPPELBECKEN



Ablaufgarnitur Set 2 x 3,5" mit  
Zugknopf InFino

	satin dark steel	207 444
	satin platinum	207 445
	satin gold	207 443
	schwarz	207 442

## AB- U. ÜBERLAUFSET MIT PUSH CONTROL III

Bitte wählen Sie das entsprechende manuelle Set **2A**  
+ Nachrüstset + Push Control



### NACHRÜSTEN AUF PUSHCONTROL

	Nachrüstset InFino	232 459
	PushControl III satin dark steel	210 676
	PushControl III satin platinum	210 677
	PushControl III satin gold	210 672
	PushControl III schwarz matt	210 671



# SILGRANIT BECKEN

Integriert / Einbau von oben

## PLEON 9 SILGRANIT



Ablaufgarnitur mit Raumsparrohr, 2 x 3 1/2" InFino-Korbventil manuell

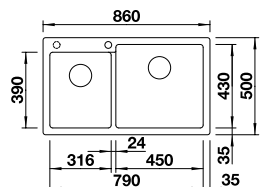

Ausschnitt: 840 x 480 mm  
Beckentiefe: 220/220 mm  
Außenmaß: 860 x 500 mm  
Mindesteinbauhöhe: 331 mm

- 1 vorgefräste Bohrung zum Durchschlagen
- 1 fixe Bohrung, rechts

**900** mm Unterschrank

Einbau von oben

InFino manuell

Nachrüsten auf Ablauffernbedienung mit Nachrüstset InFino + Bedienelement (ab S. 209)

### BECKEN RECHTS

● schwarz	525 958
● anthrazit	523 057
● felsgrau	523 058
● vulkangrau	527 325
● weiß	523 061
● softweiß	527 142
● tartufo	523 064
● cafe	523 066



### OPTIONALES ZUBEHÖR

Beckengitter (kleines Becken)	234 795
Eck-Schale	235 866

## METRA 9 SILGRANIT



Ablaufgarnitur mit Raumsparrohr, 2 x 3 1/2" Korbventil manuell

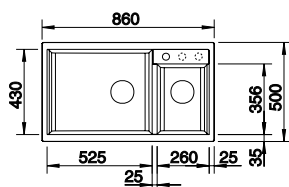

Ausschnitt: 840 x 480 mm  
Beckentiefe: 190 mm  
Außenmaß: 860 x 500 mm  
Mindesteinbauhöhe: 324 mm

- 2 vorgefräste Bohrungen zum Durchschlagen
- 1 fixe Bohrung, links

**900** mm Unterschrank

Einbau von oben

manuell

### HAUPTBECKEN LINKS

● schwarz	525 936
● anthrazit	513 273
● felsgrau	518 886
● vulkangrau	527 304
● weiß	513 269
● softweiß	527 121
● tartufo	517 364
● cafe	515 050

### OPTIONALES ZUBEHÖR

Nachrüstset ohne Drehbetätigung	118 979
Drehbetätigung rund	119 293
Schneidbrett aus wertigem Kunststoff in weiß	217 611
Schneidbrett aus massiver Buche	218 313



+



## NAYA XL 9 SILGRANIT



Ablaufgarnitur mit Raumsparrohr, 3 1/2" Korbventil manuell

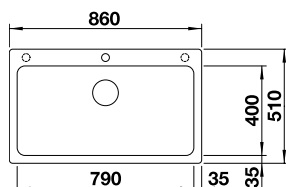

Ausschnitt: 840 x 490 mm  
Beckentiefe: 220 mm  
Außenmaß: 860 x 510 mm  
Mindesteinbauhöhe: 352 mm

- 2 vorgefräste Bohrungen zum Durchschlagen
- 1 fixe Bohrung, mittig

**900** mm Unterschränk

Einbau von oben

manuell

● schwarz	525 947
● anthrazit	521 811
● felsgrau	521 813
● vulkangrau	527 316
● weiß	521 816
● softweiß	527 133
● tartufo	521 819
● cafe	521 820

### OPTIONALES ZUBEHÖR

Nachrüstset mit Drehbetätigung	217 163
Multifunktionsschale aus Edelstahl	227 689
Geschirrkorb	231 693
Schneidbrett aus Bambus	239 449

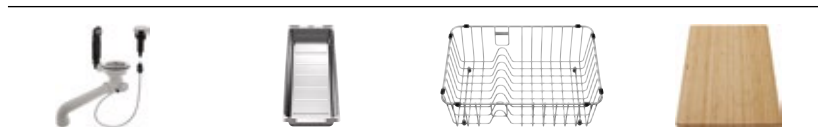

## ZIA 9 SILGRANIT



Ablaufgarnitur mit Raumsparrohr, 2 x 3 1/2" Korbventil manuell

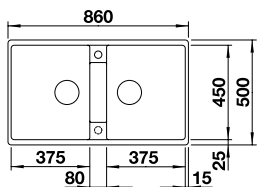

Ausschnitt: 840 x 480 mm  
Beckentiefe: 190 mm  
Außenmaß: 860 x 500 mm  
Mindesteinbauhöhe: 333 mm

- 2 vorgefräste Bohrungen zum Durchschlagen

**900** mm Unterschränk

Einbau von oben

manuell

● schwarz	526 029
● anthrazit	516 686
● vulkangrau	527 393
● weiß	516 678
● softweiß	527 210
● cafe	516 683

### OPTIONALES ZUBEHÖR

Nachrüstset mit Drehbetätigung	221 496
Eck-Schale	235 866
Schneidbrett aus wertigem Kunststoff in weiß	217 611
Schneidbrett aus massiver Buche	218 313



## ETAGON 8 SILGRANIT



2 ETAGON-Schienen aus Edelstahl, Ablaufgarnitur mit Raumsparrohr, 3 1/2" InFino-Korbventil mit **Ablauferrbedienung** (Zugknopf chrom)

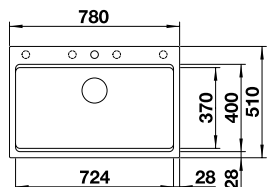

Ausschnitt: 768 x 498 mm  
Beckentiefe: 220 mm  
Außenmaß: 780 x 510 mm  
Mindesteinbauhöhe: 332 mm

- 4 vorgefräste Bohrungen zum Durchschlagen
- 1 fixe Bohrung, mittig

**800** mm Unterschränk

Einbau von oben

InFino mit Ablauferrbedienung

● schwarz	525 892
● anthrazit	525 177
● felsgrau	525 178
● vulkangrau	527 263
● weiß	525 181
● softweiß	527 080
● tartufo	525 184
● cafe	525 186

### OPTIONALES ZUBEHÖR

Wellentropf	230 734
Multifunktionsschale aus Edelstahl	227 689
Klappmatte 460 x 425 mm	238 482
Schneidbrett aus Bambus	239 449

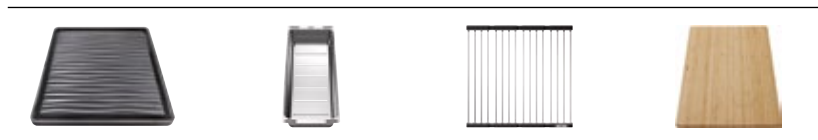

Alternative Bedienelemente, sowie Ab- u. Überlaufset in schwarz matt, satin gold, satin dark steel und satin platinum **ab Seite 209**

## PLEON 8 SILGRANIT



Ablaugarnitur mit Raumsparrohr, 3 1/2" InFino-Korbventil manuell

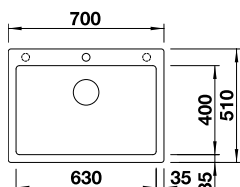

Ausschnitt: 680 x 490 mm  
Beckentiefe: 220 mm  
Außenmaß: 700 x 510 mm  
Mindesteinbauhöhe: 355 mm

- 2 vorgefräste Bohrungen zum Durchschlagen
- 1 fixe Bohrung, mittig

**800** mm Unterschrank



Einbau von oben

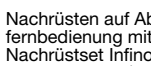

InFino manuell

Nachrüsten auf Ablauffernbedienung mit Nachrüstset InFino + Bedienelement (ab S. 209)

● schwarz	525 957
● anthrazit	523 043
● felsgrau	523 044
● vulkangrau	527 323
● weiß	523 047
● softweiß	527 140
● tartufo	523 050
● cafe	523 052

### OPTIONALES ZUBEHÖR

Set TOP-Schienen	235 906
Geschirrkorb	231 693
Multifunktionsschale aus Edelstahl	227 689
Schneidbrett aus Bambus	239 449

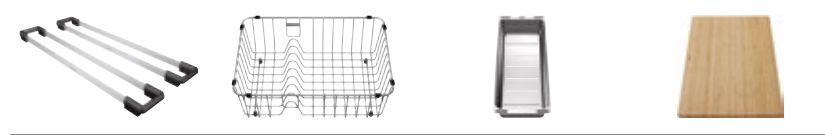

## ETAGON 6 SILGRANIT



2 ETAGON Schienen aus Edelstahl, Ablaugarnitur mit Raumsparrohr, 3 1/2" InFino-Korbventil mit **Ablauffernbedienung** (Zugknopf chrom)

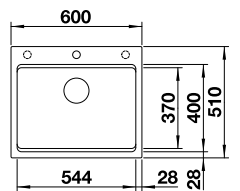

Ausschnitt: 588 x 498 mm  
Beckentiefe: 220 mm  
Außenmaß: 600 x 510 mm  
Mindesteinbauhöhe: 332 mm

- 2 vorgefräste Bohrungen zum Durchschlagen
- 1 fixe Bohrung, mittig

**600** mm Unterschrank



Einbau von oben



InFino mit Ablauffernbedienung

● schwarz	525 889
● anthrazit	524 529
● felsgrau	524 530
● vulkangrau	527 260
● weiß	524 533
● softweiß	527 077
● tartufo	524 536
● cafe	524 538

### OPTIONALES ZUBEHÖR

Wellentropf	230 734
Multifunktionsschale aus Edelstahl	227 689
Klappmatte 460 x 425 mm	238 482
Schneidbrett aus Bambus	239 449

Alternative Bedienelemente, sowie Ab- u. Überlaufset in schwarz matt, satin gold, satin dark steel und satin platinum **ab Seite 209**



## SUBLINE 500-IF/A STEELFRAME SILGRANIT



Ablaugarnitur mit Raumsparrohr, 3 1/2" InFino-Korbventil mit **Ablauffernbedienung** (Zugknopf chrom)

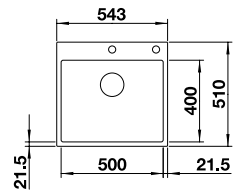

Ausschnitt bei Einbau von oben: 532 x 499 mm  
Beckentiefe: 190 mm  
Außenmaß: 543 x 510 mm  
Mindesteinbauhöhe: 312 mm

- 2 fixe Bohrungen

**600** mm Unterschrank

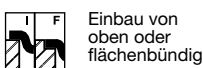

Einbau von oben oder flächenbündig

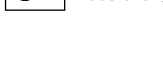

InFino mit Ablauffernbedienung

● schwarz	525 999
● anthrazit	524 111
● weiß	524 112

### OPTIONALES ZUBEHÖR

Set TOP-Schienen	235 906
Multifunktionsschale aus Edelstahl	227 689
Beckengitter	234 795
Schneidbrett aus Bambus	239 449

Alternative Bedienelemente, sowie Ab- u. Überlaufset in schwarz matt, satin gold, satin dark steel und satin platinum **ab Seite 209**

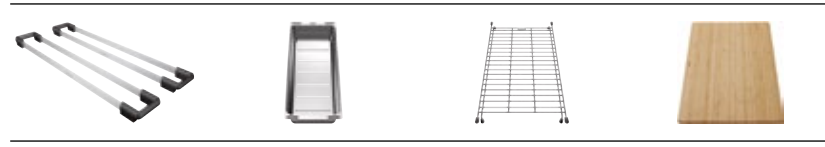

### PLEON 6 SPLIT SILGRANIT



Ablaufgarnitur mit Raumsparrohr, 3 1/2" InFino-Korbventil manuell

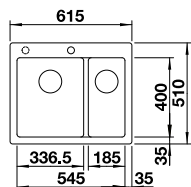

Ausschnitt: 595 x 490 mm  
Beckentiefe: 220 mm  
Außenmaß: 615 x 510 mm  
Mindesteinbauhöhe: 331 mm

- 1 vorgefräste Bohrung zum Durchschlagen
- 1 fixe Bohrung, mittig

**600** mm Unterschrank

Einbau von oben

InFino manuell

Nachrüsten auf Ablauffernbedienung mit Nachrüstset InFino + Bedienelement (ab S. 209)

● schwarz	525 955
● anthrazit	521 689
● felsgrau	521 690
● vulkangrau	527 322
● weiß	521 693
● softweiß	527 139
● tartufo	521 696
● cafe	521 698



#### OPTIONALES ZUBEHÖR

Set TOP-Schienen	235 906
Multifunktionsschale aus Edelstahl	227 689
Klappmatte 460 x 425 mm	238 482
Schneidbrett aus Bambus	239 449

### PLEON 6 SILGRANIT



Ablaufgarnitur mit Raumsparrohr, 3 1/2" InFino-Korbventil mit **Ablauffernbedienung** (Drehbetätigung)

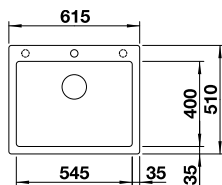

Ausschnitt: 595 x 490 mm  
Beckentiefe: 220 mm  
Außenmaß: 615 x 510 mm  
Mindesteinbauhöhe: 331 mm

- 2 vorgefräste Bohrungen zum Durchschlagen
- 1 fixe Bohrung, mittig

**600** mm Unterschrank

Einbau von oben

InFino mit Ablauffernbedienung

● schwarz	525 954
● anthrazit	523 686
● felsgrau	523 687
● vulkangrau	527 319
● weiß	523 690
● softweiß	527 136
● tartufo	523 693
● cafe	523 695



#### OPTIONALES ZUBEHÖR

Set TOP-Schienen	235 906
Geschirrkorb	231 693
Multifunktionsschale aus Edelstahl	227 689
Schneidbrett aus Bambus	239 449

### DALAGO 6 SILGRANIT



Ablaufgarnitur mit Raumsparrohr, 3 1/2" Korbventil mit **Ablauffernbedienung** (Drehbetätigung)

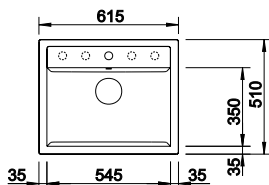

Ausschnitt: 595 x 490 mm  
Beckentiefe: 190 mm  
Außenmaß: 615 x 510 mm  
Mindesteinbauhöhe: 320 mm

- 4 vorgefräste Bohrungen zum Durchschlagen
- 1 fixe Bohrung, mittig

**600** mm Unterschrank

Einbau von oben

mit Ablauffernbedienung

● schwarz	525 873
● anthrazit	514 197
● felsgrau	518 850
● vulkangrau	527 246
● weiß	514 199
● softweiß	527 063
● tartufo	517 320
● cafe	515 066



#### OPTIONALES ZUBEHÖR

Wellentropf	230 734
Eck-Schale	235 866

## METRA 6 SILGRANIT



Ablaufgarnitur mit Raumsparrohr, 2 x 3 1/2" Korbventil mit **Ablauffernbedienung** (Drehbetätigung) für das Hauptbecken

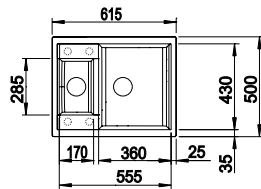

Ausschnitt: 595 x 480 mm  
Beckentiefe: 130/190 mm  
Außenmaß: 615 x 500 mm  
Mindesteinbauhöhe: 318 mm

4 vorgefräste Bohrungen zum Durchschlagen

**600** mm Unterschrank

Einbau von oben

mit Ablauffernbedienung

### REVERSIBEL

● schwarz	525 922
● anthrazit	516 165
● felsgrau	518 874
● vulkangrau	527 295
● weiß	516 157
● softweiß	527 112
● tartufo	517 351
● cafe	516 162

### OPTIONALES ZUBEHÖR

Multifunktionsschale aus Edelstahl	217 796
Eck-Schale	235 866
Schneidbrett aus wertigem Kunststoff in weiß	217 611
Schneidbrett aus massiver Buche	218 313



## NAYA 6 SILGRANIT



Ablaufgarnitur mit Raumsparrohr, 3 1/2" Korbventil manuell

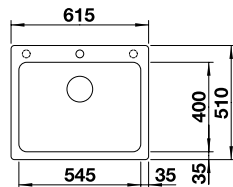

Ausschnitt: 595 x 490 mm  
Beckentiefe: 200 mm  
Außenmaß: 615 x 510 mm  
Mindesteinbauhöhe: 330 mm

2 vorgefräste Bohrungen zum Durchschlagen  
1 fixe Bohrung, mittig

**600** mm Unterschrank

Einbau von oben

manuell

● schwarz	525 941
● anthrazit	519 638
● felsgrau	519 639
● vulkangrau	527 311
● weiß	519 641
● softweiß	527 128
● tartufo	519 644
● cafe	519 645

### OPTIONALES ZUBEHÖR

Nachrüstset mit Drehbetätigung	217 163
Multifunktionsschale aus Edelstahl	227 689
Geschirrkorb	231 693
Schneidbrett aus Bambus	239 449

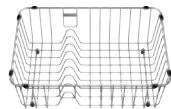

## LEGRA 6 SILGRANIT



Ablaufgarnitur mit Raumsparrohr, 3 1/2" Korbventil manuell

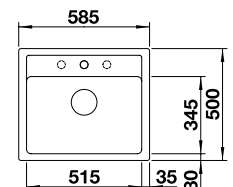

Ausschnitt: 565 x 480 mm  
Beckentiefe: 190 mm  
Außenmaß: 585 x 500 mm  
Mindesteinbauhöhe: 329 mm

2 vorgefräste Bohrungen zum Durchschlagen  
1 fixe Bohrung, mittig

**600** mm Unterschrank

Einbau von oben

manuell

● schwarz	526 084
● anthrazit	523 332
● vulkangrau	527 269
● weiß	523 334
● softweiß	527 086
● cafe	523 337

### OPTIONALES ZUBEHÖR

Nachrüstset mit Drehbetätigung	217 163
Eck-Schale	235 866
Schneidbrett aus wertigem Kunststoff in weiß	217 611
Schneidbrett aus massiver Buche	218 313



## PLEON 5 SILGRANIT



Ablaufgarnitur mit Raumsparrohr,  
3 1/2" InFino-Korbventil mit  
**Ablauferrbedienung**  
(Drehbetätigung)

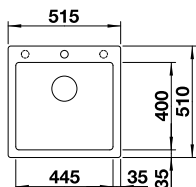

Ausschnitt: 495 x 490 mm  
Beckentiefe: 220 mm  
Außenmaß: 515 x 510 mm  
Mindesteinbauhöhe: 331 mm

- 2 vorgefräste Bohrungen zum Durchschlagen
- 1 fixe Bohrung, mittig



● schwarz	525 952
● anthrazit	523 676
● felsgrau	523 677
● vulkangrau	527 317
○ weiß	523 680
○ softweiß	527 134
○ tartufo	523 683
○ cafe	523 685



### OPTIONALES ZUBEHÖR

Set TOP-Schienen	235 906
Multifunktionsschale aus Edelstahl	227 689
Klappmatte 460 x 425 mm	238 482
Schneidbrett aus Bambus	239 449

## DALAGO 5 SILGRANIT



Ablaufgarnitur mit Raumsparrohr,  
3 1/2" Korbventil  
mit **Ablauferrbedienung**  
(Drehbetätigung)

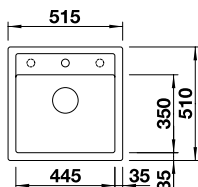

Ausschnitt: 495 x 490 mm  
Beckentiefe: 190 mm  
Außenmaß: 515 x 510 mm  
Mindesteinbauhöhe: 320 mm

- 2 vorgefräste Bohrungen zum Durchschlagen
- 1 fixe Bohrung, mittig



● schwarz	525 871
● anthrazit	518 521
● felsgrau	518 848
● vulkangrau	527 244
○ weiß	518 524
○ softweiß	527 061
○ tartufo	518 528
○ cafe	518 529



### OPTIONALES ZUBEHÖR

Wellentropf	230 734
Eck-Schale	235 866

## NAYA 5 SILGRANIT



Ablaufgarnitur mit Raumsparrohr,  
3 1/2" Korbventil manuell

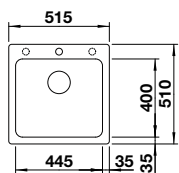

Ausschnitt: 495 x 490 mm  
Beckentiefe: 200 mm  
Außenmaß: 515 x 510 mm  
Mindesteinbauhöhe: 334 mm

- 2 vorgefräste Bohrungen zum Durchschlagen
- 1 fixe Bohrung, mittig



● schwarz	526 578
● anthrazit	526 579
● felsgrau	526 580
● vulkangrau	527 310
○ weiß	526 582
○ softweiß	527 127
○ tartufo	526 584
○ cafe	526 585



### OPTIONALES ZUBEHÖR

Nachrüstset mit Drehbetätigung	217 163
Multifunktionsschale aus Edelstahl	227 689
Set TOP-Schienen	235 906
Schneidbrett aus Bambus	239 449

## DALAGO 45 SILGRANIT



Ablaufgarnitur mit Raumsparrohr, 3 1/2" Korbventil mit **Ablauffernbedienung** (Drehbetätigung)

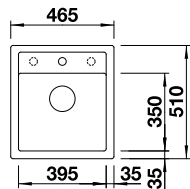

Ausschnitt: 445 x 490 mm  
Beckentiefe: 190 mm  
Außenmaß: 465 x 510 mm  
Mindesteinbauhöhe: 320 mm

- 2 vorgefräste Bohrungen zum Durchschlagen
- 1 fixe Bohrung, mittig

**450** mm Unterschränk



● schwarz	525 869
● anthrazit	517 156
● felsgrau	518 846
● vulkangrau	527 242
● weiß	517 160
● softweiß	527 059
● tartufo	517 317
● cafe	517 165



### OPTIONALES ZUBEHÖR

Wellentropf	230 734
Eck-Schale	235 866

## NAYA 45 SILGRANIT



Ablaufgarnitur mit Raumsparrohr, 3 1/2" Korbventil manuell

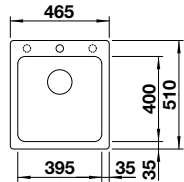

Ausschnitt: 445 x 490 mm  
Beckentiefe: 200 mm  
Außenmaß: 465 x 510 mm  
Mindesteinbauhöhe: 334 mm

- 2 vorgefräste Bohrungen zum Durchschlagen
- 1 fixe Bohrung, mittig

**450** mm Unterschränk

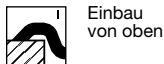

● schwarz	526 572
● anthrazit	525 222
● felsgrau	525 223
● vulkangrau	527 309
● weiß	526 574
● softweiß	527 126
● tartufo	526 576
● cafe	526 577

### OPTIONALES ZUBEHÖR

Nachrüstset mit Drehbetätigung	217 163
Multifunktionsschale aus Edelstahl	227 689
Set TOP-Schienen	235 906
Schneidbrett aus Bambus	239 449



## BLANCORONDO SILGRANIT



Ablaufgarnitur mit Raumsparrohr, 3 1/2" Korbventil manuell

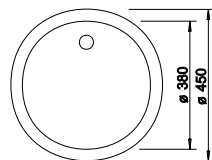

Ausschnitt: Durchmesser 430 mm  
Beckentiefe: 165 mm  
Außenmaß: Durchmesser 450 mm  
Mindesteinbauhöhe: 307 mm

**450** mm Unterschränk



● schwarz	525 959
● anthrazit	511 629
● vulkangrau	527 240
● weiß	511 621
● softweiß	527 057
● cafe	515 028

### OPTIONALES ZUBEHÖR

Nachrüstset mit Drehbetätigung	217 163
CapFLow™ Auslaufabdeckung	517 666
Geschirrkorb aus Edelstahl	220 574



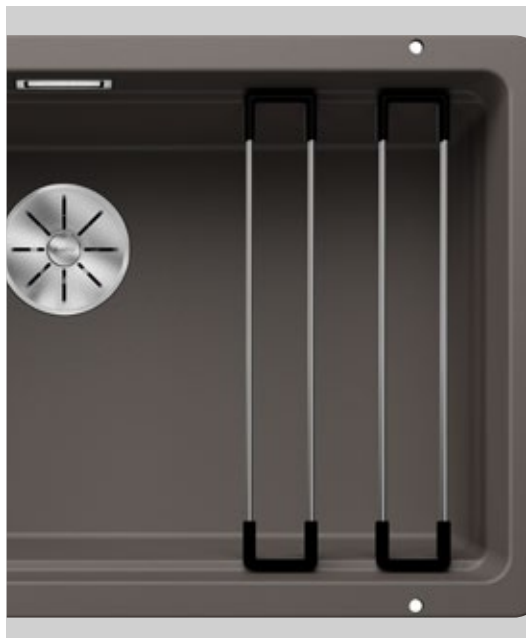

# SILGRANIT BECKEN

Unterbau





## VINTERA XL 9-UF SILGRANIT

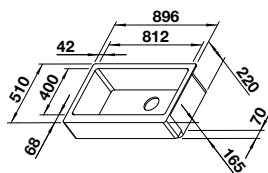









Ablaufgarnitur mit Raumsparrohr, 3 1/2" InFino-Korbventil manuell



Ausschnittdaten für alle Einbauverfahren finden Sie in unserem Internet-Download Beckentiefe 220mm Außenmaß: 896 x 510 mm Mindesteinbauhöhe: 337 mm

-  900 mm Unterschrank
-  Unterbau
-  Flächenbündiger Einbau
-  Radius 15 mm
-  InFino manuell

Nachrüsten auf Ablauffernbedienung mit Nachrüstset InFino + Bedienelement (ab S. 209)

	schwarz	526 110
	anthrazit	526 101
	felsgrau	526 102
	vulkangrau	526 800
	weiß	526 105
	softweiß	526 803
	tartufo	526 107
	cafe	526 108

### OPTIONALES ZUBEHÖR

Eck-Schale	235 866
Beckengitter	234 795

Alternative Bedienelemente, sowie Ab- u. Überlaufset in schwarz matt, satin gold, satin dark steel und satin platinum **ab Seite 209**



VINTERA UNTERBAU

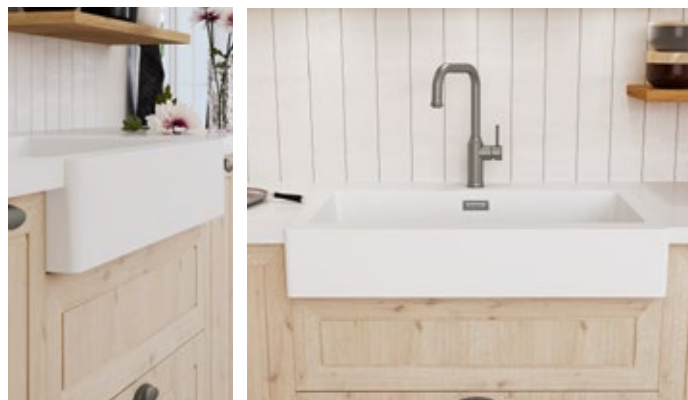

VINTERA FLÄCHENBÜNDIG

## SUBLINE 480/320-U SILGRANIT



Ablaufgarnitur mit Raumsparrohr, Ablaufverbindung 2 x 3 1/2" InFino-Korbventil manuell, Befestigungsset

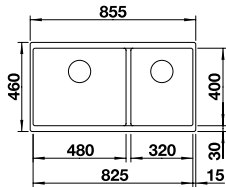

Ausschnitt: 825 x 400 mm  
Beckentiefe: 200 mm  
Außenmaß: 855 x 460 mm  
Mindesteinbauhöhe: 337 mm



900 mm Unter-schrank



Unterbau



Radius 10 mm



InFino manuell

Nachrüsten auf Ablauf-fernbedienung mit Nachrüstset Infino + Bedienelement (ab S. 209)

### BECKEN LINKS

● schwarz	525 993
● anthrazit	523 584
● felsgrau	523 585
● vulkangrau	527 351
● weiß	523 588
● softweiß	527 168
● tartufo	523 591
● cafe	523 593

### OPTIONALES ZUBEHÖR

Set TOP-Schienen	235 906
Multifunktionsschale aus Edelstahl	227 689
Beckengitter	234 795
Schneidbrett aus Bambus	239 449



## SUBLINE 800-U SILGRANIT



Ablaufgarnitur mit Raumsparrohr, 3 1/2" InFino-Korbventil manuell, Befestigungsset

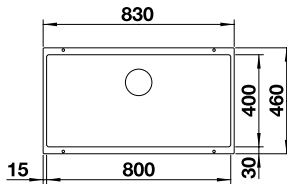

Ausschnitt: 800 x 400 mm  
Beckentiefe: 220 mm  
Außenmaß: 830 x 460 mm  
Mindesteinbauhöhe: 337 mm



900 mm Unter-schrank



Unterbau



Radius 10 mm



InFino manuell

Nachrüsten auf Ablauf-fernbedienung mit Nachrüstset Infino + Bedienelement (ab S. 209)

● schwarz	526 005
● anthrazit	523 141
● felsgrau	523 142
● vulkangrau	527 357
● weiß	523 145
● softweiß	527 174
● tartufo	523 148
● cafe	523 150

### OPTIONALES ZUBEHÖR

Set TOP-Schienen	235 906
Multifunktionsschale aus Edelstahl	227 689
Beckengitter	234 795
Schneidbrett aus Bambus	239 449



## ETAGON 700-U SILGRANIT



2 Etagon Schienen aus Edelstahl, Ablaufgarnitur mit Raumsparrohr, 3 1/2" InFino-Korbventil manuell, Befestigungsset

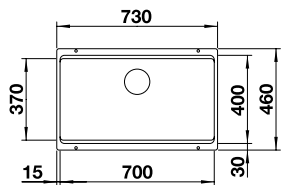

Ausschnitt: 700 x 400 mm  
Beckentiefe: 200 mm  
Außenmaß: 730 x 460 mm  
Mindesteinbauhöhe: 290 mm



800 mm Unter-schrank



Unterbau



Radius 20 mm



InFino manuell

Nachrüsten auf Ablauf-fernbedienung mit Nachrüstset Infino + Bedienelement (ab S.209)

● schwarz	525 891
● anthrazit	525 167
● felsgrau	525 168
● vulkangrau	527 261
● weiß	525 171
● softweiß	527 078
● tartufo	525 174
● cafe	525 176

### OPTIONALES ZUBEHÖR

Wellentropf	230 734
Multifunktionsschale aus Edelstahl	227 689
Klappmatte 460 x 440 mm	238 483
Schneidbrett aus Bambus	239 449

Alternative Bedienelemente, sowie Ab- u. Überlaufset in schwarz matt, satin gold, satin dark steel und satin platinum ab Seite 209



### SUBLINE 350/350-U SILGRANIT



Ablaufgarnitur mit Raumsparrohr, Ablaufverbindung, 3 1/2" InFino-Korbventil manuell, Befestigungsset

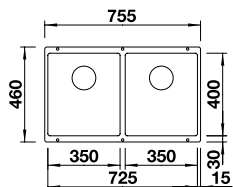

Ausschnitt: 725 x 400 mm  
Beckentiefe: 200 mm  
Außenmaß: 755 x 460 mm  
Mindeststeinbauhöhe: 323 mm

- 800 mm Unter-schrank
- Unterbau
- Radius 10 mm
- InFino manuell

Nachrüsten auf Ablauf-fernbedienung mit Nachrüstset Infino + Bedienelement (ab S. 209)



● schwarz	525 987
● anthrazit	523 574
● felsgrau	523 575
● vulkangrau	527 347
● weiß	523 578
● softweiß	527 164
● tartufo	523 581
● cafe	523 583

#### OPTIONALES ZUBEHÖR

Set TOP-Schienen	235 906
Multifunktionsschale aus Edelstahl	227 689
Beckengitter	234 795
Schneidbrett aus Bambus	239 449

Alternative Bedienelemente, sowie Ab- u. Überlaufset in schwarz matt, satin gold, satin dark steel und satin platinum **ab Seite 209**

### SUBLINE 430/270-U SILGRANIT



Ablaufgarnitur mit Raumsparrohr, Ablaufverbindung, 3 1/2" InFino-Korbventil manuell, Befestigungsset

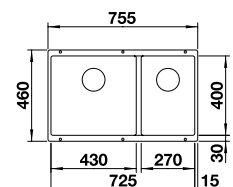

Ausschnitt 725 x 400 mm  
Beckentiefe: 200 mm  
Außenmaß: 755 x 460 mm  
Mindeststeinbauhöhe: 317 mm

- 800 mm Unter-schrank
- Unterbau
- Radius 10 mm
- InFino manuell

Nachrüsten auf Ablauf-fernbedienung mit Nachrüstset Infino + Bedienelement (ab S. 209)



#### HAUPTBECKEN LINKS

● schwarz	525 991
● anthrazit	523 151
● felsgrau	523 152
● vulkangrau	527 350
● weiß	523 155
● softweiß	527 167
● tartufo	523 158
● cafe	523 160

#### OPTIONALES ZUBEHÖR

Set TOP-Schienen	235 906
Multifunktionsschale aus Edelstahl	227 689
Beckengitter	234 795
Schneidbrett aus Bambus	239 449

Alternative Bedienelemente, sowie Ab- u. Überlaufset in schwarz matt, satin gold, satin dark steel und satin platinum **ab Seite 209**

### SUBLINE 700-U LEVEL SILGRANIT



Inkl. Multifunktionskorb, Ablaufgarnitur mit Raumsparrohr, 3 1/2" InFino-Korbventil manuell, Befestigungsset

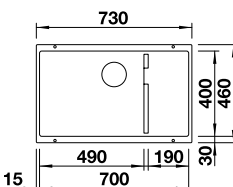

Ausschnitt 700 x 400 mm  
Beckentiefe: 200/140 mm  
Außenmaß: 730 x 460 mm  
Mindeststeinbauhöhe: 322 mm

- 800 mm Unter-schrank
- Unterbau
- Radius 10 mm
- InFino manuell

Nachrüsten auf Ablauf-fernbedienung mit Nachrüstset Infino + Bedienelement (ab S. 209)



● schwarz	526 003
● anthrazit	523 452
● felsgrau	523 453
● vulkangrau	527 354
● weiß	523 456
● softweiß	527 171
● tartufo	523 459
● cafe	523 461

#### OPTIONALES ZUBEHÖR

Set TOP-Schienen	235 906
Multifunktionsschale aus Edelstahl	227 689
Beckengitter	234 795
Schneidbrett aus Bambus	239 449

Alternative Bedienelemente, sowie Ab- u. Überlaufset in schwarz matt, satin gold, satin dark steel und satin platinum **ab Seite 209**

## SUBLINE 700-U SILGRANIT



Ablaufgarnitur mit Raumsparrohr, 3 1/2" InFino-Korbventil manuell, Befestigungsset

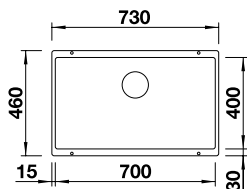

Ausschnitt: 700 x 400 mm  
Beckentiefe: 190 mm  
Außenmaß: 730 x 460 mm  
Mindesteinbauhöhe: 312 mm

800 mm Unterschrank

Unterbau

Radius 10 mm

InFino manuell

Nachrüsten auf Ablauffernbedienung mit Nachrüstset Infino + Bedienelement (ab S. 209)

● schwarz	526 001
● anthrazit	523 442
● felsgrau	523 443
● vulkangrau	527 356
● weiß	523 446
● softweiß	527 173
● tartufo	523 449
● cafe	523 451

### OPTIONALES ZUBEHÖR

Set TOP-Schienen	235 906
Multifunktionsschale aus Edelstahl	227 689
Beckengitter	234 795
Schneidbrett aus Bambus	239 449

Alternative Bedienelemente, sowie Ab- u. Überlaufset in schwarz matt, satin gold, satin dark steel und satin platinum **ab Seite 209**

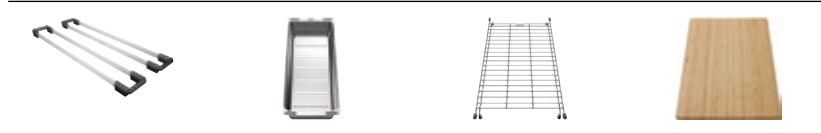

## ETAGON 500-U SILGRANIT



2 Etagon Schienen aus Edelstahl, Ablaufgarnitur mit Raumsparrohr, 3 1/2" InFino-Korbventil manuell, Befestigungsset

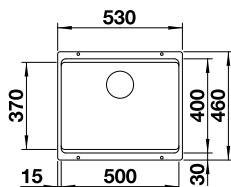

Ausschnitt: 500 x 400 mm  
Beckentiefe: 200 mm  
Außenmaß: 530 x 460 mm  
Mindesteinbauhöhe: 317 mm

600 mm Unterschrank

Unterbau

Radius 20 mm

InFino manuell

Nachrüsten auf Ablauffernbedienung mit Nachrüstset Infino + Bedienelement (ab S. 209)

● schwarz	525 887
● anthrazit	522 227
● felsgrau	522 228
● vulkangrau	527 258
● weiß	522 231
● softweiß	527 075
● tartufo	522 234
● cafe	522 236

### OPTIONALES ZUBEHÖR

Wellentropf	230 734
Multifunktionsschale aus Edelstahl	227 689
Klappmatte 460 x 440 mm	238 483
Schneidbrett aus Bambus	239 449

Alternative Bedienelemente, sowie Ab- u. Überlaufset in schwarz matt, satin gold, satin dark steel und satin platinum **ab Seite 209**

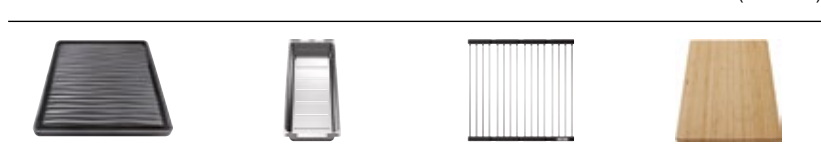

## SUBLINE 340/160-U SILGRANIT



Ablaufgarnitur mit Raumsparrohr, Ablaufverbindung, 2 x 3 1/2" InFino-Korbventil manuell, Befestigungsset

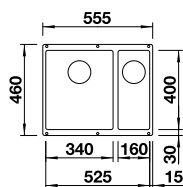

Ausschnitt: 525 x 400 mm  
Beckentiefe: 130/190 mm  
Außenmaß: 555 x 460 mm  
Mindesteinbauhöhe: 313 mm

600 mm Unterschrank

Unterbau

Radius 10 mm

InFino manuell

Nachrüsten auf Ablauffernbedienung mit Nachrüstset Infino + Bedienelement (ab S. 209)

	BECKEN LINKS	BECKEN RECHTS
● schwarz	525 985	525 986
● anthrazit	523 548	523 558
● felsgrau	523 549	523 559
● vulkangrau	527 345	527 346
● weiß	523 552	523 562
● softweiß	527 162	527 163
● tartufo	523 556	523 565
● cafe	523 557	523 567

### OPTIONALES ZUBEHÖR

Set TOP-Schienen	235 906
Multifunktionsschale aus Edelstahl	227 689
Beckengitter	234 795
Schneidbrett aus Bambus	239 449

Alternative Bedienelemente, sowie Ab- u. Überlaufset in schwarz matt, satin gold, satin dark steel und satin platinum **ab Seite 209**

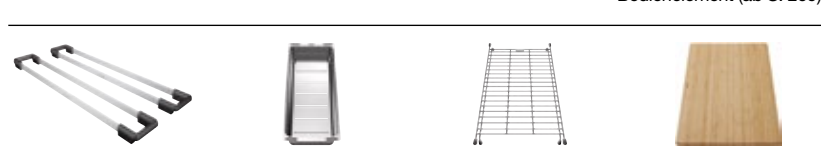

### SUBLINE 500-U SILGRANIT



Ablaufgarnitur mit Raumsparrohr, 3 1/2" InFino-Korbventil manuell, Befestigungsset

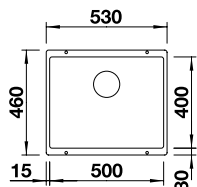

Ausschnitt: 500 x 400 mm  
Beckentiefe: 190 mm  
Außenmaß: 530 x 460 mm  
Mindeststeinbauhöhe: 312 mm

- 600 mm Unterschrank
  - Unterbau
  - Radius 10 mm
  - InFino manuell
- Nachrüsten auf Ablauffernbedienung mit Nachrüstset InFino + Bedienelement (ab S. 209)

● schwarz	525 995
● anthrazit	523 432
● felsgrau	523 433
● vulkangrau	527 353
● weiß	523 436
● softweiß	527 170
● tartufo	523 439
● cafe	523 441

#### OPTIONALES ZUBEHÖR

Set TOP-Schienen	235 906
Multifunktionsschale aus Edelstahl	227 689
Beckengitter	234 795
Schneidbrett aus Bambus	239 449

Alternative Bedienelemente, sowie Ab- u. Überlaufset in schwarz matt, satin gold, satin dark steel und satin platinum **ab Seite 209**



### ROTAN 340/160-U SILGRANIT



Ablaufgarnitur mit Raumsparrohr, 2 x 3 1/2" Korbventil manuell

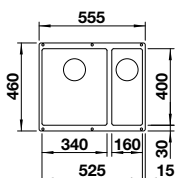

Ausschnitt: 525 x 400 mm  
Beckentiefe: 190/130 mm  
Außenmaß: 555 x 460 mm  
Mindeststeinbauhöhe: 333 mm

- 600 mm Unterschrank
- Unterbau
- Radius 10 mm
- manuell

#### BECKEN LINKS

● schwarz	526 096
● anthrazit	523 077
● vulkangrau	527 327
● weiß	523 078
● softweiß	527 144
● cafe	521 351

#### OPTIONALES ZUBEHÖR

Nachrüstset mit Drehbetätigung für das Hauptbecken	217 163
Set TOP-Schienen	235 906
Wellentropf	230 734
Beckengitter	234 795



### ROTAN 500-U SILGRANIT



Ablaufgarnitur mit Raumsparrohr, Ablaufverbindung, 3 1/2" Korbventil manuell

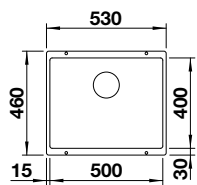

Ausschnitt: 500 x 400 mm  
Beckentiefe: 190 mm  
Außenmaß: 530 x 460 mm  
Mindeststeinbauhöhe: 333 mm

- 600 mm Unterschrank
- Unterbau
- Radius 10 mm
- manuell

● schwarz	526 098
● anthrazit	523 075
● vulkangrau	527 329
● weiß	523 076
● softweiß	527 146
● cafe	521 353

#### OPTIONALES ZUBEHÖR

Nachrüstset mit Drehbetätigung	217 163
Set TOP-Schienen	235 906
Multifunktionsschale aus Edelstahl	227 689
Beckengitter	234 795



## SUBLINE 400-U SILGRANIT



Ablaufgarnitur mit Raumsparrohr, 3 1/2" InFino-Korbventil manuell, Befestigungsset

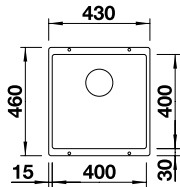

Ausschnitt: 400 x 400 mm  
Beckentiefe: 190 mm  
Außenmaß: 430 x 460 mm  
Mindeststeinbauhöhe: 313 mm

500 mm Unterschränk

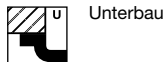

Radius 10 mm



Nachrüsten auf Ablauffernbedienung mit Nachrüstset InFino + Bedienelement (ab S. 209)

● schwarz	525 990
● anthrazit	523 422
● felsgrau	523 423
● vulkangrau	527 349
● weiß	523 426
● softweiß	527 166
● tartufo	523 429
● cafe	523 431

### OPTIONALES ZUBEHÖR

Set TOP-Schienen	235 906
Multifunktionsschale aus Edelstahl	227 689
Beckengitter	234 795
Schneidbrett aus Bambus	239 449

Alternative Bedienelemente, sowie Ab- u. Überlaufset in schwarz matt, satin gold, satin dark steel und satin platinum **ab Seite 209**



## ROTAN 400-U SILGRANIT



Ablaufgarnitur mit Raumsparrohr, 3 1/2" Korbventil manuell

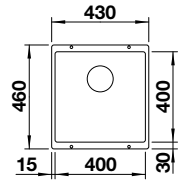

Ausschnitt: 400 x 400 mm  
Beckentiefe: 190 mm  
Außenmaß: 430 x 460 mm  
Mindeststeinbauhöhe: 333 mm

500 mm Unterschränk

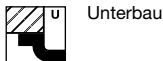

Radius 10 mm



● schwarz	526 097
● anthrazit	521 332
● vulkangrau	527 328
● weiß	521 334
● softweiß	527 145
● cafe	521 337

### OPTIONALES ZUBEHÖR

Nachrüstset mit Drehbetätigung	217 163
Set TOP-Schienen	235 906
Multifunktionsschale aus Edelstahl	227 689
Beckengitter	234 795



## SUBLINE 320-U SILGRANIT



Ablaufgarnitur mit Raumsparrohr, 3 1/2" InFino-Korbventil, Befestigungsset manuell

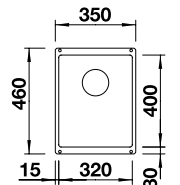

Ausschnitt: 320 x 400 mm  
Beckentiefe: 190 mm  
Außenmaß: 350 x 460 mm  
Mindeststeinbauhöhe: 313 mm

400 mm Unterschränk

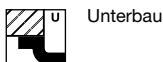

Radius 10 mm



Nachrüsten auf Ablauffernbedienung mit Nachrüstset InFino + Bedienelement (ab S. 209)

● schwarz	525 983
● anthrazit	523 406
● felsgrau	523 407
● vulkangrau	527 343
● weiß	523 410
● softweiß	527 160
● tartufo	523 414
● cafe	523 415

### OPTIONALES ZUBEHÖR

Set TOP-Schienen	235 906
Multifunktionsschale aus Edelstahl	227 689
Wellentropf	230 734



## SUBLINE 160-U SILGRANIT



Ablaufgarnitur mit Raumsparrohr,  
3 1/2" InFino-Korbventil manuell,  
Befestigungsset

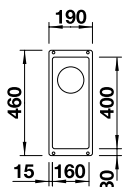

Ausschnitt: 160 x 400 mm  
Beckentiefe: 130 mm  
Außenmaß: 190 x 460 mm  
Mindesteinbauhöhe: 253 mm

**300** mm  
Unter-  
schrank

**U**  
Unterbau

**R10**  
Radius  
10 mm

**InFino**  
manuell

Nachrüsten auf Ablauf-  
fernbedienung mit  
Nachrüstset InFino +  
Bedienelement (ab S. 209)

● schwarz	525 981
● anthrazit	523 396
● felsgrau	523 397
● vulkangrau	526 799
● weiß	523 400
● softweiß	526 802
● tartufo	523 403
● cafe	523 405

### OPTIONALES ZUBEHÖR

Multifunktionsschale aus Edelstahl	227 689
Wellentropf	230 734

Alternative Bedienelemente, sowie Ab- u. Überlaufset in schwarz  
matt, satin gold, satin dark steel und satin platinum **ab Seite 209**





# SILGRANIT BECKEN

Flächenbündig

## DALAGO 8-F SILGRANIT



Ablaufgarnitur mit Raumsparrohr, 3 1/2" Korbventil, mit **Ablauffernbedienung** (Drehbetätigung)

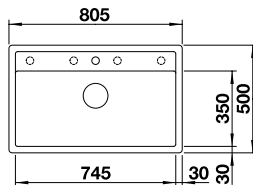

Ausschnittdaten für alle Einbauverfahren finden Sie in unserem Internet-Download  
 Beckentiefe: 190 mm  
 Außenmaß: 805 x 500 mm  
 Mindesteinbauhöhe: 326 mm

- 4 vorgefräste Bohrungen zum Durchschlagen
- 1 fixe Bohrung, mittig

- 800** mm Unterschrank
- F** Flächenbündiger Einbau
- mit Ablauffernbedienung

● schwarz	525 878
● anthrazit	516 639
● felsgrau	518 853
● vulkangrau	527 249
● weiß	516 644
● softweiß	527 066
● cafe	516 645



### OPTIONALES ZUBEHÖR

Wellentropf	230 734
Eck-Schale	235 866

## ETAGON 6-F SILGRANIT



2 ETAGON Schienen aus Edelstahl, Ablaufgarnitur mit Raumsparrohr, 3 1/2" InFino-Korbventil, mit **Ablauffernbedienung** (Zugknopf) Befestigungsset

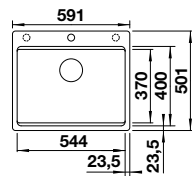

Ausschnittdaten für alle Einbauverfahren finden Sie in unserem Internet-Download  
 Beckentiefe: 200 mm  
 Außenmaß: 591 x 501 mm  
 Mindesteinbauhöhe: 337 mm

- 2 vorgefräste Bohrungen zum Durchschlagen
- 1 fixe Bohrung, mittig

- 600** mm Unterschrank
- F** Flächenbündiger Einbau
- InFino mit Ablauffernbedienung

● schwarz	527 674
● anthrazit	527 675
● felsgrau	527 676
● vulkangrau	527 677
● weiß	527 678
● softweiß	527 681
● tartufo	527 680
● cafe	527 679

### OPTIONALES ZUBEHÖR

Wellentropf	230 734
Multifunktionsschale aus Edelstahl	227 689
Klappmatte 400 x 425 mm	238 482
Schneidbrett aus Bambus	239 449

Alternative Bedienelemente, sowie Ab- u. Überlaufset in schwarz matt, satin gold, satin dark steel und satin platinum **ab Seite 209**



## ETAGON 500-F SILGRANIT



2 ETAGON Schienen aus Edelstahl, Ablaufgarnitur mit Raumsparrohr, 3 1/2" InFino-Korbventil manuell, Befestigungsset

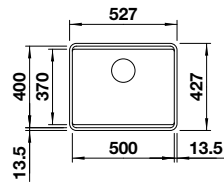

Ausschnittdaten für alle Einbauverfahren finden Sie in unserem Internet-Download  
 Beckentiefe: 200 mm  
 Außenmaß: 527 x 427 mm  
 Mindesteinbauhöhe: 317 mm

- 600 mm Unterschrank
- Flächenbündiger Einbau
- InFino manuell

Nachrüsten auf Ablauffernbedienung mit Nachrüstset Infino + Bedienelement (ab S. 209)

● schwarz	526 349
● anthrazit	526 343
● felsgrau	526 344
● vulkangrau	527 257
● weiß	526 346
● softweiß	527 074
● tartufo	527 690
● cafe	526 348

### OPTIONALES ZUBEHÖR

Wellentropf	230 734
Sink Drainer 2-in-1	527 644
Klappmatte 460 x 440 mm	238 483
Schneidbrett aus Bambus	239 449

Alternative Bedienelemente, sowie Ab- u. Überlaufset in schwarz matt, satin gold, satin dark steel und satin platinum **ab Seite 209**

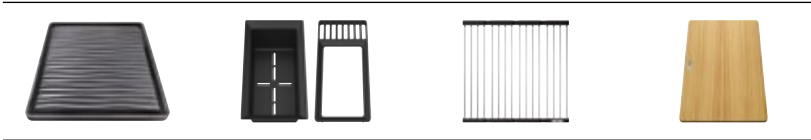

## SUBLINE 500-IF STEELFRAME SILGRANIT



Ablaufgarnitur mit Raumsparrohr, 3 1/2" InFino-Korbventil manuell

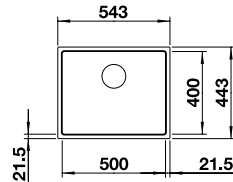

Ausschnittdaten für alle Einbauverfahren finden Sie in unserem Internet-Download  
 Beckentiefe: 190 mm  
 Außenmaß: 543 x 443 mm  
 Mindesteinbauhöhe: 312 mm

- 600 mm Unterschrank
- Einbau von oben oder flächenbündig
- InFino manuell

Nachrüsten auf Ablauffernbedienung mit Nachrüstset Infino + Bedienelement (ab S. 209)

● schwarz	525 997
● anthrazit	524 107
● weiß	524 110

### OPTIONALES ZUBEHÖR

Set TOP-Schienen	235 906
Multifunktionsschale aus Edelstahl	227 689
Beckengitter	234 795
Schneidbrett aus Bambus	239 449

Alternative Bedienelemente, sowie Ab- u. Überlaufset in schwarz matt, satin gold, satin dark steel und satin platinum **ab Seite 209**



## SUBLINE 340/160-F SILGRANIT



Ablaufgarnitur mit Raumsparrohr, 2 x 3 1/2" InFino-Korbventil manuell

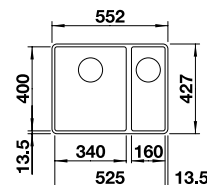

Ausschnittdaten für alle Einbauverfahren finden Sie in unserem Internet-Download  
 Beckentiefe: 190/130 mm  
 Außenmaß: 552 x 427 mm  
 Mindesteinbauhöhe: 313 mm

- 600 mm Unterschrank
- Flächenbündiger Einbau
- InFino manuell

Nachrüsten auf Ablauffernbedienung mit Nachrüstset Infino + Bedienelement (ab S. 209)

HAUPTBECKEN LINKS	
● schwarz	525 984
● anthrazit	523 568
● felsgrau	523 569
● vulkangrau	527 344
● weiß	523 571
● softweiß	527 161
● cafe	523 573

### OPTIONALES ZUBEHÖR

Set TOP-Schienen	235 906
Multifunktionsschale aus Edelstahl	227 689
Beckengitter	234 795
Schneidbrett aus Bambus	239 449

Alternative Bedienelemente, sowie Ab- u. Überlaufset in schwarz matt, satin gold, satin dark steel und satin platinum **ab Seite 209**

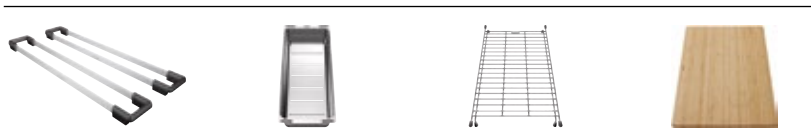

## SUBLINE 500-F SILGRANIT



Ablaufgarnitur mit Raumsparrohr, 3 1/2" InFino-Korbventil manuell, Befestigungsset

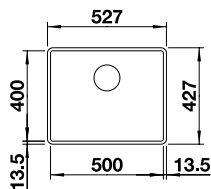

Ausschnittdaten für alle Einbauverfahren finden Sie in unserem Internet-Download  
Beckentiefe: 190 mm  
Außenmaß: 527 x 427 mm  
Mindesteinbauhöhe: 312 mm

**600** mm Unterschrank

**F** Flächenbündiger Einbau

InFino manuell

Nachrüsten auf Ablauffernbedienung mit Nachrüstset InFino + Bedienelement (ab S. 209)

● schwarz	525 994
● anthrazit	523 532
● felsgrau	523 533
● vulkangrau	527 352
● weiß	523 535
● softweiß	527 169
● cafe	523 537

### OPTIONALES ZUBEHÖR

Set TOP-Schienen	235 906
Multifunktionsschale aus Edelstahl	227 689
Beckengitter	234 795
Schneidbrett aus Bambus	239 449

Alternative Bedienelemente, sowie Ab- u. Überlaufset in schwarz matt, satin gold, satin dark steel und satin platinum **ab Seite 209**



## DALAGO 6-F SILGRANIT



Ablaufgarnitur mit Raumsparrohr, 3 1/2" Korbventil mit **Ablauffernbedienung** (Drehbetätigung)

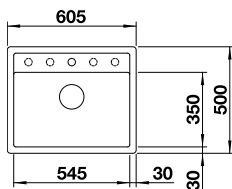

Ausschnittdaten für alle Einbauverfahren finden Sie in unserem Internet-Download  
Beckentiefe: 190 mm  
Außenmaß: 605 x 500 mm  
Mindesteinbauhöhe: 326 mm

**600** mm Unterschrank

**F** Flächenbündiger Einbau

mit Ablauffernbedienung

- 4 vorgefräste Bohrung zum Durchschlagen
- 1 fixe Bohrung

● schwarz	525 875
● anthrazit	514 773
● felsgrau	518 851
● vulkangrau	527 247
● weiß	514 771
● softweiß	527 064
● cafe	515 095

### OPTIONALES ZUBEHÖR

Wellentropf	230 734
Eck-Schale	235 866



## SUBLINE 400-F SILGRANIT



Ablaufgarnitur mit Raumsparrohr, 3 1/2" InFino-Korbventil manuell, Befestigungsset

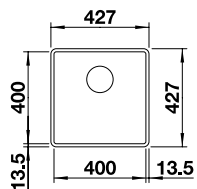

Ausschnittdaten für alle Einbauverfahren finden Sie in unserem Internet-Download  
Beckentiefe: 190 mm  
Außenmaß: 427 x 427 mm  
Mindesteinbauhöhe: 313 mm

**500** mm Unterschrank

**F** Flächenbündiger Einbau

InFino manuell

Nachrüsten auf Ablauffernbedienung mit Nachrüstset InFino + Bedienelement (ab S. 209)

● schwarz	525 988
● anthrazit	523 475
● felsgrau	523 495
● vulkangrau	527 348
● weiß	523 497
● softweiß	527 165
● cafe	523 499

### OPTIONALES ZUBEHÖR

Set TOP-Schienen	235 906
Multifunktionsschale aus Edelstahl	227 689
Beckengitter	234 795
Schneidbrett aus Bambus	239 449

Alternative Bedienelemente, sowie Ab- u. Überlaufset in schwarz matt, satin gold, satin dark steel und satin platinum **ab Seite 209**



### DALAGO 5-F SILGRANIT



Ablaufgarnitur mit Raumsparrohr, 3 1/2" Korbventil mit **Ablauffernbedienung** (Drehbetätigung)

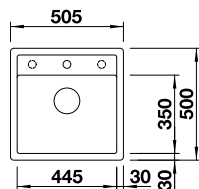

Ausschnittdaten für alle Einbauverfahren finden Sie in unserem Internet-Download  
 Beckentiefe: 190 mm  
 Außenmaß: 505 x 500 mm  
 Mindesteinbauhöhe: 326 mm

- 4 vorgefräste Bohrungen zum Durchschlagen
- 1 fixe Bohrung, mittig

- 500** mm Unterschrank
- Flächenbündiger Einbau
- mit Ablauffernbedienung

● schwarz	525 872
● anthrazit	518 530
● felsgrau	518 849
● vulkangrau	527 245
● weiß	518 532
● softweiß	527 062
● cafe	518 536



#### OPTIONALES ZUBEHÖR

Wellentropf	230 734
Eck-Schale	235 866

### DALAGO 45-F SILGRANIT



Ablaufgarnitur mit Raumsparrohr, 3 1/2" Korbventil mit **Ablauffernbedienung** (Drehbetätigung)

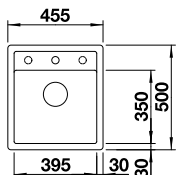

Ausschnittdaten für alle Einbauverfahren finden Sie in unserem Internet-Download  
 Beckentiefe: 190 mm  
 Außenmaß: 455 x 500 mm  
 Mindesteinbauhöhe: 326 mm

- 2 vorgefräste Bohrungen zum Durchschlagen
- 1 fixe Bohrung, mittig

- 450** mm Unterschrank
- Flächenbündiger Einbau
- mit Ablauffernbedienung

● schwarz	525 870
● anthrazit	517 166
● felsgrau	518 847
● vulkangrau	527 243
● weiß	517 169
● softweiß	527 060
● cafe	517 171



#### OPTIONALES ZUBEHÖR

Wellentropf	230 734
Eck-Schale	235 866

### SUBLINE 320-F SILGRANIT



Ablaufgarnitur mit Raumsparrohr, 3 1/2" InFino-Korbventil manuell, Befestigungsset

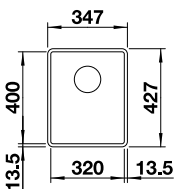

Ausschnittdaten für alle Einbauverfahren finden Sie in unserem Internet-Download  
 Beckentiefe: 190 mm  
 Außenmaß: 347 x 427 mm  
 Mindesteinbauhöhe: 313 mm

- 400** mm Unterschrank
- Flächenbündiger Einbau
- InFino manuell

Nachrüsten auf Ablauffernbedienung mit Nachrüstset InFino + Bedienelement (ab S. 209)

● schwarz	525 982
● anthrazit	523 416
● felsgrau	523 417
● vulkangrau	527 342
● weiß	523 419
● softweiß	527 159
● cafe	523 421

#### OPTIONALES ZUBEHÖR

Set TOP-Schienen	235 906
Multifunktionsschale aus Edelstahl	227 689
Wellentropf	230 734

Alternative Bedienelemente, sowie Ab- u. Überlaufset in schwarz matt, satin gold, satin dark steel und satin platinum **ab Seite 209**





# EDELSTAHL BECKEN

Mit Armaturenbank  
Integriert / Einbau von Oben  
Flächenbündig

## ANDANO 400/400-IF/A EDELSTAHL



Ablaufgarnitur mit Raumsparrohr,  
2 x 3 1/2" InFino-Korbventil mit  
**Ablauferrbedienung** (PushControl)  
für 1 Becken, Befestigungsset

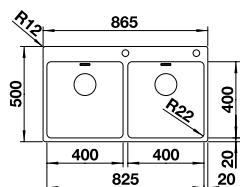

Ausschnitt: 855 x 490 mm  
Beckentiefe: 190 mm  
Außenmaß: 865 x 500 mm  
Mindesteinbauhöhe: 291 mm

○ 2 fixe Bohrungen

900

mm  
Unter-  
schrank



Einbau von  
oben oder  
flächenbündig



InFino mit  
Ablauferr-  
bedienung

● Edelstahl Seidenglanz	525 249
-------------------------	---------



### OPTIONALES ZUBEHÖR

Set TOP-Schienen	235 906
Multifunktionsschale aus Edelstahl	227 692
Klappmatte 460 x 425 mm	238 482
Schneidbrett aus Bambus	239 449

## TOP EZ 8 X 4 EDELSTAHL



Doppel-Ablaufgarnitur 1 1/2"  
bitte separat bestellen.

+

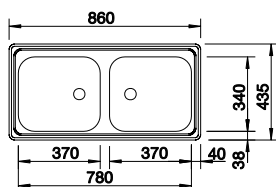

Ausschnitt: 842 x 417 mm  
Beckentiefe: 150 mm  
Außenmaß: 860 x 435 mm  
Mindesteinbauhöhe: 285 mm

900

mm  
Unter-  
schrank



Einbau  
von oben



manuell

### REVERSIBEL

● Edelstahl Naturfinish	500 372
+ <b>Doppel-Ab- und Überlaufgarnitur 1 1/2" TOP</b>	137 034



### OPTIONALES ZUBEHÖR

Geschirrkorb aus Edelstahl	514 238
----------------------------	---------

## DIVON II 8-IF EDELSTAHL



Ablaufgarnitur mit Raumsparrohr, 3 1/2" InFino-Korbventil mit **Ablauffernbedienung** (Drehbetätigung), Befestigungsset

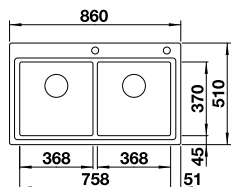

Ausschnitt: 840 x 490 mm  
Beckentiefe: 196 mm  
Außenmaß: 860 x 510 mm  
Mindesteinbauhöhe: 302 mm

**800** mm Unterschrank

Einbau von oben oder flächenbündig

InFino mit Ablauffernbedienung

○ 2 fixe Bohrungen



Edelstahl Seidenglanz	521 663
-----------------------	---------

### OPTIONALES ZUBEHÖR

Set ETAGON-Schienen	234 164
Multifunktionsschale aus Edelstahl	231 396
Klappmatte 460 x 425 mm	238 482
Schneidbrett aus Sicherheitsglas, silber	230 970

## ETAGON 700-IF/A EDELSTAHL



2 ETAGON Schienen aus Edelstahl, Ablaufgarnitur mit Raumsparrohr, 3 1/2" InFino-Korbventil mit **Ablauffernbedienung** (Zugknopf chrom), Befestigungsset

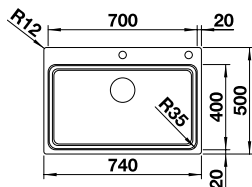

Ausschnitt: 730 x 490 mm  
Beckentiefe: 190 mm  
Außenmaß: 740 x 500 mm  
Mindesteinbauhöhe: 290 mm

**800** mm Unterschrank

Einbau von oben oder flächenbündig

InFino mit Ablauffernbedienung

○ 2 fixe Bohrungen

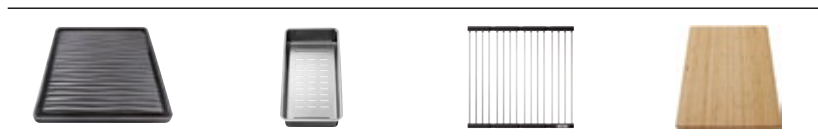

### REVERSIBEL

Edelstahl Seidenglanz	524 274
-----------------------	---------

### OPTIONALES ZUBEHÖR

Wellentropf	230 734
Multifunktionsschale aus Edelstahl	231 396
Klappmatte 460 x 425 mm	238 482
Schneidbrett aus Bambus	239 449

## CLARON 700-IF/A DURINOX



Ablaufgarnitur mit Raumsparrohr, 3 1/2" InFino-Korbventil mit **Ablauffernbedienung** (PushControl), Befestigungsset

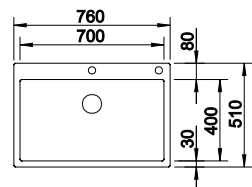

Ausschnitt: 740 x 490 mm  
Beckentiefe: 190 mm  
Außenmaß: 760 x 510 mm  
Mindesteinbauhöhe: 325 mm

**800** mm Unterschrank

Einbau von oben oder flächenbündig

InFino mit Ablauffernbedienung

○ 2 fixe Bohrungen



Edelstahl Durinox	523 394
-------------------	---------

### OPTIONALES ZUBEHÖR

Set TOP-Schienen	235 906
Resteschale Edelstahl	219 649
Klappmatte 460 x 425 mm	238 482
Esche-Compound-Schneidbrett	230 700

Mit Armaturenbank,  
Integriert/Einbau von oben

Edelstahl  
Becken

## CLARON 700-IF/A EDELSTAHL

Mit Armaturenbank,  
integriert/Einbau von oben



Ablaufgarnitur mit Raumsparrohr,  
3 1/2" InFino-Korbventil mit  
**Ablauferrbedienung**  
(PushControl), Befestigungsset

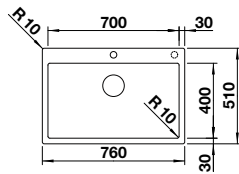

Ausschnitt: 740 x 490 mm  
Beckentiefe: 190 mm  
Außenmaß: 760 x 510 mm  
Mindesteinbauhöhe: 325 mm

○ 2 fixe Bohrungen

800

mm  
Unter-  
schrank



Einbau von  
oben oder  
flächenbündig



InFino mit  
Ablauferr-  
bedienung

● Edelstahl Seidenglanz	521 634
-------------------------	---------



### OPTIONALES ZUBEHÖR

Set TOP-Schienen	235 906
Resteschale Edelstahl	219 649
Klappmatte 460 x 425 mm	238 482
Esche-Compound-Schneidbrett	230 700

## ANDANO 340/340-IF/A EDELSTAHL



Ablaufgarnitur mit Raumsparrohr,  
2 x 3 1/2" InFino-Korbventil mit  
**Ablauferrbedienung** (PushControl)  
für 1 Becken, Befestigungsset

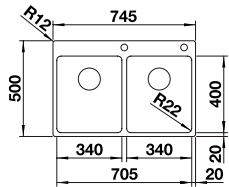

Ausschnitt: 735 x 490 mm  
Beckentiefe: 190 mm  
Außenmaß: 745 x 500 mm  
Mindesteinbauhöhe: 290 mm

○ 2 fixe Bohrungen

800

mm  
Unter-  
schrank



Einbau von  
oben oder  
flächenbündig



InFino mit  
Ablauferr-  
bedienung

● Edelstahl Seidenglanz	525 248
-------------------------	---------



### OPTIONALES ZUBEHÖR

Set TOP-Schienen	235 906
Multifunktionsschale aus Edelstahl	227 692
Klappmatte 460 x 425 mm	238 482
Schneidbrett aus Bambus	239 449

## ANDANO 700-IF/A EDELSTAHL



Ablaufgarnitur mit Raumsparrohr,  
2 x 3 1/2" InFino-Korbventil mit  
**Ablauferrbedienung** (PushControl)  
für 1 Becken, Befestigungsset

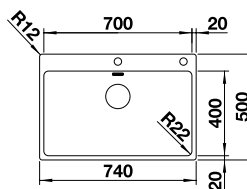

Ausschnitt: 730 x 490 mm  
Beckentiefe: 190 mm  
Außenmaß: 740 x 500 mm  
Mindesteinbauhöhe: 290 mm

○ 2 fixe Bohrungen

800

mm  
Unter-  
schrank



Einbau von  
oben oder  
flächenbündig



InFino mit  
Ablauferr-  
bedienung

● Edelstahl Seidenglanz	525 246
-------------------------	---------



### OPTIONALES ZUBEHÖR

Set TOP-Schienen	235 906
Multifunktionsschale aus Edelstahl	227 692
Klappmatte 460 x 425 mm	238 482
Schneidbrett aus Bambus	239 449

## SOLIS 700-IF/A EDELSTAHL

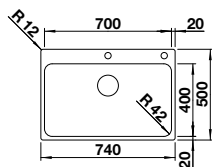

- 800** mm Unterschrank
- Einbau von oben oder flächenbündig
- InFino mit Abblaffernbedienung

Ablaufgarnitur mit Raumsparrohr, 3 1/2" InFino-Korbventil mit **Abblaffernbedienung** (PushControl) für 1 Becken, Befestigungsset

Ausschnitt: 730 x 490 mm  
Beckentiefe: 185 mm  
Außenmaß: 740 x 500 mm  
Mindesteinbauhöhe: 285 mm

○ 2 fixe Bohrungen

● Edelstahl Bürstfinish	526 127
-------------------------	---------

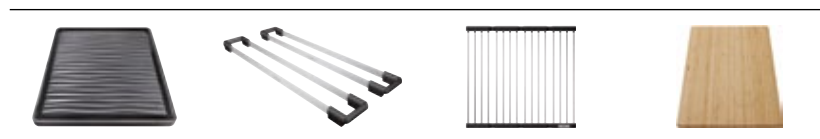

### OPTIONALES ZUBEHÖR

Wellentropf	230 734
Set TOP-Schienen	235 906
Klappmatte 460 x 425 mm	238 482
Schneidbrett aus Bambus	239 449

## ETAGON 500-IF/A EDELSTAHL

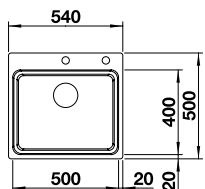

- 600** mm Unterschrank
- Einbau von oben oder flächenbündig
- InFino mit Abblaffernbedienung

2 ETAGON Schienen aus Edelstahl  
Ablaufgarnitur mit Raumsparrohr, 2 x 3 1/2" InFino-Korbventil mit **Abblaffernbedienung** (Zugknopf verchromt), Befestigungsset

Ausschnitt: 530 x 490 mm  
Beckentiefe: 190 mm  
Außenmaß: 540 x 500 mm  
Mindesteinbauhöhe: 290 mm

○ 2 fixe Bohrungen

● Edelstahl Seidenglanz	521 748
-------------------------	---------

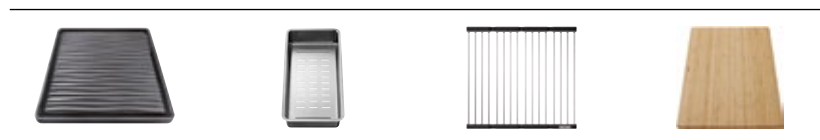

### OPTIONALES ZUBEHÖR

Wellentropf	230 734
Multifunktionsschale aus Edelstahl	231 396
Klappmatte 460 x 425 mm	238 482
Schneidbrett aus Bambus	239 449

## CLARON 500-IF/A DURINOX

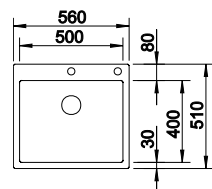

- 600** mm Unterschrank
- Einbau von oben oder flächenbündig
- InFino mit Abblaffernbedienung

Ablaufgarnitur mit Raumsparrohr, 3 1/2" InFino-Korbventil mit **Abblaffernbedienung** (PushControl), Befestigungsset

Ausschnitt: 540 x 490 mm  
Beckentiefe: 190 mm  
Außenmaß: 560 x 510 mm  
Mindesteinbauhöhe: 325 mm

○ 2 fixe Bohrungen

● Edelstahl Durinox	523 393
---------------------	---------

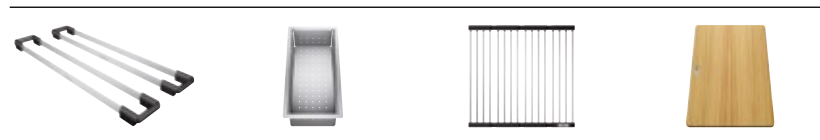

### OPTIONALES ZUBEHÖR

Set TOP-Schienen	235 906
Resteschale Edelstahl	219 649
Klappmatte 460 x 425 mm	238 482
Esche-Compound-Schneidbrett	230 700

Mit Armaturenbank,  
Integriert/Einbau von oben

**Edelstahl  
Becken**

## CLARON 550-IF/A EDELSTAHL

Mit Armaturenbank,  
integriert/Einbau von oben



Ablaufgarnitur mit Raumsparrohr,  
3 1/2" InFino-Korbventil mit  
**Ablauferrbedienung**  
(PushControl), Befestigungsset

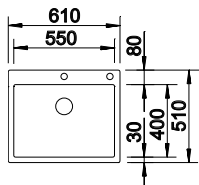

Ausschnitt: 590 x 490 mm  
Beckentiefe: 190 mm  
Außenmaß: 610 x 510 mm  
Mindesteinbauhöhe: 325 mm

600

mm  
Unter-  
schrank



Einbau von  
oben oder  
flächenbündig



InFino mit  
Ablauferr-  
bedienung

○ 2 fixe Bohrungen



● Edelstahl Seidenglanz	521 639
-------------------------	---------

### OPTIONALES ZUBEHÖR

Set TOP-Schienen	235 906
Resteschale Edelstahl	219 649
Klappmatte 460 x 425 mm	238 482
Esche-Compound-Schneidbrett	230 700

## CLARON 500-IF/A EDELSTAHL



Ablaufgarnitur mit Raumsparrohr,  
3 1/2" InFino-Korbventil mit  
**Ablauferrbedienung**  
(PushControl), Befestigungsset

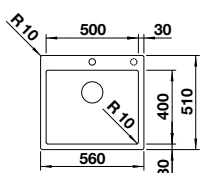

Ausschnitt: 540 x 490 mm  
Beckentiefe: 190 mm  
Außenmaß: 560 x 510 mm  
Mindesteinbauhöhe: 325 mm

600

mm  
Unter-  
schrank



Einbau von  
oben oder  
flächenbündig



InFino mit  
Ablauferr-  
bedienung

○ 2 fixe Bohrungen

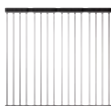

● Edelstahl Seidenglanz	521 633
-------------------------	---------

### OPTIONALES ZUBEHÖR

Set TOP-Schienen	235 906
Resteschale Edelstahl	219 649
Klappmatte 460 x 425 mm	238 482
Esche-Compound-Schneidbrett	230 700

## ANDANO 340/180-IF/A EDELSTAHL



Ablaufgarnitur mit Raumsparrohr,  
2 x 3 1/2" InFino-Korbventil  
mit **Ablauferrbedienung**  
(PushControl) für das  
Hauptbecken, Befestigungsset

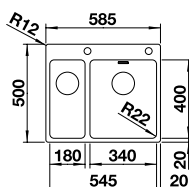

Ausschnitt: 575 x 490 mm  
Beckentiefe: 130/190 mm  
Außenmaß: 585 x 500 mm  
Mindesteinbauhöhe: 290 mm

600

mm  
Unter-  
schrank



Einbau von  
oben oder  
flächenbündig



InFino mit  
Ablauferr-  
bedienung

○ 2 fixe Bohrungen



### BECKEN RECHTS

● Edelstahl Seidenglanz	525 247
-------------------------	---------

### OPTIONALES ZUBEHÖR

Set TOP-Schienen	235 906
Multifunktionsschale aus Edelstahl	227 692
Klappmatte 460 x 425 mm	238 482
Schneidbrett aus Bambus	239 449

EDELSTAHL  
Becken

### ANDANO 500-IF/A EDELSTAHL



Ablaufgarnitur mit Raumsparrohr, 3 1/2" InFino-Korbventil mit **Ablauffernbedienung** (PushControl), Befestigungsset

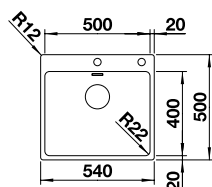

Ausschnitt: 530 x 490 mm  
Beckentiefe: 190 mm  
Außenmaß: 540 x 500 mm  
Mindesteinbauhöhe: 290 mm

**600** mm  
Unter-  
schrank

Einbau von oben oder flächenbündig

InFino mit Ablauffernbedienung

○ 2 fixe Bohrungen



● Edelstahl Seidenglanz	525 245
-------------------------	---------

OPTIONALES ZUBEHÖR

Set TOP-Schienen	235 906
Multifunktionsschale aus Edelstahl	227 692
Klappmatte 460 x 425 mm	238 482
Schneidbrett aus Bambus	239 449

### LEMIS 6-IF EDELSTAHL



Ablaufgarnitur mit Raumsparrohr, 3 1/2" Korbventil mit **Ablauffernbedienung** (Drehbetätigung), Befestigungsset

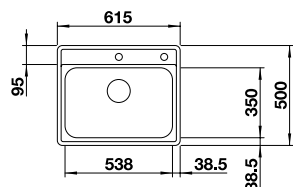

Ausschnittdaten für alle Einbauverfahren finden Sie in unserem Internet-Download  
Beckentiefe: 205 mm  
Außenmaß: 615 x 500 mm  
Mindesteinbauhöhe: 312 mm

**600** mm  
Unter-  
schrank

Einbau von oben oder flächenbündig

mit Ablauffernbedienung

○ 2 fixe Bohrungen



● Edelstahl Bürstfinish	525 109
-------------------------	---------

OPTIONALES ZUBEHÖR

Wellentropf	230 734
Multifunktionsschale aus Edelstahl	226 189
CapFLow™ Auslaufabdeckung	517 666

### LANTOS 6-IF EDELSTAHL



Gelochte Schale aus Edelstahl, Ablaufgarnitur mit Raumsparrohr, 2 x 3 1/2" Korbventil mit **Ablauffernbedienung** (Drehbetätigung) für das Hauptbecken

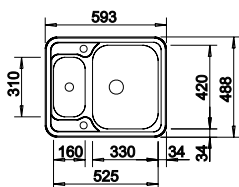

Ausschnittdaten für alle Einbauverfahren finden Sie in unserem Internet-Download  
Beckentiefe: 160/130 mm  
Außenmaß: 593 x 488 mm  
Mindesteinbauhöhe: 287 mm

**600** mm  
Unter-  
schrank

Einbau von oben oder flächenbündig

mit Ablauffernbedienung

○ 2 fixe Bohrungen

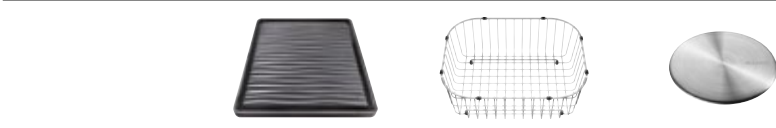

REVERSIBEL	
● Edelstahl Bürstfinish	516 676

OPTIONALES ZUBEHÖR

Wellentropf	230 734
Geschirrkorb aus Edelstahl	220 573
CapFLow™ Auslaufabdeckung	517 666

Mit Armaturenbank, integriert/Einbau von oben

**Edelstahl Becken**

## SOLIS 340/180-IF/A EDELSTAHL



Ablaufgarnitur mit Raumsparrohr, 2 x 3 1/2" InFino-Korbventil mit **Ablauf fernbedienung** (PushControl), Befestigungsset

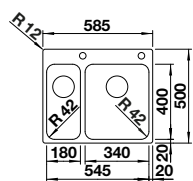

Ausschnitt: 575 x 490 mm  
Beckentiefe: 125/185 mm  
Außenmaß: 585 x 500 mm  
Mindesteinbauhöhe: 285 mm

600

mm  
Unter-  
schrank



Einbau von  
oben oder  
flächenbündig



InFino mit  
Ablauf fern-  
bedienung

○ 2 fixe Bohrungen



BECKEN RECHTS

● Edelstahl Bürstfinish	526 132
-------------------------	---------

### OPTIONALES ZUBEHÖR

Wellentropf	230 734
Set TOP-Schienen	235 906
Klappmatte 460 x 425 mm	238 482
Schneidbrett aus Bambus	239 449

## SOLIS 500-IF/A EDELSTAHL



Ablaufgarnitur mit Raumsparrohr, 3 1/2" InFino-Korbventil mit **Ablauf fernbedienung** (PushControl), Befestigungsset

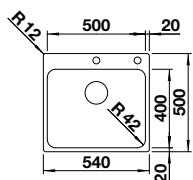

Ausschnitt: 530 x 490 mm  
Beckentiefe: 185 mm  
Außenmaß: 540 x 500 mm  
Mindesteinbauhöhe: 285 mm

600

mm  
Unter-  
schrank



Einbau von  
oben oder  
flächenbündig



InFino mit  
Ablauf fern-  
bedienung

○ 2 fixe Bohrungen



● Edelstahl Bürstfinish	526 124
-------------------------	---------

### OPTIONALES ZUBEHÖR

Wellentropf	230 734
Set TOP-Schienen	235 906
Klappmatte 460 x 425 mm	238 482
Schneidbrett aus Bambus	239 449

## SUPRA 500-IF/A R12 EDELSTAHL



Ablaufgarnitur mit Raumsparrohr, 3 1/2" Korbventil mit **Ablauf fernbedienung** (Zugknopf verchromt), Befestigungsset

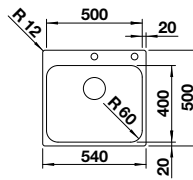

Ausschnitt: 530 x 490 mm  
Beckentiefe: 175 mm  
Außenmaß: 540 x 500 mm  
Mindesteinbauhöhe: 285 mm

600

mm  
Unter-  
schrank



Einbau von  
oben oder  
flächenbündig



mit  
Ablauf fern-  
bedienung

○ 2 fixe Bohrungen

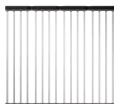

● Edelstahl Bürstfinish	526 355
-------------------------	---------

### OPTIONALES ZUBEHÖR

Wellentropf	230 734
Set TOP-Schienen	235 906
Klappmatte 460 x 425 mm	238 482
CapFlow™ Auslaufabdeckung	517 666

## SUPRA 500-IF/A R12 EDELSTAHL



Ablaufgarnitur mit Raumsparrohr,  
3 1/2" Korbventil manuell

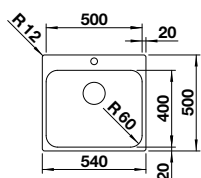

Ausschnitt: 530 x 490 mm  
Beckentiefe: 175 mm  
Außenmaß: 540 x 500 mm  
Mindesteinbauhöhe: 285 mm

**600** mm  
Unter-  
schrank

Einbau von  
oben oder  
flächenbündig

manuell

○ 1 fixe Bohrung

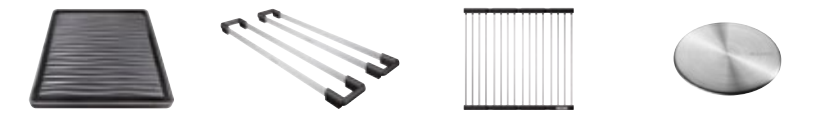

● Edelstahl Bürstfinish	526 354
-------------------------	---------

### OPTIONALES ZUBEHÖR

Wellentropf	230 734
Set TOP-Schienen	235 906
Klappmatte 460 x 425 mm	238 482
CapFlow™ Auslaufabdeckung	517 666

## BLANCODANA 6 EDELSTAHL



Ablaufgarnitur mit Raumsparrohr,  
3 1/2" Korbventil manuell

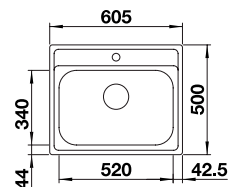

Ausschnitt: 587 x 482 mm  
Beckentiefe: 158 mm  
Außenmaß: 605 x 500 mm  
Mindesteinbauhöhe: 283 mm

**600** mm  
Unter-  
schrank

Einbau  
von oben

manuell

○ 1 fixe Bohrung



● Edelstahl Naturfinish	525 323
-------------------------	---------

### OPTIONALES ZUBEHÖR

Nachrüstset mit Drehbetätigung	237 859
Schneidbrett aus wertigem Kunststoff in weiß	217 611
Schneidbrett aus massiver Buche	218 313

## CLARON 400-IF/A DURINOX



Ablaufgarnitur mit Raumsparrohr,  
3 1/2" InFino-Korbventil **mit  
Ablauferrbedienung**  
(PushControl), Befestigungsset

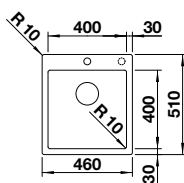

Ausschnitt: 440 x 490 mm  
Beckentiefe: 190 mm  
Außenmaß: 460 x 510 mm  
Mindesteinbauhöhe: 325 mm

**450** mm  
Unter-  
schrank

Einbau von  
oben oder  
flächenbündig

InFino mit  
Ablauferr-  
bedienung

○ 2 fixe Bohrungen



● Edelstahl Durinox	523 392
---------------------	---------

### OPTIONALES ZUBEHÖR

Set TOP-Schienen	235 906
Resteschale Edelstahl	219 649
Klappmatte 460 x 425 mm	238 482
Esche-Compound-Schneidbrett	230 700

Mit Armaturenbank,  
Integriert/Einbau von oben

**Edelstahl  
Becken**

## CLARON 400-IF/A EDELSTAHL

Mit Armaturenbank,  
integriert/Einbau von oben



Ablaufgarnitur mit Raumsparrohr,  
3 1/2" InFino-Korbventil mit  
**Ablauferrbedienung**  
(PushControl), Befestigungsset

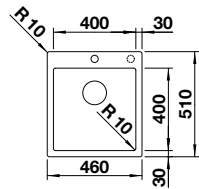

Ausschnitt: 440 x 490 mm  
Beckentiefe: 190 mm  
Außenmaß: 460 x 510 mm  
Mindesteinbauhöhe: 325 mm

○ 2 fixe Bohrungen

450

mm  
Unter-  
schrank



Einbau von  
oben oder  
flächenbündig



InFino mit  
Ablauferr-  
bedienung

● Edelstahl Seidenglanz	521 632
-------------------------	---------



### OPTIONALES ZUBEHÖR

Set TOP-Schienen	235 906
Resteschale Edelstahl	219 649
Klappmatte 460 x 425 mm	238 482
Esche-Compound-Schneidbrett	230 700

## ANDANO 400-IF/A EDELSTAHL



Ablaufgarnitur mit Raumsparrohr,  
3 1/2" InFino-Korbventil mit  
**Ablauferrbedienung**  
(PushControl), Befestigungsset

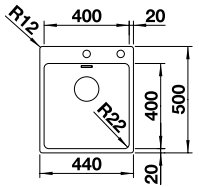

Ausschnitt: 430 x 490 mm  
Beckentiefe: 190 mm  
Außenmaß: 440 x 500 mm  
Mindesteinbauhöhe: 290 mm

○ 2 fixe Bohrungen

450

mm  
Unter-  
schrank



Einbau von  
oben oder  
flächenbündig



InFino mit  
Ablauferr-  
bedienung

● Edelstahl Seidenglanz	525 244
-------------------------	---------



### OPTIONALES ZUBEHÖR

Set TOP-Schienen	235 906
Multifunktionsschale aus Edelstahl	227 692
Klappmatte 460 x 425 mm	238 482
Schneidbrett aus Bambus	239 449

## SOLIS 400-IF/A EDELSTAHL



Ablaufgarnitur mit Raumsparrohr,  
3 1/2" InFino-Korbventil mit  
**Ablauferrbedienung**  
(PushControl), Befestigungsset

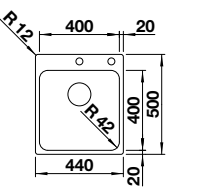

Ausschnitt: 430 x 490 mm  
Beckentiefe: 185 mm  
Außenmaß: 440 x 500 mm  
Mindesteinbauhöhe: 285 mm

○ 2 fixe Bohrungen

450

mm  
Unter-  
schrank



Einbau von  
oben oder  
flächenbündig



InFino mit  
Ablauferr-  
bedienung

● Edelstahl Bürstfinish	526 119
-------------------------	---------

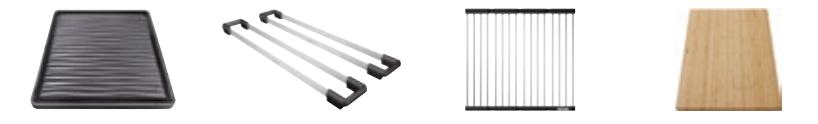

### OPTIONALES ZUBEHÖR

Wellentropf	230 734
Set TOP-Schienen	235 906
Klappmatte 460 x 425 mm	238 482
Schneidbrett aus Bambus	239 449

### SUPRA 400-IF/A R12 EDELSTAHL



Ablaufgarnitur mit Raumsparrohr, 3 1/2"Korbventil mit **Ablauffernbedienung** (Zugknopf verchromt), Befestigungsset

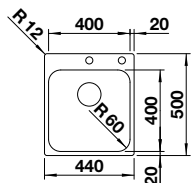

Ausschnitt: 430 x 490 mm  
 Beckentiefe: 175 mm  
 Außenmaß: 440 x 500 mm  
 Mindesteinbauhöhe: 285 mm

**450** mm Unterschrank

Einbau von oben oder flächenbündig

mit Ablauffernbedienung

○ 2 fixe Bohrungen

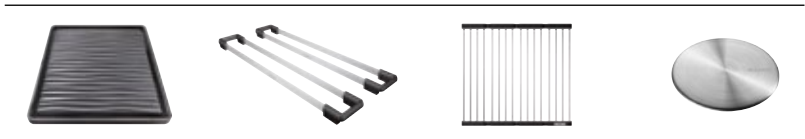

● Edelstahl Bürstfinish	526 353
-------------------------	---------

OPTIONALES ZUBEHÖR

Wellentropf	230 734
Set TOP-Schienen	235 906
Klappmatte 460 x 425	238 482
CapFlow™ Auslaufabdeckung	517 666

### SUPRA 400-IF/A R12 EDELSTAHL



Ablaufgarnitur mit Raumsparrohr, 3 1/2"Korbventil, manuell

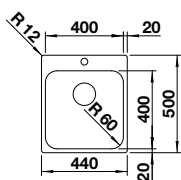

Ausschnitt: 430 x 490 mm  
 Beckentiefe: 175 mm  
 Außenmaß: 440 x 500 mm  
 Mindesteinbauhöhe: 285 mm

**450** mm Unterschrank

Einbau von oben oder flächenbündig

manuell

○ 1 fixe Bohrung

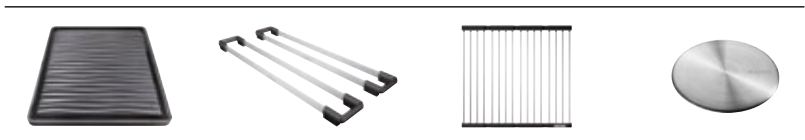

● Edelstahl Bürstfinish	526 352
-------------------------	---------

OPTIONALES ZUBEHÖR

Wellentropf	230 734
Set TOP-Schienen	235 906
Klappmatte 460 x 425	238 482
CapFlow™ Auslaufabdeckung	517 666

### RONDOSOL 3 1/2" EDELSTAHL



Ablaufgarnitur mit Raumsparrohr, 3 1/2"Korbventil manuell

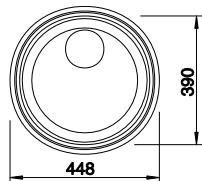

Ausschnitt Durchmesser: 444 mm  
 Beckentiefe: 165 mm  
 Durchmesser: 460 mm  
 Mindesteinbauhöhe: 320 mm

**450** mm Unterschrank

Einbau von oben

manuell



● Edelstahl Bürstfinish	513 306
-------------------------	---------

OPTIONALES ZUBEHÖR

Nachrüstset ohne Bedienelement	118 979
Drehbetätigung rund	119 293
Geschirrkorb aus Edelstahl	220 574
Schneidbrett aus massiver Buche	218 421

Mit Armaturenbank, integriert/Einbau von oben

**Edelstahl Becken**

## TIPO 45 EDELSTAHL

Mit Armaturenbank,  
integriert/Einbau von oben



Ablaufgarnitur mit Raumsparrohr,  
3 1/2" Korbventil manuell

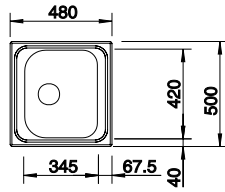

Ausschnitt: 462 x 482 mm  
Beckentiefe: 160 mm  
Außenmaß: 480 x 500 mm  
Mindesteinbauhöhe: 300 mm

- 450 mm Unterschrank
- Einbau von oben
- manuell

REVERSIBEL

	Edelstahl Naturfinish	525 320
--	-----------------------	---------

### OPTIONALES ZUBEHÖR

Nachrüstset mit Drehbetätigung	237 859
Geschirrkorb aus Edelstahl	220 573
Schneidbrett aus wertigem Kunststoff in weiß	217 611
Schneidbrett aus massiver Buche	218 313

Edelstahl  
Becken



## BLANCODANA 45 EDELSTAHL



Ablaufgarnitur mit Raumsparrohr,  
3 1/2" Korbventil manuell

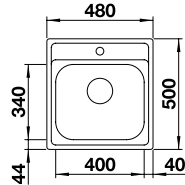

Ausschnitt: 462 x 482 mm  
Beckentiefe: 158 mm  
Außenmaß: 480 x 500 mm  
Mindesteinbauhöhe: 283 mm

○ 1 fixe Bohrung

- 450 mm Unterschrank
- Einbau von oben
- manuell

	Edelstahl Naturfinish	525 322
--	-----------------------	---------

### OPTIONALES ZUBEHÖR

Nachrüstset mit Drehbetätigung	237 859
Schneidbrett aus wertigem Kunststoff in weiß	217 611
Schneidbrett aus massiver Buche	218 313

## TOP EE 4 X 4 EDELSTAHL



Ablaufgarnitur 1 1/2"  
bitte separat bestellen

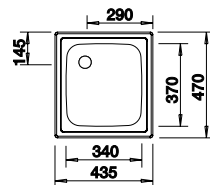

Ausschnitt: 417 x 452 mm  
Beckentiefe 150 mm  
Außenmaß 435 x 470 mm  
Mindesteinbauhöhe: 285 mm

- 450 mm Unterschrank
- Einbau von oben
- manuell

	Edelstahl Naturfinish	501 065
<b>+</b>	<b>Überlaufventil 1 1/2" TOP</b>	222 458

### OPTIONALES ZUBEHÖR

Geschirrkorb aus Edelstahl	514 238
----------------------------	---------



# TOP EE 3 X 4 EDELSTAHL

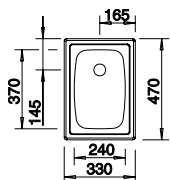

- 300 mm  
Unter-  
schrank
-  Einbau  
von oben
-  manuell

●	Edelstahl Naturfinish	501 067
+	Überlaufventil 1 1/2" TOP	222 458

Ablaufgarnitur 1 1/2"  
**bitte separat bestellen**



Ausschnitt: 312 x 452 mm  
Beckentiefe 150 mm  
Außenmaß 330 x 470 mm  
Mindesteinbauhöhe: 285 mm

Mit Armaturenbank,  
Integriert/Einbau von oben

**Edelstahl  
Becken**



# EDELSTAHL BECKEN

Unterbau

## CLARON 400/400-U EDELSTAHL



Ablaufgarnitur mit Raumsparrohr,  
Ablaufverbindung, 2 x 3 1/2" InFino-Korbventil manuell,  
Befestigungsset,

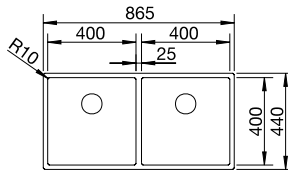

Ausschnitt: 825 x 400 mm  
Beckentiefe: 190/190 mm  
Außenmaß: 865 x 440 mm  
Mindesteinbauhöhe: 325 mm

**900** mm  
Unter-  
schrank

Unterbau

Radius  
10 mm

InFino  
manuell

Nachrüsten auf Ablauf-  
fernbedienung mit  
Nachrüstset InFino +  
Bedienelement (ab S. 209)

● Edelstahl Seidenglanz	521 618
-------------------------	---------

### OPTIONALES ZUBEHÖR

Set TOP-Schienen	235 906
Resteschale Edelstahl	219 649
Klappmatte 460 x 440 mm	238 483
Esche-Compound-Schneidbrett	230 700



## ANDANO 400/400-U EDELSTAHL



Ablaufgarnitur mit Raumsparrohr,  
2 x 3 1/2" InFino-Korbventil manuell,  
Befestigungsset

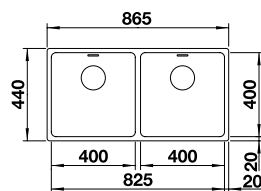

Ausschnitt: 825 x 400 mm  
Beckentiefe: 190 mm  
Außenmaß: 865 x 440 mm  
Mindesteinbauhöhe: 290 mm

**900** mm  
Unter-  
schrank

Unterbau

Radius  
22 mm

InFino  
manuell

Nachrüsten auf Ablauf-  
fernbedienung mit  
Nachrüstset InFino +  
Bedienelement (ab S. 209)

● Edelstahl Seidenglanz	522 987
-------------------------	---------

### OPTIONALES ZUBEHÖR





Set TOP-Schienen	235 906
Multifunktionsschale aus Edelstahl	227 692
Klappmatte 460 x 425 mm	238 482
Schneidbrett aus Bambus	239 449

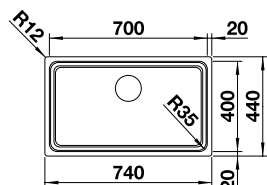

## ETAGON 700-U EDELSTAHL



Ausschnitt: 700 x 400 mm  
 Beckentiefe: 190 mm  
 Außenmaß: 740 x 440 mm  
 Mindesteinbauhöhe: 290 mm

-  800 mm Unter-schrank
-  Unterbau
-  Radius 35 mm/25 mm
-  InFino manuell

Nachrüsten auf Ablauf-fernbedienung mit Nachrüstset InFino + Bedienelement (ab S. 209)

2 ETAGON Schienen aus Edelstahl, Ablaufgarnitur mit Raumsparrohr, 3 1/2" InFino-Korbventil manuell, Befestigungsset



● Edelstahl Seidenglanz	524 270
-------------------------	---------

### OPTIONALES ZUBEHÖR

Wellentropf	230 734
Multifunktionsschale aus Edelstahl	231 396
Klappmatte 460 x 440 mm	238 483
Schneidbrett aus Bambus	239 449



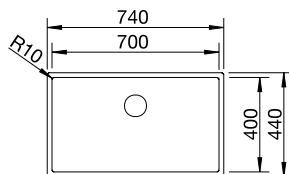

Unterbau

Edelstahl Becken

## CLARON 700-U DURINOX DARK STEEL



Ausschnitt: 700 x 400 mm  
 Beckentiefe: 190 mm  
 Außenmaß: 740 x 440 mm  
 Mindesteinbauhöhe: 325 mm

-  800 mm Unter-schrank
-  Unterbau
-  Radius 10 mm
-  InFino manuell

Ablaufgarnitur mit Raumsparrohr, 3 1/2" InFino-Korbventil in DarkSteel manuell, Befestigungsset



● Edelstahl Durinox Dark Steel	527 835
--------------------------------	---------



reddot winner 2024  
 materials and surfaces design



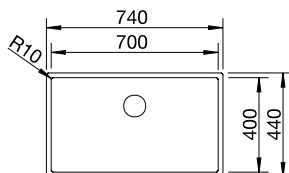

### OPTIONALES ZUBEHÖR

Set TOP-Schienen	235 906
Resteschale Edelstahl	219 649
Klappmatte 460 x 440 mm	238 483
Esche-Compound-Schneidbrett	230 700

## CLARON 700-U DURINOX



Ausschnitt: 700 x 400 mm  
 Beckentiefe: 190 mm  
 Außenmaß: 740 x 440 mm  
 Mindesteinbauhöhe: 325 mm

-  800 mm Unter-schrank
-  Unterbau
-  Radius 10 mm
-  InFino manuell

Nachrüsten auf Ablauf-fernbedienung mit Nachrüstset InFino + Bedienelement (ab S. 209)

Ablaufgarnitur mit Raumsparrohr, 3 1/2" InFino-Korbventil manuell, Befestigungsset



● Edelstahl Durinox	523 387
---------------------	---------

### OPTIONALES ZUBEHÖR

Set TOP-Schienen	235 906
Resteschale Edelstahl	219 649
Klappmatte 460 x 440 mm	238 483
Esche-Compound-Schneidbrett	230 700

## CLARON 700-U EDELSTAHL



Ablaufgarnitur mit Raumsparrohr, 3 1/2" InFino-Korbventil manuell, Befestigungsset

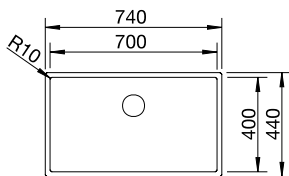

Ausschnitt: 700 x 400 mm  
Beckentiefe: 190 mm  
Außenmaß: 740 x 440 mm  
Mindesteinbauhöhe: 325 mm

800 mm Unterschränk

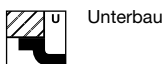

Radius 10 mm



Nachrüsten auf Ablauffernbedienung mit Nachrüstset InFino + Bedienelement (ab S. 209)



● Edelstahl Seidenglanz	521 581
-------------------------	---------

### OPTIONALES ZUBEHÖR

Set TOP-Schienen	235 906
Resteschale Edelstahl	219 649
Klappmatte 460 x 440 mm	238 483
Esche-Compound-Schneidbrett	230 700

## ZEROX 700-U DURINOX DARK STEEL



Ablaufgarnitur mit Raumsparrohr, 3 1/2" InFino-Korbventil manuell, Befestigungsset

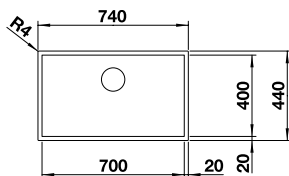

Ausschnitt: 700 x 400 mm  
Beckentiefe: 185 mm  
Außenmaß: 740 x 440 mm  
Mindesteinbauhöhe: 320 mm

800 mm Unterschränk

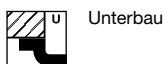

Radius 0 mm



Nachrüsten auf Ablauffernbedienung mit Nachrüstset InFino + Bedienelement (ab S. 209)



● Edelstahl Durinox Dark Steel	526 244
--------------------------------	---------



reddot winner 2024  
materials and surfaces design

### OPTIONALES ZUBEHÖR

Set TOP-Schienen	235 906
Resteschale Edelstahl	219 649
Klappmatte 460 x 440 mm	238 483
Esche-Compound-Schneidbrett	230 700

## ANDANO 500/180-U EDELSTAHL



Ablaufgarnitur mit Raumsparrohr, 2 x 3 1/2" InFino-Korbventil manuell, Befestigungsset

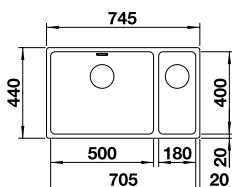

Ausschnitt: 705 x 400 mm  
Beckentiefe: 130/190mm  
Außenmaß: 745 x 440 mm  
Mindesteinbauhöhe: 290 mm

800 mm Unterschränk

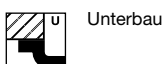

Radius 22 mm



Nachrüsten auf Ablauffernbedienung mit Nachrüstset InFino + Bedienelement (ab S. 209)



	BECKEN LINKS	BECKEN RECHTS
● Edelstahl Seidenglanz	522 991	522 989

### OPTIONALES ZUBEHÖR

Set TOP-Schienen	235 906
Multifunktionsschale aus Edelstahl	227 692
Klappmatte 460 x 425 mm	238 482
Schneidbrett aus Bambus	239 449

### ANDANO 340/340-U EDELSTAHL

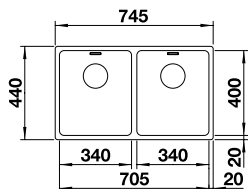

Ausschnitt: 705 x 400 mm  
 Beckentiefe: 190 mm  
 Außenmaß: 745 x 440 mm  
 Mindesteinbauhöhe: 290 mm

- 800 mm Unterschrank
- Unterbau
- Radius 22 mm
- InFino manuell

Nachrüsten auf Ablauffernbedienung mit Nachrüstset Infino + Bedienelement (ab S. 209)

Ablaufgarnitur mit Raumsparrohr, 2 x 3 1/2" InFino-Korbventil manuell, Befestigungsset



	Edelstahl Seidenglanz	522 983
--	-----------------------	---------

OPTIONALES ZUBEHÖR

Set TOP-Schienen	235 906
Multifunktionsschale aus Edelstahl	227 692
Klappmatte 460 x 425 mm	238 482
Schneidbrett aus Bambus	239 449

### ANDANO 700-U EDELSTAHL

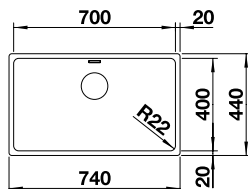

Ausschnitt: 700 x 400 mm  
 Beckentiefe: 190 mm  
 Außenmaß: 740 x 440 mm  
 Mindesteinbauhöhe: 290 mm

- 800 mm Unterschrank
- Unterbau
- Radius 22 mm
- InFino manuell

Nachrüsten auf Ablauffernbedienung mit Nachrüstset Infino + Bedienelement (ab S. 209)

Ablaufgarnitur mit Raumsparrohr, 3 1/2" InFino-Korbventil manuell, Befestigungsset



	Edelstahl Seidenglanz	522 971
--	-----------------------	---------

OPTIONALES ZUBEHÖR

Set TOP-Schienen	235 906
Multifunktionsschale aus Edelstahl	227 692
Klappmatte 460 x 425 mm	238 482
Schneidbrett aus Bambus	239 449

### SOLIS 700-U EDELSTAHL

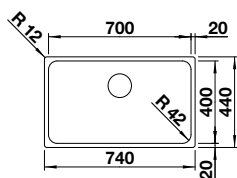

Ausschnitt: 700 x 400 mm  
 Beckentiefe: 185 mm  
 Außenmaß: 740 x 440 mm  
 Mindesteinbauhöhe: 285 mm

- 800 mm Unterschrank
- Unterbau
- Radius 42 mm
- InFino manuell

Nachrüsten auf Ablauffernbedienung mit Nachrüstset Infino + Bedienelement (ab S. 209)

Ablaufgarnitur mit Raumsparrohr, 3 1/2" InFino-Korbventil manuell, Befestigungsset



	Edelstahl Bürstfinish	526 125
--	-----------------------	---------

OPTIONALES ZUBEHÖR

Wellentropf	230 734
Set TOP-Schienen	235 906
Klappmatte 460 x 440 mm	238 483
Schneidbrett aus Bambus	239 449

## ETAGON 500-U EDELSTAHL

Unterbau



2 ETAGON Schienen aus Edelstahl, Ablaufgarnitur mit Raumsparrohr, 3 1/2" InFino-Korbventil manuell, Befestigungsset

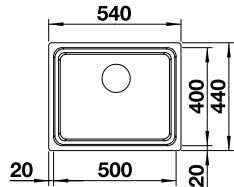

Ausschnitt: 500 x 400 mm  
Beckentiefe: 190 mm  
Außenmaß: 540 x 440 mm  
Mindesteinbauhöhe: 290 mm

**600** mm  
Unter-  
schrank

Unterbau

Radius  
35 mm/  
25 mm

InFino  
manuell

Nachrüsten auf Ablauf-  
fernbedienung mit  
Nachrüstset InFino +  
Bedienelement (ab S. 209)

● Edelstahl Seidenglanz	521 841
-------------------------	---------

Edelstahl  
Becken



### OPTIONALES ZUBEHÖR

Wellentropf	230 734
Multifunktionsschale aus Edelstahl	231 396
Klappmatte 460 x 440 mm	238 483
Schneidbrett aus Bambus	239 449

## CLARON 500-U DURINOX DARK STEEL



Ablaufgarnitur mit Raumsparrohr, 3 1/2" InFino-Korbventil in DarkSteel manuell, Befestigungsset

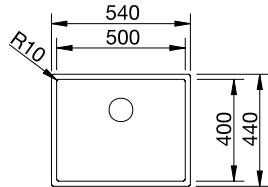

Ausschnitt: 500 x 400 mm  
Beckentiefe: 190 mm  
Außenmaß: 540 x 440 mm  
Mindesteinbauhöhe: 325 mm

**600** mm  
Unter-  
schrank

Unterbau

Radius  
10 mm

InFino  
manuell

Nachrüsten auf Ablauf-  
fernbedienung mit  
Nachrüstset InFino +  
Bedienelement (ab S. 209)

● Edelstahl Durinox Dark Steel	527 834
--------------------------------	---------



reddot winner 2024  
materials and surfaces design



### OPTIONALES ZUBEHÖR

Set TOP-Schienen	235 906
Resteschale Edelstahl	219 649
Klappmatte 460 x 440 mm	238 483
Esche-Compound-Schneidbrett	230 700

## CLARON 500-U DURINOX



Ablaufgarnitur mit Raumsparrohr, 3 1/2" InFino-Korbventil manuell, Befestigungsset

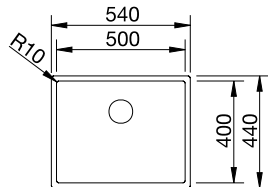

Ausschnitt: 500 x 400 mm  
Beckentiefe: 190 mm  
Außenmaß: 540 x 440 mm  
Mindesteinbauhöhe: 325 mm

**600** mm  
Unter-  
schrank

Unterbau

Radius  
10 mm

InFino  
manuell

Nachrüsten auf Ablauf-  
fernbedienung mit  
Nachrüstset InFino +  
Bedienelement (ab S. 209)

● Edelstahl Durinox	523 386
---------------------	---------



### OPTIONALES ZUBEHÖR

Set TOP-Schienen	235 906
Resteschale Edelstahl	219 649
Klappmatte 460 x 440 mm	238 483
Esche-Compound-Schneidbrett	230 700

### CLARON 340/180-U EDELSTAHL



Ablaufgarnitur mit Raumsparrohr, 2 x 3 1/2" InFino-Korbventil manuell, Befestigungsset

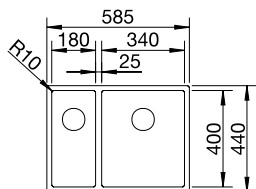

Ausschnitt: 545 x 400 mm  
Beckentiefe: 130/190 mm  
Außenmaß: 585 x 440 mm  
Mindesteinbauhöhe: 325 mm

- 600 mm Unter-schrank
- Unterbau
- Radius 10 mm
- InFino manuell

Nachrüsten auf Ablauf-fernbedienung mit Nachrüstset InFino + Bedienelement (ab S. 209)



	BECKEN LINKS	BECKEN RECHTS
Edelstahl Seidenglanz	521 609	521 610

#### OPTIONALES ZUBEHÖR

Set TOP-Schienen	235 906
Resteschale Edelstahl	219 649
Klappmatte 460 x 440 mm	238 483
Esche-Compound-Schneidbrett	230 700

### CLARON 550-U EDELSTAHL



Ablaufgarnitur mit Raumsparrohr, 3 1/2" InFino-Korbventil manuell, Befestigungsset

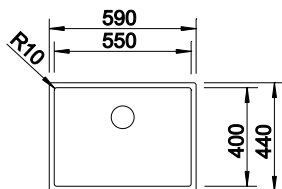

Ausschnitt: 550 x 400 mm  
Beckentiefe: 190 mm  
Außenmaß: 590 x 440 mm  
Mindesteinbauhöhe: 325 mm

- 600 mm Unter-schrank
- Unterbau
- Radius 10 mm
- InFino manuell

Nachrüsten auf Ablauf-fernbedienung mit Nachrüstset InFino + Bedienelement (ab S. 209)



Edelstahl Seidenglanz	521 579
-----------------------	---------

#### OPTIONALES ZUBEHÖR

Set TOP-Schienen	235 906
Resteschale Edelstahl	219 649
Klappmatte 460 x 440 mm	238 483
Esche-Compound-Schneidbrett	230 700

### CLARON 500-U EDELSTAHL



Ablaufgarnitur mit Raumsparrohr, 3 1/2" InFino-Korbventil manuell, Befestigungsset

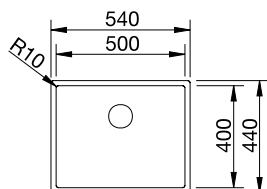

Ausschnitt: 500 x 400 mm  
Beckentiefe: 190 mm  
Außenmaß: 540 x 440 mm  
Mindesteinbauhöhe: 325 mm

- 600 mm Unter-schrank
- Unterbau
- Radius 10 mm
- InFino manuell

Nachrüsten auf Ablauf-fernbedienung mit Nachrüstset InFino + Bedienelement (ab S. 209)



Edelstahl Seidenglanz	521 577
-----------------------	---------

#### OPTIONALES ZUBEHÖR

Set TOP-Schienen	235 906
Resteschale Edelstahl	219 649
Klappmatte 460 x 440 mm	238 483
Esche-Compound-Schneidbrett	230 700

## ZEROX 500-U DURINOX DARK STEEL



Ablaufgarnitur mit Raumsparrohr, 3 1/2" InFino-Korbventil manuell, Befestigungsset

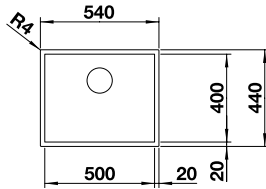

Ausschnitt: 500 x 400 mm  
Beckentiefe: 175 mm  
Außenmaß: 540 x 440 mm  
Mindeststeinbauhöhe: 310 mm

- 600 mm Unter-schrank
- Unterbau
- Radius 0 mm
- InFino manuell

Nachrüsten auf Ablauf-fernbedienung mit Nachrüstset Infino + Bedienelement (ab S. 209)



● Edelstahl Durinox Dark Steel	526 243
--------------------------------	---------



reddot winner 2024  
materials and surfaces design

### OPTIONALES ZUBEHÖR

Set TOP-Schienen	235 906
Resteschale Edelstahl	219 649
Klappmatte 460 x 440 mm	238 483
Esche-Compound-Schneidbrett	230 700

## ANDANO 340/180-U EDELSTAHL



Ablaufgarnitur mit Raumsparrohr, 2 x 3 1/2" InFino-Korbventil manuell, Befestigungsset

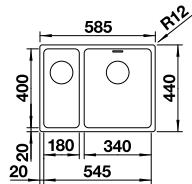

Ausschnitt: 545 x 400 mm  
Beckentiefe: 190/130 mm  
Außenmaß: 585 x 440 mm  
Mindeststeinbauhöhe: 290 mm

- 600 mm Unter-schrank
- Unterbau
- Radius 22 mm
- InFino manuell

Nachrüsten auf Ablauf-fernbedienung mit Nachrüstset Infino + Bedienelement (ab S. 209)



	BECKEN LINKS	BECKEN RECHTS
● Edelstahl Seidenglanz	522 979	522 977

### OPTIONALES ZUBEHÖR

Set TOP-Schienen	235 906
Multifunktionsschale aus Edelstahl	227 692
Klappmatte 460 x 425 mm	238 482
Schneidbrett aus Bambus	239 449

## ANDANO 500-U EDELSTAHL



Ablaufgarnitur mit Raumsparrohr, 3 1/2" InFino-Korbventil manuell, Befestigungsset

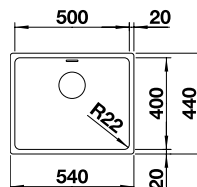

Ausschnitt: 500 x 400 mm  
Beckentiefe: 190 mm  
Außenmaß: 540 x 440 mm  
Mindeststeinbauhöhe: 290 mm

- 600 mm Unter-schrank
- Unterbau
- Radius 22 mm
- InFino manuell

Nachrüsten auf Ablauf-fernbedienung mit Nachrüstset Infino + Bedienelement (ab S. 209)



● Edelstahl Seidenglanz	522 967
-------------------------	---------

### OPTIONALES ZUBEHÖR

Set TOP-Schienen	235 906
Multifunktionsschale aus Edelstahl	227 692
Klappmatte 460 x 425 mm	238 482
Schneidbrett aus Bambus	239 449

### SOLIS 340/180-U EDELSTAHL



Ablaufgarnitur mit Raumsparrohr,  
2 x 3 1/2" InFino-Korbventil manuell,  
Befestigungsset

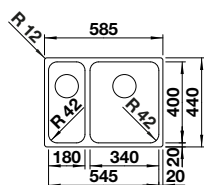

Ausschnitt: 545 x 400 mm  
Beckentiefe: 185/125 mm  
Außenmaß: 585 x 440 mm  
Mindesteinbauhöhe: 285 mm

- 600 mm Unterschrank
- Unterbau
- Radius 42 mm
- InFino manuell

Nachrüsten auf Ablauffernbedienung mit Nachrüstset Infino + Bedienelement (ab S. 209)



	BECKEN LINKS	BECKEN RECHTS
● Edelstahl Bürstfinish	526 129	526 128

#### OPTIONALES ZUBEHÖR

Wellentropf	230 734
Set TOP-Schienen	235 906
Klappmatte 460 x 440 mm	238 483
Schneidbrett aus Bambus	239 449

### SOLIS 500-U EDELSTAHL



Ablaufgarnitur mit Raumsparrohr,  
3 1/2" InFino-Korbventil manuell,  
Befestigungsset

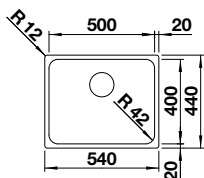

Ausschnitt: 500 x 400 mm  
Beckentiefe: 185 mm  
Außenmaß: 540 x 440 mm  
Mindesteinbauhöhe: 285 mm

- 600 mm Unterschrank
- Unterbau
- Radius 42 mm
- InFino manuell

Nachrüsten auf Ablauffernbedienung mit Nachrüstset Infino + Bedienelement (ab S. 209)



● Edelstahl Bürstfinish	526 122
-------------------------	---------

#### OPTIONALES ZUBEHÖR

Wellentropf	230 734
Set TOP-Schienen	235 906
Klappmatte 460 x 440 mm	238 483
Schneidbrett aus Bambus	239 449

### SUPRA 500-U EDELSTAHL



Ablaufgarnitur mit Raumsparrohr,  
3 1/2" Korbventil manuell,  
Befestigungsset

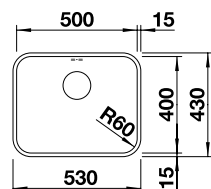

Ausschnitt: 500 x 400 mm  
Beckentiefe: 175 mm  
Außenmaß: 530 x 430 mm  
Mindesteinbauhöhe: 283 mm

- 600 mm Unterschrank
- Unterbau
- Radius 60 mm
- manuell



● Edelstahl Bürstfinish	518 205
-------------------------	---------

#### OPTIONALES ZUBEHÖR

Nachrüstset mit Drehbetätigung	237 859
Set TOP-Schienen	235 906
Klappmatte 460 x 440 mm	238 483
Eck-Schale	235 866

## CLARON 450-U EDELSTAHL



Ablaufgarnitur mit Raumsparrohr, 3 1/2" InFino-Korbventil manuell, Befestigungsset

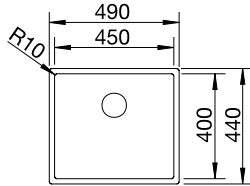

Ausschnitt: 450 x 400 mm  
Beckentiefe: 190 mm  
Außenmaß: 490 x 440 mm  
Mindesteinbauhöhe: 325 mm

500 mm Unterschränk

Unterbau

Radius 10 mm

InFino manuell

Nachrüsten auf Ablauffernbedienung mit Nachrüstset InFino + Bedienelement (ab S. 209)



● Edelstahl Seidenglanz	521 575
-------------------------	---------

### OPTIONALES ZUBEHÖR

Set TOP-Schienen	235 906
Restschale aus Edelstahl	219 649
Klappmatte 460 x 440 mm	238 483
Esche-Compound-Schneidbrett	230 700

## ANDANO 450-U EDELSTAHL



Ablaufgarnitur mit Raumsparrohr, 3 1/2" InFino-Korbventil manuell, Befestigungsset

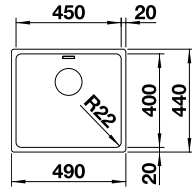

Ausschnitt: 450 x 400 mm  
Beckentiefe: 190 mm  
Außenmaß: 490 x 440 mm  
Mindesteinbauhöhe: 290 mm

500 mm Unterschränk

Unterbau

Radius 22 mm

InFino manuell

Nachrüsten auf Ablauffernbedienung mit Nachrüstset InFino + Bedienelement (ab S. 209)



● Edelstahl Seidenglanz	522 963
-------------------------	---------

### OPTIONALES ZUBEHÖR

Set TOP-Schienen	235 906
Multifunktionsschale aus Edelstahl	227 692
Klappmatte 460 x 425 mm	238 482
Schneidbrett aus Bambus	239 449

## SOLIS 450-U EDELSTAHL



Ablaufgarnitur mit Raumsparrohr, 3 1/2" InFino-Korbventil manuell, Befestigungsset

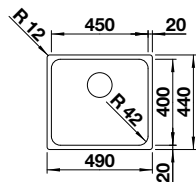

Ausschnitt: 450 x 400 mm  
Beckentiefe: 185 mm  
Außenmaß: 490 x 440 mm  
Mindesteinbauhöhe: 285 mm

500 mm Unterschränk

Unterbau

Radius 42 mm

InFino manuell

Nachrüsten auf Ablauffernbedienung mit Nachrüstset InFino + Bedienelement (ab S. 209)



● Edelstahl Bürstfinish	526 120
-------------------------	---------

### OPTIONALES ZUBEHÖR

Wellentropf	230 734
Set TOP-Schienen	235 906
Klappmatte 460 x 440 mm	238 483
Schneidbrett aus Bambus	239 449

### SUPRA 450-U EDELSTAHL



Ablaufgarnitur mit Raumsparrohr, 3 1/2" Korbventil manuell, Befestigungsset

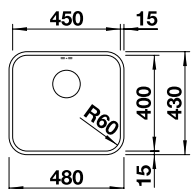

Ausschnitt: 450 x 400 mm  
Beckentiefe: 175 mm  
Außenmaß: 480 x 430 mm  
Mindeststeinbauhöhe: 282 mm

- 500 mm Unterschrank
- Unterbau
- Radius 60 mm
- R60
- manuell

	Edelstahl Bürstfinish	518 203
--	-----------------------	---------

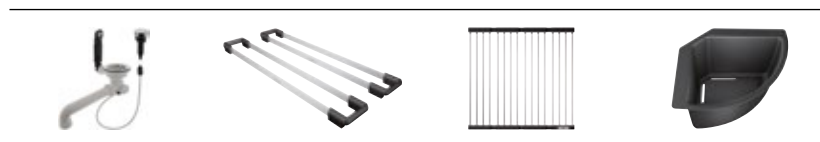

#### OPTIONALES ZUBEHÖR

Nachrüstset mit Drehbetätigung	237 859
Set TOP-Schienen	235 906
Klappmatte 460 x 440 mm	238 483
Eck-Schale	235 866

### CLARON 400-U DURINOX



Ablaufgarnitur mit Raumsparrohr, 3 1/2" InFino-Korbventil manuell, Befestigungsset

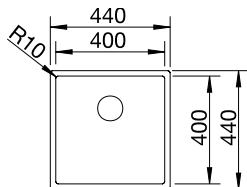

Ausschnitt: 400 x 400 mm  
Beckentiefe: 190 mm  
Außenmaß: 440 x 440 mm  
Mindeststeinbauhöhe: 325 mm

- 450 mm Unterschrank
- Unterbau
- Radius 10 mm
- R10
- InFino manuell

Nachrüsten auf Ablauffernbedienung mit Nachrüstset InFino + Bedienelement (ab S. 209)

	Edelstahl Durinox	523 385
--	-------------------	---------

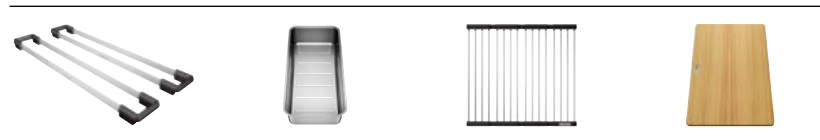

#### OPTIONALES ZUBEHÖR

Set TOP-Schienen	235 906
Resteschale Edelstahl	219 649
Klappmatte 460 x 440 mm	238 483
Esche-Compound-Schneidbrett	230 700

### CLARON 400-U EDELSTAHL



Ablaufgarnitur mit Raumsparrohr, 3 1/2" InFino-Korbventil manuell, Befestigungsset

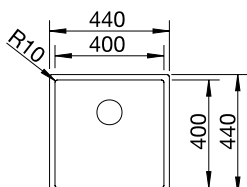

Ausschnitt: 400 x 400 mm  
Beckentiefe: 190 mm  
Außenmaß: 440 x 440 mm  
Mindeststeinbauhöhe: 325 mm

- 450 mm Unterschrank
- Unterbau
- Radius 10 mm
- R10
- InFino manuell

Nachrüsten auf Ablauffernbedienung mit Nachrüstset InFino + Bedienelement (ab S. 209)

	Edelstahl Seidenglanz	521 573
--	-----------------------	---------

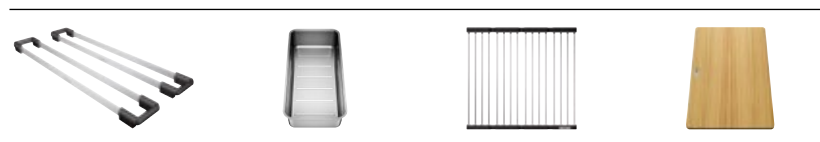

#### OPTIONALES ZUBEHÖR

Set TOP-Schienen	235 906
Resteschale Edelstahl	219 649
Klappmatte 460 x 440 mm	238 483
Esche-Compound-Schneidbrett	230 700

## ANDANO 400-U EDELSTAHL



Ablaufgarnitur mit Raumsparrohr, 3 1/2" InFino-Korbventil manuell, Befestigungsset

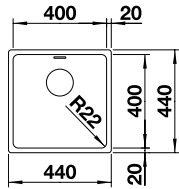

Ausschnitt: 400 x 400 mm  
Beckentiefe: 190 mm  
Außenmaß: 440 x 440 mm  
Mindesteinbauhöhe: 290 mm

450 mm Unterschränk

Unterbau

Radius 22 mm

InFino manuell

Nachrüsten auf Ablauffernbedienung mit Nachrüstset Infino + Bedienelement (ab S. 209)



● Edelstahl Seidenglanz	522 959
-------------------------	---------

### OPTIONALES ZUBEHÖR

Set TOP-Schienen	235 906
Multifunktionsschale aus Edelstahl	227 692
Klappmatte 460 x 425 mm	238 482
Schneidbrett aus Bambus	239 449

## SOLIS 400-U EDELSTAHL



Ablaufgarnitur mit Raumsparrohr, 3 1/2" InFino-Korbventil manuell, Befestigungsset

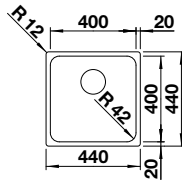

Ausschnitt: 400 x 400 mm  
Beckentiefe: 185 mm  
Außenmaß: 440 x 440 mm  
Mindesteinbauhöhe: 285 mm

450 mm Unterschränk

Unterbau

Radius 42 mm

InFino manuell

Nachrüsten auf Ablauffernbedienung mit Nachrüstset Infino + Bedienelement (ab S. 209)



● Edelstahl Bürstfinish	526 117
-------------------------	---------

### OPTIONALES ZUBEHÖR

Wellentropf	230 734
Set TOP-Schienen	235 906
Klappmatte 460 x 440 mm	238 483
Schneidbrett aus Bambus	239 449

## SUPRA 400-U EDELSTAHL



Ablaufgarnitur mit Raumsparrohr, 3 1/2" Korbventil manuell, Befestigungsset

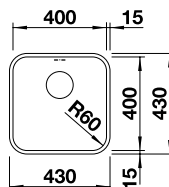

Ausschnitt: 400 x 400 mm  
Beckentiefe: 175 mm  
Außenmaß: 430 x 430 mm  
Mindesteinbauhöhe: 282 mm

450 mm Unterschränk

Unterbau

Radius 60 mm

manuell



● Edelstahl Bürstfinish	518 201
-------------------------	---------

### OPTIONALES ZUBEHÖR

Nachrüstset mit Drehbetätigung	237 859
Set TOP-Schienen	235 906
Klappmatte 460 x 440 mm	238 483
Eck-Schale	235 866





### CLARON 340-U DURINOX

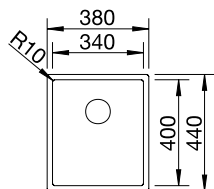

Ablaufgarnitur mit Raumsparrohr, 3 1/2" InFino-Korbventil manuell, Befestigungsset



Ausschnitt: 340 x 400 mm  
Beckentiefe: 190 mm  
Außenmaß: 380 x 440 mm  
Mindesteinbauhöhe: 325 mm

-  400 mm Unterschrank
-  Unterbau
-  Radius 10 mm
-  InFino manuell

Nachrüsten auf Ablauffernbedienung mit Nachrüstset InFino + Bedienelement (ab S. 209)



	Edelstahl Durinox	523 384
--	-------------------	---------

#### OPTIONALES ZUBEHÖR

Set TOP-Schienen	235 906
Resteschale Edelstahl	219 649
Klappmatte 460 x 440 mm	238 483
Esche-Compound-Schneidbrett	230 700





### CLARON 340-U EDELSTAHL

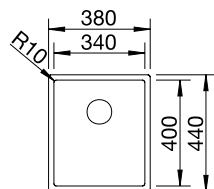

Ablaufgarnitur mit Raumsparrohr, 3 1/2" InFino-Korbventil manuell, Befestigungsset



Ausschnitt: 340 x 400 mm  
Beckentiefe: 190 mm  
Außenmaß: 380 x 440 mm  
Mindesteinbauhöhe: 325 mm

-  400 mm Unterschrank
-  Unterbau
-  Radius 10 mm
-  InFino manuell

Nachrüsten auf Ablauffernbedienung mit Nachrüstset InFino + Bedienelement (ab S. 209)



	Edelstahl Seidenglanz	521 571
--	-----------------------	---------

#### OPTIONALES ZUBEHÖR

Set TOP-Schienen	235 906
Resteschale Edelstahl	219 649
Klappmatte 460 x 440 mm	238 483
Esche-Compound-Schneidbrett	230 700





### ANDANO 340-U EDELSTAHL

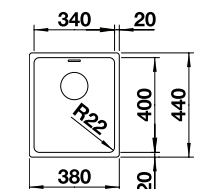

Ablaufgarnitur mit Raumsparrohr, 3 1/2" InFino-Korbventil manuell, Befestigungsset



Ausschnitt: 340 x 400 mm  
Beckentiefe: 190 mm  
Außenmaß: 380 x 440 mm  
Mindesteinbauhöhe: 290 mm

-  400 mm Unterschrank
-  Unterbau
-  Radius 22 mm
-  InFino manuell

Nachrüsten auf Ablauffernbedienung mit Nachrüstset InFino + Bedienelement (ab S. 209)



	Edelstahl Seidenglanz	522 955
--	-----------------------	---------

#### OPTIONALES ZUBEHÖR

Set TOP-Schienen	235 906
Multifunktionsschale aus Edelstahl	227 692
Klappmatte 460 x 425 mm	238 482
Schneidbrett aus Bambus	239 449

## SOLIS 340-U EDELSTAHL



Ablaufgarnitur mit Raumsparrohr, 3 1/2" InFino-Korbventil manuell, Befestigungsset

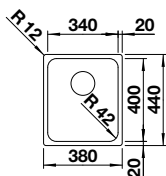

Ausschnitt: 340 x 400 mm  
Beckentiefe: 185 mm  
Außenmaß: 380 x 440 mm  
Mindesteinbauhöhe: 285 mm

400 mm Unterschrank

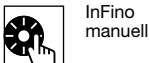
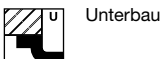

Nachrüsten auf Ablauffernbedienung mit Nachrüstset Infino + Bedienelement (ab S. 209)

● Edelstahl Bürstfinish	526 115
-------------------------	---------

### OPTIONALES ZUBEHÖR

Wellentropf	230 734
Set TOP-Schienen	235 906
Klappmatte 460 x 440 mm	238 483
Schneidbrett aus Bambus	239 449



## SUPRA 340-U EDELSTAHL



Ablaufgarnitur mit Raumsparrohr, 3 1/2" Korbventil manuell, Befestigungsset

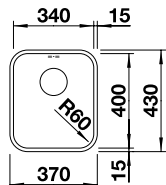

Ausschnitt: 340 x 400 mm  
Beckentiefe: 175 mm  
Außenmaß: 370 x 430 mm  
Mindesteinbauhöhe: 282 mm

400 mm Unterschrank

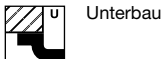

● Edelstahl Bürstfinish	518 199
-------------------------	---------

### OPTIONALES ZUBEHÖR

Nachrüstset mit Drehbetätigung	237 859
Set TOP-Schienen	235 906
Klappmatte 460 x 440 mm	238 483
Eck-Schale	235 866



## CLARON 180-U EDELSTAHL



Ablaufgarnitur mit Raumsparrohr, 3 1/2" InFino-Korbventil manuell, Befestigungsset

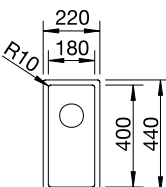

Ausschnitt: 180 x 400 mm  
Beckentiefe: 130 mm  
Außenmaß: 220 x 440 mm  
Mindesteinbauhöhe 265

300 mm Unterschrank

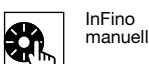
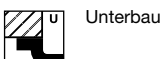

Nachrüsten auf Ablauffernbedienung mit Nachrüstset Infino + Bedienelement (ab S. 209)

● Edelstahl Seidenglanz	521 565
-------------------------	---------

### OPTIONALES ZUBEHÖR

Resteschale Edelstahl	219 649
Klappmatte 460 x 440 mm	238 483







## ANDANO 180-U EDELSTAHL

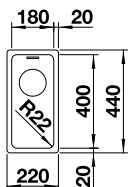

Ablaufgarnitur mit Raumsparrohr,  
3 1/2" InFino-Korbventil manuell,  
Befestigungsset



Ausschnitt: 180 x 400 mm  
Beckentiefe: 130 mm  
Außenmaß: 220 x 440 mm  
Mindesteinbauhöhe: 230 mm

-  300 mm Unter-schrank
-  Unterbau
-  Radius 22 mm
-  R22
-  InFino manuell

Nachrüsten auf Ablauf-fernbedienung mit Nachrüstset InFino + Bedienelement (ab S. 209)



	Edelstahl Seidenglanz	522 952
--	-----------------------	---------

OPTIONALES ZUBEHÖR		
	Multifunktionsschale aus Edelstahl	227 692
	Klappmatte 460 x 425 mm	238 482





## SOLIS 180-U EDELSTAHL

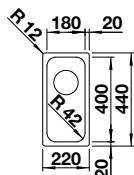

Ablaufgarnitur mit Raumsparrohr,  
3 1/2" InFino-Korbventil manuell,  
Befestigungsset



Ausschnitt: 180 x 400 mm  
Beckentiefe: 125 mm  
Außenmaß: 220 x 440 mm  
Mindesteinbauhöhe: 225 mm

-  300 mm Unter-schrank
-  Unterbau
-  Radius 42 mm
-  R42
-  InFino manuell

Nachrüsten auf Ablauf-fernbedienung mit Nachrüstset InFino + Bedienelement (ab S. 209)



	Edelstahl Bürstfinish	526 113
--	-----------------------	---------

OPTIONALES ZUBEHÖR		
	Klappmatte 460 x 440 mm	238 483



# EDELSTAHL BECKEN

Ohne Armaturenbank  
Flächenbündig  
Integriert / Einbau von Oben

## CLARON 400/400-IF EDELSTAHL



Ablaufgarnitur mit Raumsparrohr,  
Ablaufverbindung, 2 x 3  
½" InFino-Korbventil manuell,  
Befestigungsset

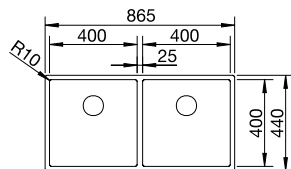

Ausschnittdaten für alle  
Einbauverfahren finden Sie  
in unserem Internet-Download  
Beckentiefe: 190/190 mm  
Außenmaß: 865 x 440 mm  
Mindesteinbauhöhe: 325 mm



900 mm  
Unter-  
schrank



Einbau von  
oben oder  
flächenbündig



InFino  
manuell

Nachrüsten auf Ablauf-  
fernbedienung mit  
Nachrüstset Infino +  
Bedienelement (ab S. 209)

● Edelstahl Seidenglanz	521 617
-------------------------	---------



### OPTIONALES ZUBEHÖR

Set TOP-Schienen	235 906
Resteschale Edelstahl	219 649
Klappmatte 460 x 440 mm	238 483
Esche-Compound-Schneidbrett	230 700

## ANDANO 400/400-IF EDELSTAHL



Ablaufgarnitur mit Raumsparrohr,  
Ablaufverbindung, 2 x 3  
½" InFino-Korbventil manuell,  
Befestigungsset

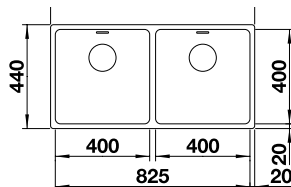

Ausschnittdaten für alle  
Einbauverfahren finden Sie  
in unserem Internet-Download  
Beckentiefe: 190/190 mm  
Außenmaß: 865 x 440 mm  
Mindesteinbauhöhe: 290 mm



900 mm  
Unter-  
schrank



Einbau von  
oben oder  
flächenbündig



InFino  
manuell

Nachrüsten auf Ablauf-  
fernbedienung mit  
Nachrüstset Infino +  
Bedienelement (ab S. 209)

● Edelstahl Seidenglanz	522 985
-------------------------	---------



### OPTIONALES ZUBEHÖR

Set TOP-Schienen	235 906
Multifunktionsschale aus Edelstahl	227 692
Klappmatte 460 x 425 mm	238 482
Schneidbrett aus Bambus	239 449

## ETAGON 700-IF EDELSTAHL

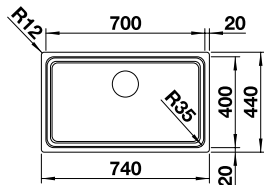

- 800** mm Unterschrank
- Einbau von oben oder flächenbündig
- InFino manuell

2 ETAGON Schienen aus Edelstahl, Ablaufgarnitur mit Raumsparrohr, 3 1/2" InFino-Korbventil manuell, Befestigungsset

Ausschnittdaten für alle Einbauverfahren finden Sie in unserem Internet-Download  
Beckentiefe: 190 mm  
Außenmaß: 740 x 440 mm  
Mindesteinbauhöhe: 290 mm

Nachrüsten auf Ablauffernbedienung mit Nachrüstset InFino + Bedienelement (ab S. 209)

● Edelstahl Seidenglanz	524 272
-------------------------	---------

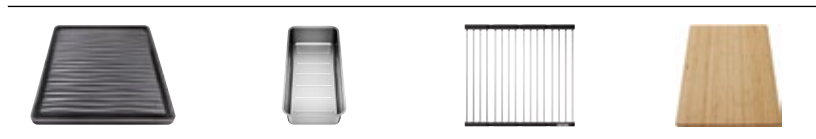

### OPTIONALES ZUBEHÖR

Wellentropf	230 734
Multifunktionsschale aus Edelstahl	231 396
Klappmatte 460 x 440 mm	238 483
Schneidbrett aus Bambus	239 449

## CLARON 700-IF DURINOX DARK STEEL

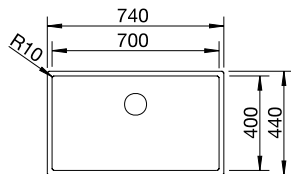

- 800** mm Unterschrank
- Einbau von oben oder flächenbündig
- InFino manuell

Ablaufgarnitur mit Raumsparrohr, 3 1/2" InFino-Korbventil manuell, Befestigungsset

Ausschnittdaten für alle Einbauverfahren finden Sie in unserem Internet-Download  
Beckentiefe: 190 mm  
Außenmaß: 740 x 440 mm  
Mindesteinbauhöhe: 325 mm

Nachrüsten auf Ablauffernbedienung mit Nachrüstset InFino + Bedienelement (ab S. 209)

● Edelstahl Durinox Dark Steel	527 837
--------------------------------	---------



reddot winner 2024  
materials and surfaces design

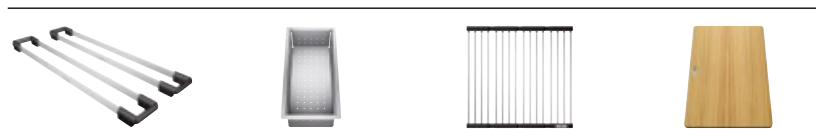

### OPTIONALES ZUBEHÖR

Set TOP-Schienen	235 906
Resteschale Edelstahl	219 649
Klappmatte 460 x 440 mm	238 483
Esche-Compound-Schneidbrett	230 700

## CLARON 700-IF DURINOX

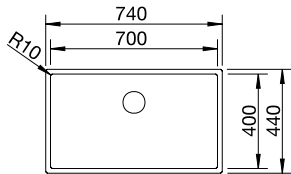

- 800** mm Unterschrank
- Einbau von oben oder flächenbündig
- InFino manuell

Ablaufgarnitur mit Raumsparrohr, 3 1/2" InFino-Korbventil manuell, Befestigungsset

Ausschnittdaten für alle Einbauverfahren finden Sie in unserem Internet-Download  
Beckentiefe: 190 mm  
Außenmaß: 740 x 440 mm  
Mindesteinbauhöhe: 325 mm

Nachrüsten auf Ablauffernbedienung mit Nachrüstset InFino + Bedienelement (ab S. 209)

● Edelstahl Durinox	523 391
---------------------	---------

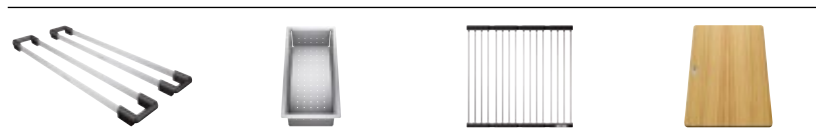

### OPTIONALES ZUBEHÖR

Set TOP-Schienen	235 906
Resteschale Edelstahl	219 649
Klappmatte 460 x 440 mm	238 483
Esche-Compound-Schneidbrett	230 700

## CLARON 700-IF EDELSTAHL



Ablaufgarnitur mit Raumsparrohr,  
3 1/2" InFino-Korbventil manuell,  
Befestigungsset

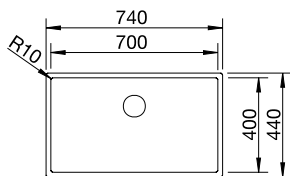

Ausschnittdaten für alle  
Einbauverfahren finden Sie  
in unserem Internet-Download  
Beckentiefe: 190 mm  
Außenmaß: 740 x 440 mm  
Mindesteinbauhöhe: 325 mm

**800** mm  
Unter-  
schrank

Einbau von  
oben oder  
flächenbündig

InFino  
manuell

Nachrüsten auf Ablauf-  
fernbedienung mit  
Nachrüstset InFino +  
Bedienelement (ab S. 209)

● Edelstahl Seidenglanz	521 580
-------------------------	---------



### OPTIONALES ZUBEHÖR

Set TOP-Schienen	235 906
Resteschale Edelstahl	219 649
Klappmatte 460 x 440 mm	238 483
Esche-Compound-Schneidbrett	230 700

## ANDANO 340/340-IF EDELSTAHL



Ablaufgarnitur mit Raumsparrohr,  
2 x 3 1/2" InFino-Korbventil manuell,  
Befestigungsset

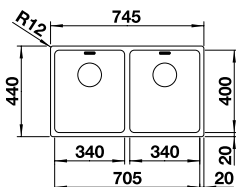

Ausschnittdaten für alle  
Einbauverfahren finden Sie  
in unserem Internet-Download  
Beckentiefe: 190 mm  
Außenmaß: 745 x 440 mm  
Mindesteinbauhöhe: 290 mm

**800** mm  
Unter-  
schrank

Einbau von  
oben oder  
flächenbündig

InFino  
manuell

Nachrüsten auf Ablauf-  
fernbedienung mit  
Nachrüstset InFino +  
Bedienelement (ab S. 209)

● Edelstahl Seidenglanz	522 981
-------------------------	---------

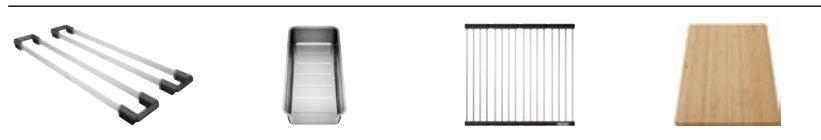

### OPTIONALES ZUBEHÖR

Set TOP-Schienen	235 906
Multifunktionsschale aus Edelstahl	227 692
Klappmatte 460 x 425 mm	238 482
Schneidbrett aus Bambus	239 449

## ANDANO 700-IF EDELSTAHL



Ablaufgarnitur mit Raumsparrohr,  
3 1/2" InFino-Korbventil manuell,  
Befestigungsset

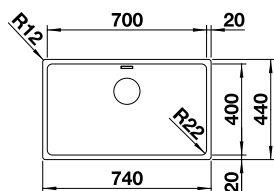

Ausschnittdaten für alle  
Einbauverfahren finden Sie  
in unserem Internet-Download  
Beckentiefe: 190 mm  
Außenmaß: 740 x 440 mm  
Mindesteinbauhöhe: 290 mm

**800** mm  
Unter-  
schrank

Einbau von  
oben oder  
flächenbündig

InFino  
manuell

Nachrüsten auf Ablauf-  
fernbedienung mit  
Nachrüstset InFino +  
Bedienelement (ab S. 209)

● Edelstahl Seidenglanz	522 969
-------------------------	---------

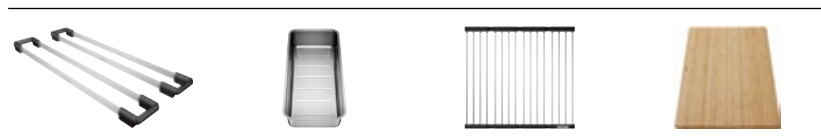

### OPTIONALES ZUBEHÖR

Set TOP-Schienen	235 906
Multifunktionsschale aus Edelstahl	227 692
Klappmatte 460 x 425 mm	238 482
Schneidbrett aus Bambus	239 449

## SOLIS 700-IF EDELSTAHL



Ablaufgarnitur mit Raumsparrohr,  
3 1/2" InFino-Korbventil manuell,  
Befestigungsset

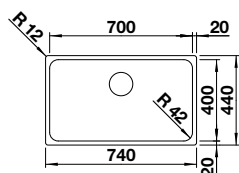

Ausschnittdaten für alle  
Einbauverfahren finden Sie  
in unserem Internet-Download  
Beckentiefe: 185 mm  
Außenmaß: 740 x 440 mm  
Mindesteinbauhöhe: 285 mm

**800** mm  
Unter-  
schrank

Einbau von  
oben oder  
flächenbündig

InFino  
manuell

Nachrüsten auf Ablauf-  
fernbedienung mit  
Nachrüstset InFino +  
Bedienelement (ab S. 209)

● Edelstahl Bürstfinish	526 126
-------------------------	---------

### OPTIONALES ZUBEHÖR

Wellentropf	230 734
Set TOP-Schienen	235 906
Klappmatte 460 x 440 mm	238 483
Schneidbrett aus Bambus	239 449

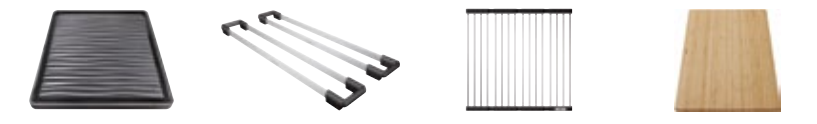

## ETAGON 500-IF EDELSTAHL



2 ETAGON Schienen aus Edelstahl,  
Ablaufgarnitur mit Raumsparrohr,  
3 1/2" InFino-Korbventil manuell,  
Befestigungsset

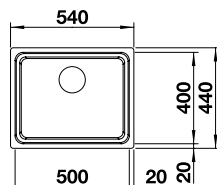

Ausschnittdaten für alle  
Einbauverfahren finden Sie  
in unserem Internet-Download  
Beckentiefe: 190 mm  
Außenmaß: 540 x 440 mm  
Mindesteinbauhöhe: 290 mm

**600** mm  
Unter-  
schrank

Einbau von  
oben oder  
flächenbündig

InFino  
manuell

Nachrüsten auf Ablauf-  
fernbedienung mit  
Nachrüstset InFino +  
Bedienelement (ab S. 209)

● Edelstahl Seidenglanz	521 840
-------------------------	---------

### OPTIONALES ZUBEHÖR

Wellentropf	230 734
Multifunktionsschale aus Edelstahl	231 396
Klappmatte 460 x 440 mm	238 483
Schneidbrett aus Bambus	239 449



## CLARON 500-IF DURINOX DARK STEEL



Ablaufgarnitur mit Raumsparrohr,  
3 1/2" InFino-Korbventil manuell,  
Befestigungsset

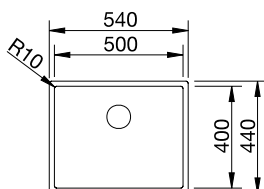

Ausschnittdaten für alle  
Einbauverfahren finden Sie  
in unserem Internet-Download  
Beckentiefe: 190 mm  
Außenmaß: 540 x 440 mm  
Mindesteinbauhöhe: 325 mm

**600** mm  
Unter-  
schrank

Einbau von  
oben oder  
flächenbündig

InFino  
manuell

Nachrüsten auf Ablauf-  
fernbedienung mit  
Nachrüstset InFino +  
Bedienelement (ab S. 209)

● Edelstahl Durinox Dark Steel	527 836
--------------------------------	---------



reddot winner 2024  
materials and surfaces design

### OPTIONALES ZUBEHÖR

Set TOP-Schienen	235 906
Resteschale Edelstahl	219 649
Klappmatte 460 x 440 mm	238 483
Esche-Compound-Schneidbrett	230 700



## CLARON 500-IF DURINOX



Ablaufgarnitur mit Raumsparrohr,  
3 1/2" InFino-Korbventil manuell,  
Befestigungsset

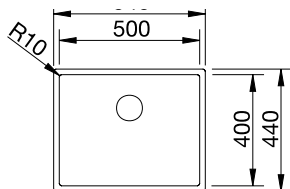

Ausschnittdaten für alle  
Einbauverfahren finden Sie  
in unserem Internet-Download  
Beckentiefe: 190 mm  
Außenmaß: 540 x 440 mm  
Mindesteinbauhöhe: 325 mm

**600** mm  
Unter-  
schrank

Einbau von  
oben oder  
flächenbündig

InFino  
manuell

Nachrüsten auf Ablauf-  
fernbedienung mit  
Nachrüstset InFino +  
Bedienelement (ab S. 209)

● Edelstahl Durinox	523 390
---------------------	---------



### OPTIONALES ZUBEHÖR

Set TOP-Schienen	235 906
Resteschale Edelstahl	219 649
Klappmatte 460 x 440 mm	238 483
Esche-Compound-Schneidbrett	230 700

## CLARON 340/180-IF EDELSTAHL



Ablaufgarnitur mit Raumsparrohr,  
Ablaufverbindung, 2 x 3  
1/2" InFino-Korbventil manuell,  
Befestigungsset

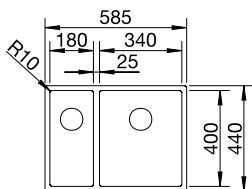

Ausschnittdaten für alle  
Einbauverfahren finden Sie  
in unserem Internet-Download  
Beckentiefe: 130/190 mm  
Außenmaß: 585 x 440 mm  
Mindesteinbauhöhe: 325 mm

**600** mm  
Unter-  
schrank

Einbau von  
oben oder  
flächenbündig

InFino  
manuell

Nachrüsten auf Ablauf-  
fernbedienung mit  
Nachrüstset InFino +  
Bedienelement (ab S. 209)

	BECKEN LINKS	BECKEN RECHTS
● Edelstahl Seidenglanz	521 607	521 608

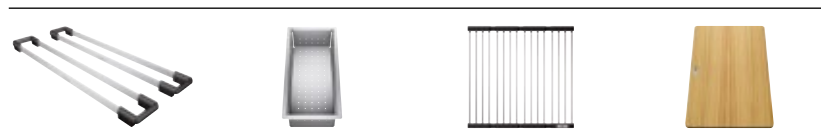

### OPTIONALES ZUBEHÖR

Set TOP-Schienen	235 906
Resteschale Edelstahl	219 649
Klappmatte 460 x 440 mm	238 483
Esche-Compound-Schneidbrett	230 700

## CLARON 550-IF EDELSTAHL



Ablaufgarnitur mit Raumsparrohr,  
3 1/2" InFino-Korbventil manuell,  
Befestigungsset

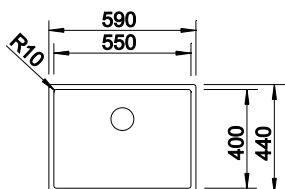

Ausschnittdaten für alle  
Einbauverfahren finden Sie  
in unserem Internet-Download  
Beckentiefe: 190 mm  
Außenmaß: 590 x 440 mm  
Mindesteinbauhöhe: 325 mm

**600** mm  
Unter-  
schrank

Einbau von  
oben oder  
flächenbündig

InFino  
manuell

Nachrüsten auf Ablauf-  
fernbedienung mit  
Nachrüstset InFino +  
Bedienelement (ab S. 209)

● Edelstahl Seidenglanz	521 578
-------------------------	---------

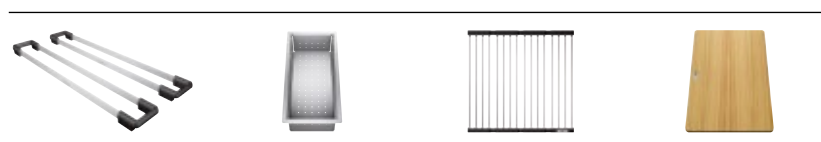

### OPTIONALES ZUBEHÖR

Set TOP-Schienen	235 906
Resteschale Edelstahl	219 649
Klappmatte 460 x 440 mm	238 483
Esche-Compound-Schneidbrett	230 700

### CLARON 500-IF EDELSTAHL



Ablaufgarnitur mit Raumsparrohr,  
3 1/2" InFino-Korbventil manuell,  
Befestigungsset

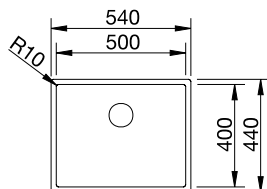

Ausschnittdaten für alle  
Einbauverfahren finden Sie  
in unserem Internet-Download  
Beckentiefe: 190 mm  
Außenmaß: 540 x 440 mm  
Mindesteinbauhöhe: 325 mm

**600** mm  
Unter-  
schrank

Einbau von  
oben oder  
flächenbündig

InFino  
manuell

Nachrüsten auf Ablauf-  
fernbedienung mit  
Nachrüstset InFino +  
Bedienelement (ab S. 209)

● Edelstahl Seidenglanz	521 576
-------------------------	---------

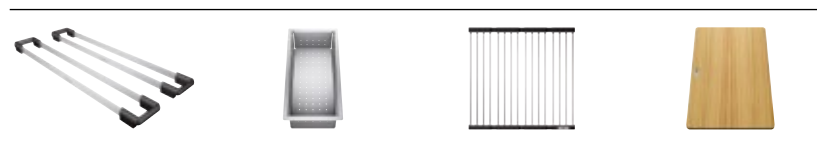

#### OPTIONALES ZUBEHÖR

Set TOP-Schienen	235 906
Resteschale Edelstahl	219 649
Klappmatte 460 x 440 mm	238 483
Esche-Compound-Schneidbrett	230 700

### ANDANO 340/180-IF EDELSTAHL



Ablaufgarnitur mit Raumsparrohr,  
2 x 3 1/2" InFino-Korbventil manuell,  
Befestigungsset

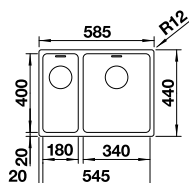

Ausschnittdaten für alle  
Einbauverfahren finden Sie  
in unserem Internet-Download  
Beckentiefe: 130/190 mm  
Außenmaß: 585 x 440 mm  
Mindesteinbauhöhe: 290 mm

**600** mm  
Unter-  
schrank

Einbau von  
oben oder  
flächenbündig

InFino  
manuell

Nachrüsten auf Ablauf-  
fernbedienung mit  
Nachrüstset InFino +  
Bedienelement (ab S. 209)

	BECKEN LINKS	BECKEN RECHTS
● Edelstahl Seidenglanz	522 975	522 973

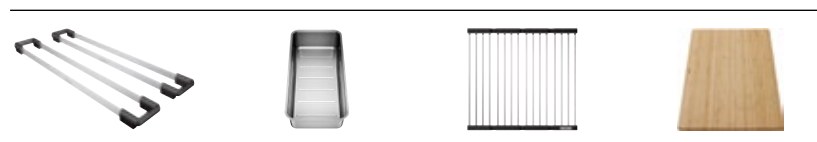

#### OPTIONALES ZUBEHÖR

Set TOP-Schienen	235 906
Multifunktionsschale aus Edelstahl	227 692
Klappmatte 460 x 425 mm	238 482
Schneidbrett aus Bambus	239 449

### ANDANO 500-IF EDELSTAHL



Ablaufgarnitur mit Raumsparrohr,  
3 1/2" InFino-Korbventil manuell,  
Befestigungsset

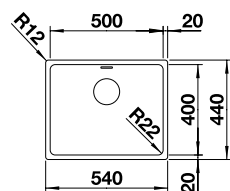

Ausschnittdaten für alle  
Einbauverfahren finden Sie  
in unserem Internet-Download  
Beckentiefe: 190 mm  
Außenmaß: 540 x 440 mm  
Mindesteinbauhöhe: 290 mm

**600** mm  
Unter-  
schrank

Einbau von  
oben oder  
flächenbündig

InFino  
manuell

Nachrüsten auf Ablauf-  
fernbedienung mit  
Nachrüstset InFino +  
Bedienelement (ab S. 209)

● Edelstahl Seidenglanz	522 965
-------------------------	---------



#### OPTIONALES ZUBEHÖR

Set TOP-Schienen	235 906
Multifunktionsschale aus Edelstahl	227 692
Klappmatte 460 x 425 mm	238 482
Schneidbrett aus Bambus	239 449

## SOLIS 340/180-IF EDELSTAHL



Ablaufgarnitur mit Raumsparrohr,  
2 x 3 1/2" InFino-Korbventil manuell,  
Befestigungsset

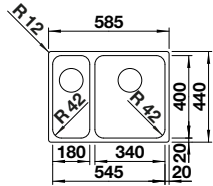

Ausschnittdaten für alle  
Einbauverfahren finden Sie  
in unserem Internet-Download  
Beckentiefe: 125/185 mm  
Außenmaß: 585 x 440 mm  
Mindesteinbauhöhe: 285 mm

600 mm  
Unter-  
schrank

Einbau von  
oben oder  
flächenbündig

InFino  
manuell

Nachrüsten auf Ablauf-  
fernbedienung mit  
Nachrüstset InFino +  
Bedienelement (ab S. 209)

BECKEN  
LINKS

BECKEN  
RECHTS

● Edelstahl Bürstfinish	526 131	526 130
----------------------------	---------	---------

### OPTIONALES ZUBEHÖR

Wellentropf	230 734
Set TOP-Schienen	235 906
Klappmatte 460 x 440 mm	238 483
Schneidbrett aus Bambus	239 449

## SOLIS 500-IF EDELSTAHL



Ablaufgarnitur mit Raumsparrohr,  
3 1/2" InFino-Korbventil manuell,  
Befestigungsset

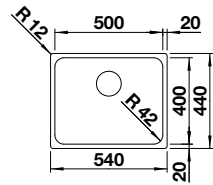

Ausschnittdaten für alle  
Einbauverfahren finden Sie  
in unserem Internet-Download  
Beckentiefe: 185 mm  
Außenmaß: 540 x 440 mm  
Mindesteinbauhöhe: 285 mm

600 mm  
Unter-  
schrank

Einbau von  
oben oder  
flächenbündig

InFino  
manuell

Nachrüsten auf Ablauf-  
fernbedienung mit  
Nachrüstset InFino +  
Bedienelement (ab S. 209)

● Edelstahl Bürstfinish	526 123
-------------------------	---------

### OPTIONALES ZUBEHÖR

Wellentropf	230 734
Set TOP-Schienen	235 906
Klappmatte 460 x 440 mm	238 483
Schneidbrett aus Bambus	239 449

## SUPRA 500-IF R12 EDELSTAHL



Ablaufgarnitur mit Raumsparrohr,  
3 1/2" Korbventil manuell,  
Befestigungsset

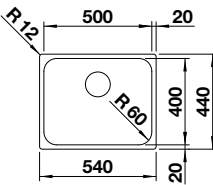

Ausschnittdaten für alle  
Einbauverfahren finden Sie  
in unserem Internet-Download  
Beckentiefe: 175 mm  
Außenmaß: 540 x 440 mm  
Mindesteinbauhöhe: 285 mm

600 mm  
Unter-  
schrank

Einbau von  
oben oder  
flächenbündig

manuell

● Edelstahl Bürstfinish	526 351
-------------------------	---------

### OPTIONALES ZUBEHÖR

Nachrüstset mit Drehbetätigung	237 859
Set TOP-Schienen	235 906
Klappmatte 460 x 440 mm	238 483
Eck-Schale	235 866

### CLARON 450-IF EDELSTAHL



Ablaufgarnitur mit Raumsparrohr,  
3 1/2" InFino-Korbventil manuell,  
Befestigungsset

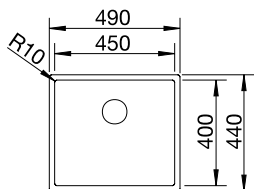

Ausschnittdaten für alle  
Einbauverfahren finden Sie  
in unserem Internet-Download  
Beckentiefe: 190 mm  
Außenmaß: 490 x 440 mm  
Mindesteinbauhöhe: 325 mm

**500** mm  
Unter-  
schrank

Einbau von  
oben oder  
flächenbündig

InFino  
manuell

Nachrüsten auf Ablauf-  
fernbedienung mit  
Nachrüstset InFino +  
Bedienelement (ab S. 209)

● Edelstahl Seidenglanz	521 574
-------------------------	---------



#### OPTIONALES ZUBEHÖR

Set TOP-Schienen	235 906
Resteschale Edelstahl	219 649
Klappmatte 460 x 440 mm	238 483
Esche-Compound-Schneidbrett	230 700

### ANDANO 450-IF EDELSTAHL



Ablaufgarnitur mit Raumsparrohr,  
3 1/2" InFino-Korbventil manuell,  
Befestigungsset

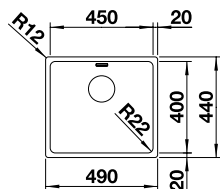

Ausschnittdaten für alle  
Einbauverfahren finden Sie  
in unserem Internet-Download  
Beckentiefe: 190 mm  
Außenmaß: 490 x 440 mm  
Mindesteinbauhöhe: 290 mm

**500** mm  
Unter-  
schrank

Einbau von  
oben oder  
flächenbündig

InFino  
manuell

Nachrüsten auf Ablauf-  
fernbedienung mit  
Nachrüstset InFino +  
Bedienelement (ab S. 209)

● Edelstahl Seidenglanz	522 961
-------------------------	---------



#### OPTIONALES ZUBEHÖR

Set TOP-Schienen	235 906
Multifunktionsschale aus Edelstahl	227 692
Klappmatte 460 x 425 mm	238 482
Schneidbrett aus Bambus	239 449

### SOLIS 450-IF EDELSTAHL



Ablaufgarnitur mit Raumsparrohr,  
3 1/2" InFino-Korbventil manuell,  
Befestigungsset

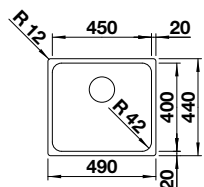

Ausschnittdaten für alle  
Einbauverfahren finden Sie  
in unserem Internet-Download  
Beckentiefe: 185 mm  
Außenmaß: 490 x 440 mm  
Mindesteinbauhöhe: 285 mm

**500** mm  
Unter-  
schrank

Einbau von  
oben oder  
flächenbündig

InFino  
manuell

Nachrüsten auf Ablauf-  
fernbedienung mit  
Nachrüstset InFino +  
Bedienelement (ab S. 209)

● Edelstahl Bürstfinish	526 121
-------------------------	---------

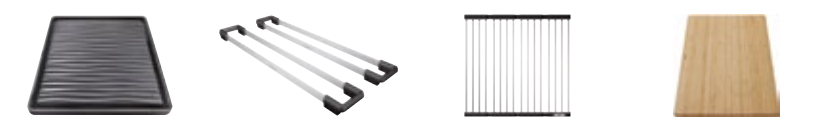

#### OPTIONALES ZUBEHÖR

Wellentropf	230 734
Set TOP-Schienen	235 906
Klappmatte 460 x 440 mm	238 483
Schneidbrett aus Bambus	239 449

## CLARON 400-IF DURINOX



Ablaufgarnitur mit Raumsparrohr,  
3 1/2" InFino-Korbventil manuell,  
Befestigungsset

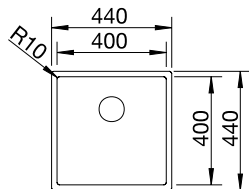

Ausschnittdaten für alle  
Einbauverfahren finden Sie  
in unserem Internet-Download  
Beckentiefe: 190 mm  
Außenmaß: 440 x 440 mm  
Mindesteinbauhöhe: 325 mm

**450** mm  
Unter-  
schrank

Einbau von  
oben oder  
flächenbündig

InFino  
manuell

Nachrüsten auf Ablauf-  
fernbedienung mit  
Nachrüstset Infino +  
Bedienelement (ab S. 209)

● Edelstahl Durinox	523 389
---------------------	---------

### OPTIONALES ZUBEHÖR

Set TOP-Schienen	235 906
Resteschale Edelstahl	219 649
Klappmatte 460 x 440 mm	238 483
Esche-Compound-Schneidbrett	230 700



## CLARON 400-IF EDELSTAHL



Ablaufgarnitur mit Raumsparrohr,  
3 1/2" InFino-Korbventil manuell,  
Befestigungsset

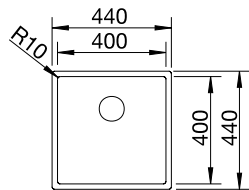

Ausschnittdaten für alle  
Einbauverfahren finden Sie  
in unserem Internet-Download  
Beckentiefe: 190 mm  
Außenmaß: 440 x 440 mm  
Mindesteinbauhöhe: 325 mm

**450** mm  
Unter-  
schrank

Einbau von  
oben oder  
flächenbündig

InFino  
manuell

Nachrüsten auf Ablauf-  
fernbedienung mit  
Nachrüstset Infino +  
Bedienelement (ab S. 209)

● Edelstahl Seidenglanz	521 572
-------------------------	---------

### OPTIONALES ZUBEHÖR

Set TOP-Schienen	235 906
Resteschale Edelstahl	219 649
Klappmatte 460 x 440 mm	238 483
Esche-Compound-Schneidbrett	230 700



## ANDANO 400-IF EDELSTAHL



Ablaufgarnitur mit Raumsparrohr,  
3 1/2" InFino-Korbventil manuell,  
Befestigungsset

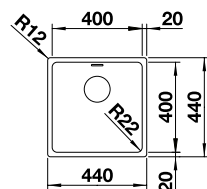

Ausschnittdaten für alle  
Einbauverfahren finden Sie  
in unserem Internet-Download  
Beckentiefe: 190 mm  
Außenmaß: 440 x 440 mm  
Mindesteinbauhöhe: 290 mm

**450** mm  
Unter-  
schrank

Einbau von  
oben oder  
flächenbündig

InFino  
manuell

Nachrüsten auf Ablauf-  
fernbedienung mit  
Nachrüstset Infino +  
Bedienelement (ab S. 209)

● Edelstahl Seidenglanz	522 957
-------------------------	---------

### OPTIONALES ZUBEHÖR

Set TOP-Schienen	235 906
Multifunktionsschale aus Edelstahl	227 692
Klappmatte 460 x 425 mm	238 482
Schneidbrett aus Bambus	239 449



### SOLIS 400-IF EDELSTAHL



Ablaufgarnitur mit Raumsparrohr,  
3 1/2" InFino-Korbventil manuell,  
Befestigungsset

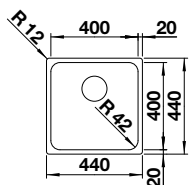

Ausschnittdaten für alle  
Einbauverfahren finden Sie  
in unserem Internet-Download  
Beckentiefe: 185 mm  
Außenmaß: 440 x 440 mm  
Mindesteinbauhöhe: 285 mm

**450** mm  
Unter-  
schrank

Einbau von  
oben oder  
flächenbündig

InFino  
manuell

Nachrüsten auf Ablauf-  
fernbedienung mit  
Nachrüstset InFino +  
Bedienelement (ab S. 209)

● Edelstahl Bürstfinish	526 118
-------------------------	---------

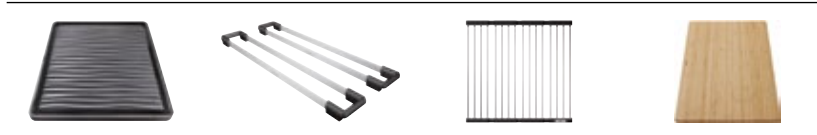

#### OPTIONALES ZUBEHÖR

Wellentropf	230 734
Set TOP-Schienen	235 906
Klappmatte 460 x 440 mm	238 483
Schneidbrett aus Bambus	239 449

### SUPRA 400-IF R12 EDELSTAHL



Ablaufgarnitur mit Raumsparrohr,  
3 1/2" Korbventil manuell,  
Befestigungsset

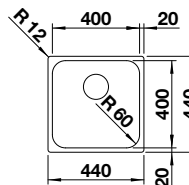

Ausschnittdaten für alle  
Einbauverfahren finden Sie  
in unserem Internet-Download  
Beckentiefe: 175 mm  
Außenmaß: 440 x 440 mm  
Mindesteinbauhöhe: 285 mm

**450** mm  
Unter-  
schrank

Einbau von  
oben oder  
flächenbündig

manuell

● Edelstahl Bürstfinish	526 350
-------------------------	---------

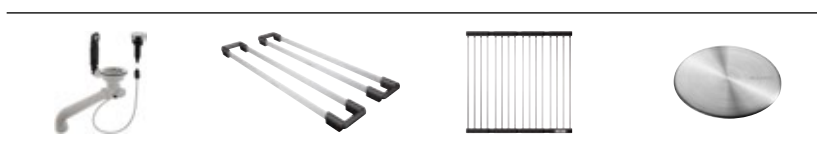

#### OPTIONALES ZUBEHÖR

Nachrüstset mit Drehbetätigung	237 859
Set TOP-Schienen	235 906
Klappmatte 460 x 440 mm	238 483
CapFLow™ Auslaufabdeckung	517 666

### RONDOSOL-IF EDELSTAHL



Ablaufgarnitur mit Raumsparrohr,  
3 1/2" Korbventil manuell

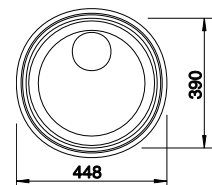

Ausschnittdaten für alle  
Einbauverfahren finden Sie  
in unserem Internet-Download  
Beckentiefe: 165 mm  
Außenmaß: 448 mm  
Mindesteinbauhöhe: 320 mm

**450** mm  
Unter-  
schrank

Einbau von  
oben oder  
flächenbündig

manuell

● Edelstahl Bürstfinish	514 647
-------------------------	---------

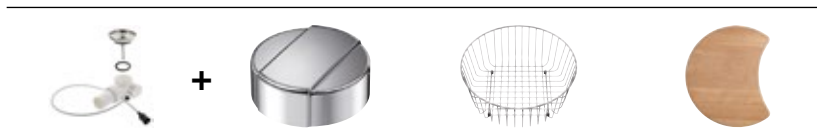

#### OPTIONALES ZUBEHÖR

Nachrüstset ohne Bedienelement	118 979
Drehbetätigung rund	119 293
Geschirrkorb aus Edelstahl	220 574
Schneidbrett aus massiver Buche	218 421

## CLARON 340-IF DURINOX



Ablaufgarnitur mit Raumsparrohr,  
3 1/2" InFino-Korbventil manuell,  
Befestigungsset

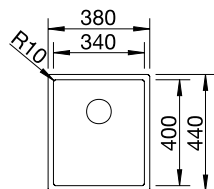

Ausschnittdaten für alle  
Einbauverfahren finden Sie  
in unserem Internet-Download  
Beckentiefe: 190 mm  
Außenmaß: 380 x 440 mm  
Mindesteinbauhöhe: 325 mm

**400** mm  
Unter-  
schrank

Einbau von  
oben oder  
flächenbündig

InFino  
manuell

Nachrüsten auf Ablauf-  
fernbedienung mit  
Nachrüstset InFino +  
Bedienelement (ab S. 209)

● Edelstahl Durinox	523 388
---------------------	---------

### OPTIONALES ZUBEHÖR

Set TOP-Schienen	235 906
Resteschale Edelstahl	219 649
Klappmatte 460 x 440 mm	238 483
Esche-Compound-Schneidbrett	230 700



## CLARON 340-IF EDELSTAHL



Ablaufgarnitur mit Raumsparrohr,  
3 1/2" InFino-Korbventil manuell,  
Befestigungsset

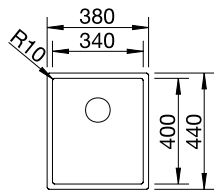

Ausschnittdaten für alle  
Einbauverfahren finden Sie  
in unserem Internet-Download  
Beckentiefe: 190 mm  
Außenmaß: 380 x 440 mm  
Mindesteinbauhöhe: 325 mm

**400** mm  
Unter-  
schrank

Einbau von  
oben oder  
flächenbündig

InFino  
manuell

Nachrüsten auf Ablauf-  
fernbedienung mit  
Nachrüstset InFino +  
Bedienelement (ab S. 209)

● Edelstahl Seidenglanz	521 570
-------------------------	---------

### OPTIONALES ZUBEHÖR

Set TOP-Schienen	235 906
Resteschale Edelstahl	219 649
Klappmatte 460 x 440 mm	238 483
Esche-Compound-Schneidbrett	230 700



## ANDANO 340-IF EDELSTAHL



Ablaufgarnitur mit Raumsparrohr,  
3 1/2" InFino-Korbventil manuell,  
Befestigungsset

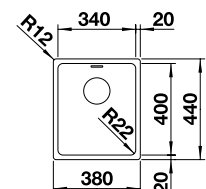

Ausschnittdaten für alle  
Einbauverfahren finden Sie  
in unserem Internet-Download  
Beckentiefe: 190 mm  
Außenmaß: 380 x 440 mm  
Mindesteinbauhöhe: 290 mm

**400** mm  
Unter-  
schrank

Einbau von  
oben oder  
flächenbündig

InFino  
manuell

Nachrüsten auf Ablauf-  
fernbedienung mit  
Nachrüstset InFino +  
Bedienelement (ab S. 209)

● Edelstahl Seidenglanz	522 953
-------------------------	---------

### OPTIONALES ZUBEHÖR

Set TOP-Schienen	235 906
Multifunktionsschale aus Edelstahl	227 692
Klappmatte 460 x 425 mm	238 482
Schneidbrett aus Bambus	239 449



## SOLIS 340-IF EDELSTAHL



Ablaufgarnitur mit Raumsparrohr,  
3 1/2" InFino-Korbventil manuell,  
Befestigungsset

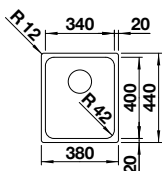

Ausschnittdaten für alle  
Einbauverfahren finden Sie  
in unserem Internet-Download  
Beckentiefe: 185 mm  
Außenmaß: 380 x 440 mm  
Mindesteinbauhöhe: 285 mm

**400** mm  
Unter-  
schrank

Einbau von  
oben oder  
flächenbündig

InFino  
manuell

Nachrüsten auf Ablauf-  
fernbedienung mit  
Nachrüstset Infino +  
Bedienelement (ab S. 209)

● Edelstahl Bürstfinish	526 116
-------------------------	---------

### OPTIONALES ZUBEHÖR

Wellentropf	230 734
Set TOP-Schienen	235 906
Klappmatte 460 x 440 mm	238 483
Schneidbrett aus Bambus	239 449

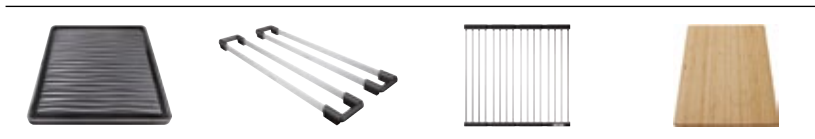

## CLARON 180-IF EDELSTAHL



Ablaufgarnitur mit Raumsparrohr,  
3 1/2" InFino-Korbventil manuell,  
Befestigungsset

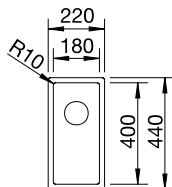

Ausschnittdaten für alle  
Einbauverfahren finden Sie  
in unserem Internet-Download  
Beckentiefe: 130 mm  
Außenmaß: 220 x 440 mm  
Mindesteinbauhöhe: 265 mm

**300** mm  
Unter-  
schrank

Einbau von  
oben oder  
flächenbündig

InFino  
manuell

Nachrüsten auf Ablauf-  
fernbedienung mit  
Nachrüstset Infino +  
Bedienelement (ab S. 209)

● Edelstahl Seidenglanz	521 564
-------------------------	---------

### OPTIONALES ZUBEHÖR

Resteschale Edelstahl	219 649
Klappmatte 460 x 440 mm	238 483



## ANDANO 180-IF EDELSTAHL



Ablaufgarnitur mit Raumsparrohr,  
3 1/2" InFino-Korbventil manuell,  
Befestigungsset

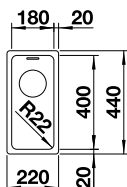

Ausschnittdaten für alle  
Einbauverfahren finden Sie  
in unserem Internet-Download  
Beckentiefe: 130 mm  
Außenmaß: 220 x 440 mm  
Mindesteinbauhöhe: 229 mm

**300** mm  
Unter-  
schrank

Einbau von  
oben oder  
flächenbündig

InFino  
manuell

Nachrüsten auf Ablauf-  
fernbedienung mit  
Nachrüstset Infino +  
Bedienelement (ab S. 209)

● Edelstahl Seidenglanz	522 951
-------------------------	---------

### OPTIONALES ZUBEHÖR

Multifunktionsschale aus Edelstahl	227 692
Klappmatte 460 x 425 mm	238 482



## SOLIS 180-IF EDELSTAHL



Ablaufgarnitur mit Raumsparrohr,  
3 1/2" InFino-Korbventil manuell,  
Befestigungsset

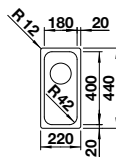

Ausschnittdaten für alle  
Einbauverfahren finden Sie  
in unserem Internet-Download  
Beckentiefe: 125 mm  
Außenmaß: 220 x 440 mm  
Mindesteinbauhöhe: 226 mm

**300**

mm  
Unter-  
schrank



Einbau von  
oben oder  
flächenbündig



InFino  
manuell

Nachrüsten auf Ablauf-  
fernbedienung mit  
Nachrüstset InFino +  
Bedienelement (ab S. 209)

● Edelstahl Bürstfinish	526 114
-------------------------	---------



OPTIONALES ZUBEHÖR	
--------------------	--

Klappmatte 460 x 440 mm	238 483
-------------------------	---------



# BECKEN/ MODULE KERAMIK

Integriert/Einbau von oben

Keramik  
Becken

## ETAGON 6 KERAMIK

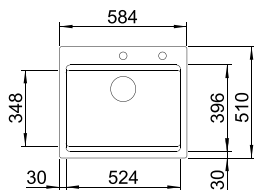

- 600** mm Unterschrank
- Einbau von oben
- InFino mit Ablauffernbedienung

2 ETAGON Schienen aus Edelstahl, Ablaufgarnitur mit Raumsparrohr, 3 1/2" InFino-Korbventil mit **Ablauffernbedienung** (Zugknopf chrom)

Ausschnitt: 562 x 488 mm  
Beckentiefe: 220 mm  
Außenmaß: 584 x 510 mm  
Mindesteinbauhöhe: 334 mm

○ 2 fixe Bohrungen

● schwarz	525 162
● basalt	525 161
● kristallweiß glänzend	525 156
● magnolia glänzend	525 157

### OPTIONALES ZUBEHÖR

Wellentropf	230 734
Multifunktionsschale aus Edelstahl	226 189
Schneidbrett aus massiver Buche	225 362

Alternative Bedienelemente, sowie Ab- u. Überlaufset in schwarz matt, satin gold, satin dark steel und satin platinum **ab Seite 209**



## PALONA 6 KERAMIK

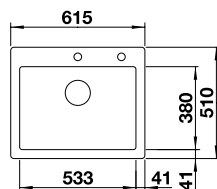

- 600** mm Unterschrank
- Einbau von oben
- InFino mit Ablauffernbedienung

Ablaufgarnitur mit Raumsparrohr, 3 1/2" InFino-Korbventil mit **Ablauffernbedienung** (Zugknopf chrom)

Ausschnitt: 592 x 488 mm  
Beckentiefe: 190 mm  
Außenmaß: 615 x 510 mm  
Mindesteinbauhöhe: 323 mm

○ 2 fixe Bohrungen

● schwarz	524 738
● basalt	524 737
● kristallweiß glänzend	524 731
● magnolia glänzend	524 732

### OPTIONALES ZUBEHÖR

Wellentropf	230 734
Eck-Schale	235 866
Klappmatte 460 x 425 mm	238 482
Schneidbrett aus massiver Buche	225 362

Alternative Bedienelemente, sowie Ab- u. Überlaufset in schwarz matt, satin gold, satin dark steel und satin platinum **ab Seite 209**



## PANOR 60 MODUL/SPÜLSTEIN MIT 2 BOHRUNGEN



Ablaufgarnitur mit Raumsparrohr,  
3 1/2" Korbventil manuell,  
Schürzenhöhe 220 mm

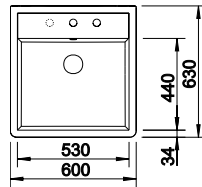

Beckentiefe: 190 mm  
Außenmaß: 600 x 630 mm  
Höhe Spülstein außen 220 mm  
Mindesteinbauhöhe: 326 mm

**600** mm  
Unter-  
schrank

Einbau  
zwischen 2  
Elementen

manuell

● kristallweiß glänzend 514 501

Achtung! Rückseite ist nicht glasiert.

- 1 vorgefräste Bohrung zum Durchschlagen
- 2 fixe Bohrungen, mittig + rechts

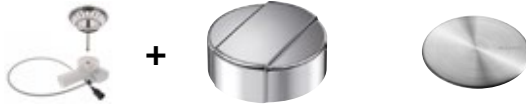

### OPTIONALES ZUBEHÖR

Nachrüstset ohne Bedienelement	118 981
Drehbetätigung rund	119 293
CapFLow™ Auslaufabdeckung	517 666

## PANOR 60 MODUL/SPÜLSTEIN MIT 1 BOHRUNG



Ablaufgarnitur mit Raumsparrohr,  
3 1/2" Korbventil manuell,  
Schürzenhöhe 220 mm

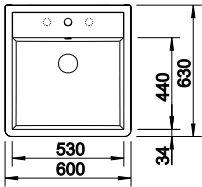

Beckentiefe: 190 mm  
Außenmaß: 600 x 630 mm  
Höhe Spülstein außen 220 mm  
Mindesteinbauhöhe: 326 mm

**600** mm  
Unter-  
schrank

Einbau  
zwischen 2  
Elementen

manuell

● kristallweiß glänzend 514 486

Achtung! Rückseite ist nicht glasiert.

- 2 vorgefräste Bohrungen zum Durchschlagen
- 1 fixe Bohrung, mittig



### OPTIONALES ZUBEHÖR

CapFLow™ Auslaufabdeckung	517 666
---------------------------	---------



PANOR 60



VILLAE 795 EINZELBECKEN



VILLAE 795 DOPPELBECKEN

## VILLAE 795 DOPPELBECKEN



Ablaufgarnitur, 2 x 3 1/2" Korbventil  
manuell

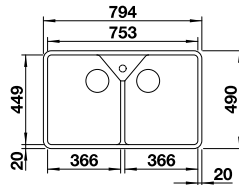

Ausschnitt nach Naturmaß  
Schürzenhöhe: 220 mm  
Beckentiefe: 195 mm  
Außenmaß: 794 x 490 mm  
Mindesteinbauhöhe: 359 mm



● kristallweiß glänzend	525 164
-------------------------	---------



### OPTIONALES ZUBEHÖR

Nachrüstset mit Zugknopf chrom	224 817
CapFlow™ Auslaufabdeckung	517 666
Beckengitter	234 795

## VILLAE 795 EINZELBECKEN



Ablaufgarnitur, 3 1/2" Korbventil  
manuell

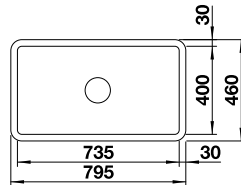

Ausschnitt nach Naturmaß  
Schürzenhöhe: 220 mm  
Beckentiefe: 195 mm  
Außenmaß: 795 x 460 mm  
Mindesteinbauhöhe: 359 mm



● kristallweiß glänzend	525 163
-------------------------	---------



### OPTIONALES ZUBEHÖR

Nachrüstset mit Zugknopf chrom	224 817
CapFlow™ Auslaufabdeckung	517 666
Beckengitter	234 795

## ETAGON 500-U KERAMIK



2 ETAGON Schienen aus Edelstahl,  
Ablaufgarnitur mit Raumsparrohr,  
3 1/2" InFino-Korbventil manuell,  
Befestigungsset

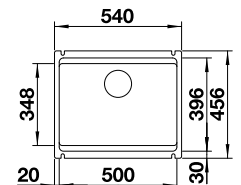

Ausschnitt: 490 x 386 mm  
Beckentiefe: 200 mm  
Außenmaß: 540 x 456 mm  
Mindesteinbauhöhe: 314 mm

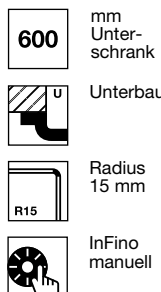

Nachrüsten auf Ablauf-  
fernbedienung mit  
Nachrüstset InFino +  
Bedienelement (ab S. 209)

● schwarz	525 155
● basalt	525 154
● kristallweiß glänzend	525 149
● magnolia glänzend	525 150



### OPTIONALES ZUBEHÖR

Wellentropf	230 734
Multifunktionsschale aus Edelstahl	226 189
Schneidbrett aus massiver Buche	514 544

Alternative Bedienelemente, sowie Ab- u. Überlaufset in schwarz  
matt, satin gold, satin dark steel und satin platinum **ab Seite 209**





## SUBLINE 350/150-U KERAMIK

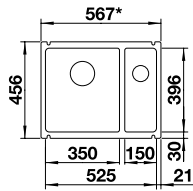

Ablaufgarnitur mit Raumsparrohr, 3 1/2" und 1 1/2" InFino-Korbventil manuell, Befestigungsset, Nebenbecken nicht schließbar







Ausschnitt: 515 x 386 mm  
Beckentiefe: 185/130 mm  
Außenmaß: 567 x 456 mm  
Mindesteinbauhöhe: 314 mm

-  600 mm Unter-schrank
-  Unterbau
-  Radius 15 mm
-  InFino manuell

Nachrüsten auf Ablauf-fernbedienung mit Nachrüstset InFino + Bedienelement (ab S. 209)

### HAUPTBECKEN LINKS

	schwarz	523 747
	basalt	523 746
	kristallweiß glänzend	523 741
	magnolia glänzend	523 742

### OPTIONALES ZUBEHÖR

Beckengitter	234 795
Multifunktionsschale aus Edelstahl	514 542
Schneidbrett aus Sicherheitsglas	227 699
Schneidbrett aus massiver Buche	514 544

Unterbau







## SUBLINE 500-U KERAMIK

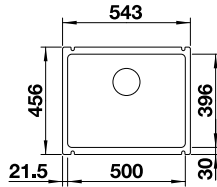





Ablaufgarnitur mit Raumsparrohr, 3 1/2" InFino-Korbventil manuell, Befestigungsset



Ausschnitt: 490 x 386 mm  
Beckentiefe: 185 mm  
Außenmaß: 543 x 456 mm  
Mindesteinbauhöhe: 312 mm

-  600 mm Unter-schrank
-  Unterbau
-  Radius 15 mm
-  InFino manuell

Nachrüsten auf Ablauf-fernbedienung mit Nachrüstset InFino + Bedienelement (ab S. 209)

	schwarz	523 740
	basalt	523 739
	kristallweiß glänzend	523 733
	magnolia glänzend	523 734

### OPTIONALES ZUBEHÖR

Beckengitter	234 795
Multifunktionsschale aus Edelstahl	514 542
Schneidbrett aus Sicherheitsglas	227 699
Schneidbrett aus massiver Buche	514 544





## SUBLINE 375-U KERAMIK

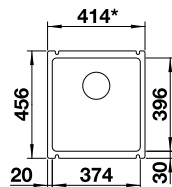





Ablaufgarnitur mit Raumsparrohr, 3 1/2" InFino-Korbventil manuell, Befestigungsset



Ausschnitt: 364 x 386 mm  
Beckentiefe: 185 mm  
Außenmaß: 414 x 456 mm  
Mindesteinbauhöhe: 311 mm

-  450 mm Unter-schrank
-  Unterbau
-  Radius 15 mm
-  InFino manuell

Nachrüsten auf Ablauf-fernbedienung mit Nachrüstset InFino + Bedienelement (ab S. 209)

	schwarz	523 732
	basalt	523 731
	kristallweiß glänzend	523 726
	magnolia glänzend	523 727

### OPTIONALES ZUBEHÖR

Beckengitter	234 795
Multifunktionsschale aus Edelstahl	514 542
Schneidbrett aus Sicherheitsglas	227 699
Schneidbrett aus massiver Buche	514 544





# SILGRANIT SPÜLEN

Integriert / Einbau von oben

Integriert/Einbau von oben

## BLANCODELTA II SILGRANIT



Multifunktionsschale aus Edelstahl, Ablaufgarnitur mit Raumsparrohr, 2 x 3 1/2" InFino-Korbventil **mit Ablauferrbedienung** (Drehbetätigung) für das Hauptbecken

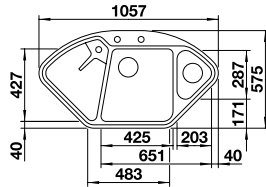

Ausschnitt nach Schablone  
Beckentiefe: 185/130 mm  
Außenmaß: 575 x 1057 mm  
Mindesteinbauhöhe: 300 mm

○ 2 fixe Bohrungen



900 x 900 mm  
Unter-schrank



Einbau von oben



InFino mit Ablauferrbedienung

● schwarz	525 867
● anthrazit	523 656
● felsgrau	523 657
● vulkangrau	527 238
● weiß	523 660
● softweiß	527 055
● tartufo	523 666
● cafe	523 669

Silgranit Spülen

## ZIA 9 E SILGRANIT



Ablaufgarnitur mit Raumsparrohr, 3 1/2" Korbventil **mit Ablauferrbedienung** (Drehbetätigung)

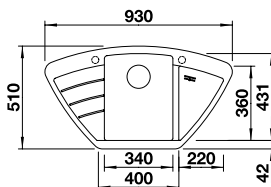

Ausschnitt nach Schablone  
Beckentiefe: 180/27 mm  
Außenmaß: 930 x 510 mm  
Mindesteinbauhöhe: 310 mm

○ 2 vorgefräste Bohrungen zum Durchschlagen



900 x 900 mm  
Unter-schrank



Einbau von oben



mit Ablauferrbedienung

● schwarz	526 030
● anthrazit	514 756
● vulkangrau	527 394
● weiß	514 750
● softweiß	527 211
● cafe	515 073



### OPTIONALES ZUBEHÖR

CapFlow™ Auslaufabdeckung	517 666
Multifunktionskorb aus Edelstahl	223 297

## ZIA 8 S SILGRANIT



Ablaufgarnitur mit Raumsparrohr,  
3 1/2" Korbventil manuell

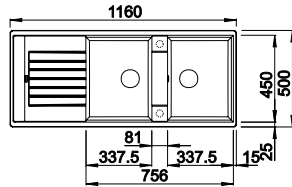

Ausschnitt: 1140 x 480 mm  
Beckentiefe: 190 mm  
Außenmaß: 1160 x 500 mm  
Mindesteinbauhöhe: 330 mm

○ 2 vorgefräste Bohrungen zum Durchschlagen

- 800 mm Unter-schrank
- Einbau von oben
- manuell

### REVERSIBEL

● schwarz	526 027	
● anthrazit	515 605	
● vulkangrau	527 392	
● weiß	515 597	
● softweiß	527 209	
● cafe	515 602	

### OPTIONALES ZUBEHÖR

Nachrüstset mit Drehbetätigung	221 496	
Eck-Schale	235 866	
Schneidbrett aus wertigem Kunststoff in weiß	217 611	
Schneidbrett aus massiver Buche	218 313	



Integriert/Einbau von oben

## AXIA III 6 S SILGRANIT



Esche-Compound-Brückenschneidbrett, Multifunktionsschale aus Edelstahl, Ablaufgarnitur mit Raumsparrohr, 2 x 3 1/2" InFino-Korbventil, **mit Ablauffernbedienung** (Drehbetätigung) für das Hauptbecken

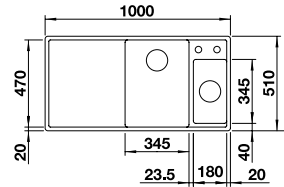

Ausschnitt: 980 x 490 mm  
Beckentiefe: 145/190 mm  
Außenmaß: 1000 x 510 mm  
Mindesteinbauhöhe: 302 mm

○ 2 fixe Bohrungen

- 600 mm Unter-schrank
- Einbau von oben
- InFino mit Ablauffernbedienung

### BECKEN LINKS

### BECKEN RECHTS

● schwarz	525 849	525 851
● anthrazit	524 643	523 462
● felsgrau	524 644	523 463
● vulkangrau	527 227	527 229
● weiß	524 647	523 466
● softweiß	527 044	527 046
● tartufo	524 650	523 469
● cafe	524 652	523 471

inklusive



## AXIA III 6 S SILGRANIT



Glasschneidbrett, Multifunktionsschale aus Edelstahl, Ablaufgarnitur mit Raumsparrohr, 2 x 3 1/2" InFino-Korbventil, **mit Ablauffernbedienung** (Drehbetätigung) für das Hauptbecken

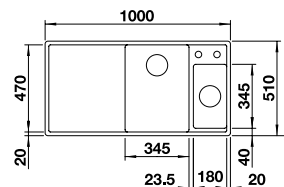

Ausschnitt: 980 x 490 mm  
Beckentiefe: 145/190 mm  
Außenmaß: 1000 x 510 mm  
Mindesteinbauhöhe: 302 mm

○ 2 fixe Bohrungen

- 600 mm Unter-schrank
- Einbau von oben
- InFino mit Ablauffernbedienung

### BECKEN LINKS

### BECKEN RECHTS

● schwarz	525 848	525 850
● anthrazit	524 653	523 472
● felsgrau	524 654	523 473
● vulkangrau	527 226	527 228
● weiß	524 657	523 477
● softweiß	527 043	527 045
● tartufo	524 660	523 480
● cafe	524 662	523 482

inklusive



## AXIA III XL 6 S SILGRANIT



Brückenschneidbrett,  
Ablaufgarnitur mit Raumsparrohr,  
3 1/2" InFino-Korbventil,  
**mit Ablauffernbedienung**  
(Drehbetätigung)

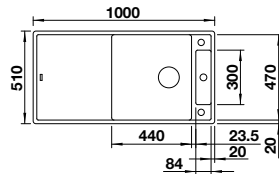

Ausschnitt: 980 x 490 mm  
Beckentiefe: 190/45 mm  
Außenmaß: 1000 x 510 mm  
Mindesteinbauhöhe: 302 mm

○ 2 fixe Bohrungen

600

mm  
Unter-  
schrank



Einbau  
von oben



InFino mit  
Ablauffern-  
bedienung

REVERSIBEL

● schwarz	525 858	
● anthrazit	523 500	
● felsgrau	523 501	
● vulkangrau	527 235	
● weiß	523 504	
● softweiß	527 052	
● tartufo	523 507	
● cafe	523 509	

## AXIA III XL 6 S SILGRANIT



Glasschneidbrett, Ablaufgarnitur  
mit Raumsparrohr,  
3 1/2" InFino-Korbventil,  
**mit Ablauffernbedienung**  
(Drehbetätigung)

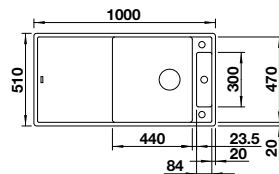

Ausschnitt: 980 x 490 mm  
Beckentiefe: 190/45 mm  
Außenmaß: 1000 x 510 mm  
Mindesteinbauhöhe: 302 mm

○ 2 fixe Bohrungen

600

mm  
Unter-  
schrank



Einbau  
von oben



InFino mit  
Ablauffern-  
bedienung

REVERSIBEL

● schwarz	525 857	
● anthrazit	523 510	
● felsgrau	523 511	
● vulkangrau	527 234	
● weiß	523 514	
● softweiß	527 051	
● tartufo	523 517	
● cafe	523 519	

## ETAGON XL 6 S SILGRANIT

NEU



2 x ETAGON-Schienen aus  
Edelstahl, Ablaufgarnitur mit  
Raumsparrohr, 3 1/2" InFino-  
Korbventil **mit Ablauffern-  
bedienung** (PushControl)

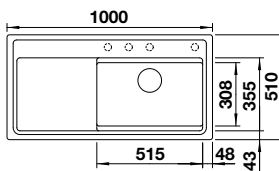

Ausschnitt: 980 x 490 mm  
Beckentiefe: 190 mm  
Außenmaß: 1000 x 510 mm  
Mindesteinbauhöhe: 320 mm

○ 4 vorgefräste Bohrung  
zum Durchschlagen

600

mm  
Unter-  
schrank



Einbau  
von oben



InFino mit  
Ablauffern-  
bedienung

BECKEN  
RECHTS

● schwarz	528 092	
● anthrazit	528 093	
● felsgrau	528 094	
● vulkangrau	528 095	
● weiß	528 096	
● softweiß	528 099	
● tartufo	528 098	
● cafe	528 097	



+ ETAGON XL  
6S Schienen  
inklusive

OPTIONALES ZUBEHÖR

Multifunktionsschale aus Edelstahl	223 077	
Esche-Compound-Schneidbrett	232 791	



## ZENAR XL 6 S SILGRANIT

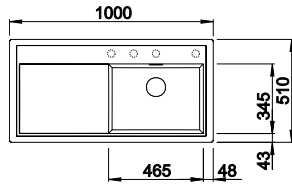

- 600** mm Unterschrank
- Einbau von oben
- InFino mit Ablauffernbedienung

Ablaufgarnitur mit Raumsparrohr, 3 1/2" InFino-Korbventil **mit Ablauffernbedienung** (Drehbetätigung)

Ausschnitt: 980 x 490 mm  
Beckentiefe: 190 mm  
Außenmaß: 1000 x 510 mm  
Mindesteinbauhöhe: 320 mm

4 vorgefräste Bohrungen zum Durchschlagen



BECKEN LINKS      BECKEN RECHTS

● schwarz	526 059	526 062
● anthrazit	523 994	523 964
● felsgrau	523 996	523 965
● vulkangrau	527 370	527 372
● weiß	524 001	523 968
● softweiß	527 187	527 189
● tartufo	524 007	523 971
● cafe	524 011	523 973

### OPTIONALES ZUBEHÖR

Multifunktionsschale aus Edelstahl	223 077
Klappmatte 460 x 440 mm	238 483
Etagon Schienen Keramik	237 362
Esche-Compound Schneidbrett	229 411

Alternative Bedienelemente, sowie Ab- u. Überlaufset in schwarz matt, satin gold, satin dark steel und satin platinum **ab Seite 209**

Integriert/Einbau von oben

## ZENAR XL 6 S COMPACT SILGRANIT

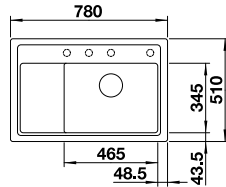

- 600** mm Unterschrank
- Einbau von oben
- InFino mit Ablauffernbedienung

Ablaufgarnitur mit Raumsparrohr, 3 1/2" InFino-Korbventil **mit Ablauffernbedienung** (Drehbetätigung)

Ausschnitt: 760 x 490 mm  
Beckentiefe: 190 mm  
Außenmaß: 780 x 510 mm  
Mindesteinbauhöhe: 301 mm

4 vorgefräste Bohrungen zum Durchschlagen



BECKEN RECHTS

● schwarz	526 052	
● anthrazit	523 774	
● felsgrau	523 775	
● vulkangrau	527 368	
● weiß	523 778	
● softweiß	527 185	
● tartufo	523 782	
● cafe	523 784	

### OPTIONALES ZUBEHÖR

Multifunktionsschale aus Edelstahl	223 077
Klappmatte 460 x 440 mm	238 483
Etagon Schienen Keramik	237 362
Brett Zenar Compact	233 679

Alternative Bedienelemente, sowie Ab- u. Überlaufset in schwarz matt, satin gold, satin dark steel und satin platinum **ab Seite 209**

## COLLECTIS 6 S SILGRANIT

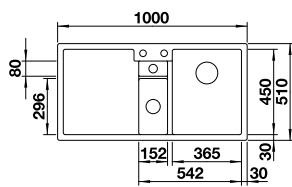

- 600** mm Unterschrank
- Einbau von oben
- InFino mit Ablauffernbedienung

Ablaufgarnitur mit Raumsparrohr, 3 1/2" und 1 1/2" InFino-Korbventil **mit Ablauffernbedienung** (Drehbetätigung) für das Hauptbecken

Ausschnitt: 984 x 494 mm  
Beckentiefe: 190/155 mm  
Außenmaß: 1000 x 510 mm  
Mindesteinbauhöhe: 302 mm

2 fixe Bohrungen



inklusive Biomüllbehälter



BECKEN RECHTS

● schwarz	525 866	
● anthrazit	523 344	
● felsgrau	523 345	
● vulkangrau	527 241	
● weiß	523 348	
● softweiß	527 058	
● tartufo	523 351	
● cafe	523 353	

### OPTIONALES ZUBEHÖR

Holzschneidbrett Ahorn	235 844
------------------------	---------

## ADIRA 6 S SILGRANIT

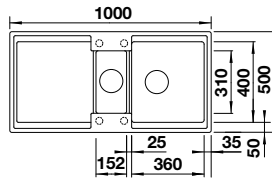

- 600 mm Unterschrank
- Einbau von oben
- InFino mit Ablauffernbedienung

mit ADIRA Klappmatte und Multifunktionsschale mit praktischer Abtropffunktion, Ablaufgarnitur mit Raumsparrohr, 3 1/2" InFino-Korbventil **mit Ablauffernbedienung** (Drehbetätigung)

Ausschnitt: 980 x 480 mm  
Beckentiefe: 200/135 mm  
Außenmaß: 1000 x 500 mm  
Mindesteinbauhöhe: 310 mm

4 vorgefräste Bohrungen zum Durchschlagen



reddot winner 2024

### REVERSIBEL

	schwarz	527 601
	anthrazit	527 602
	felsgrau	527 603
	vulkangrau	527 604
	weiß	527 605
	softweiß	527 606
	tartufo	527 607
	cafe	527 608

### OPTIONALES ZUBEHÖR

Sink Drainer 2-in-1	527 644
Schneidbrett aus wertigem Kunststoff in weiß	217 611
Schneidbrett aus massiver Buche	218 313

Alternative Bedienelemente, sowie Ab- u. Überlaufset in schwarz matt, satin gold, satin dark steel und satin platinum **ab Seite 209**



## ADIRA XL 6 S SILGRANIT

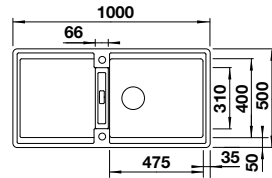

- 600 mm Unterschrank
- Einbau von oben
- InFino mit Ablauffernbedienung

mit ADIRA Klappmatte, Ablaufgarnitur mit Raumsparrohr, 3 1/2" InFino-Korbventil **mit Ablauffernbedienung** (Drehbetätigung)

Ausschnitt: 980 x 480 mm  
Beckentiefe: 200 mm  
Außenmaß: 1000 x 500 mm  
Mindesteinbauhöhe: 310 mm

2 fixe Bohrungen



reddot winner 2024

### REVERSIBEL

	schwarz	527 617
	anthrazit	527 618
	felsgrau	527 619
	vulkangrau	527 620
	weiß	527 621
	softweiß	527 622
	tartufo	527 623
	cafe	527 624

### OPTIONALES ZUBEHÖR

Sink Drainer 2-in-1	527 644
Schneidbrett aus wertigem Kunststoff in weiß	217 611
Schneidbrett aus massiver Buche	218 313

Alternative Bedienelemente, sowie Ab- u. Überlaufset in schwarz matt, satin gold, satin dark steel und satin platinum **ab Seite 209**



## FARON XL 6 S SILGRANIT

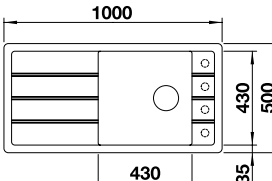

- 600 mm Unterschrank
- Einbau von oben
- InFino manuell

Ablaufgarnitur mit Raumsparrohr, 3 1/2" InFino-Korbventil manuell

Ausschnitt: 980 x 480 mm  
Beckentiefe: 200 mm  
Außenmaß: 1000 x 500 mm  
Mindesteinbauhöhe: 309 mm

4 vorgefräste Bohrungen zum Durchschlagen

Nachrüstset auf Ablauffernbedienung mit Nachrüstset InFino + Bedienelement (ab S. 209)

### REVERSIBEL

	schwarz	525 896
	anthrazit	524 803
	felsgrau	524 804
	vulkangrau	527 265
	weiß	524 807
	softweiß	527 082
	tartufo	524 810
	cafe	524 812

### OPTIONALES ZUBEHÖR

Holzschneidbrett Esche	237 118
------------------------	---------



Integriert/Einbau von oben

Silgranit Spülen

## ELON XL 6 S SILGRANIT



Tropfgitter aus Edelstahl, Ablaufgarnitur mit Raumsparrohr, 3 1/2" InFino-Korbventil mit **Ablauf fernbedienung** (Drehbetätigung)

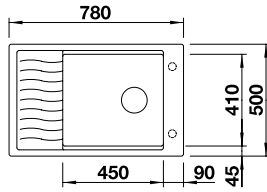

Ausschnitt: 760 x 480 mm  
Beckentiefe: 190 mm  
Außenmaß: 780 x 500 mm  
Mindesteinbauhöhe: 301 mm

- 600 mm Unter-schrank
- Einbau von oben
- InFino mit Ablauf fernbedienung

2 vorgefräste Bohrungen zum Durchschlagen



### REVERSIBEL

● schwarz	525 882
● anthrazit	524 834
● felsgrau	524 835
● vulkangrau	527 253
● weiß	524 838
● softweiß	527 070
● tartufo	524 841
● cafe	524 843

### OPTIONALES ZUBEHÖR

Multifunktionsschale aus Edelstahl	227 689
Schneidbrett aus wertigem Kunststoff in weiß	217 611
Schneidbrett aus massiver Buche	218 313

Integriert/Einbau von oben

## ELON XL 6 S SILGRANIT



Tropfgitter aus Edelstahl, Ablaufgarnitur mit Raumsparrohr, 2 x 3 1/2" InFino Korbventil manuell

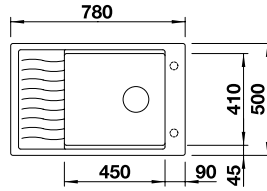

Ausschnitt: 760 x 480 mm  
Beckentiefe: 190 mm  
Außenmaß: 780 x 500 mm  
Mindesteinbauhöhe: 301 mm

- 600 mm Unter-schrank
- Einbau von oben
- InFino manuell

2 vorgefräste Bohrungen zum Durchschlagen



### REVERSIBEL

● schwarz	525 883
● anthrazit	524 844
● felsgrau	524 845
● vulkangrau	527 252
● weiß	524 848
● softweiß	527 069
● tartufo	524 851
● cafe	524 853

### OPTIONALES ZUBEHÖR

Multifunktionsschale aus Edelstahl	227 689
Schneidbrett aus wertigem Kunststoff in weiß	217 611
Schneidbrett aus massiver Buche	218 313

## METRA 6 S SILGRANIT



Multifunktionsschale aus Edelstahl, Ablaufgarnitur mit Raumsparrohr, 2 x 3 1/2" Korbventil mit **Ablauf fernbedienung** (Drehbetätigung) für das Hauptbecken

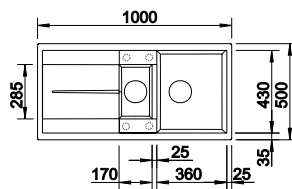

Ausschnitt: 980 x 480 mm  
Beckentiefe: 190/145 mm  
Außenmaß: 1000 x 500 mm  
Mindesteinbauhöhe: 318 mm

- 600 mm Unter-schrank
- Einbau von oben
- mit Ablauf fernbedienung

4 vorgefräste Bohrungen zum Durchschlagen



### REVERSIBEL

● schwarz	525 926
● anthrazit	513 053
● felsgrau	518 877
● vulkangrau	527 299
● weiß	513 046
● softweiß	527 116
● tartufo	517 354
● cafe	515 045

### OPTIONALES ZUBEHÖR

CapFlow™ Auslaufabdeckung	517 666
Eck-Schale	235 866
Schneidbrett aus wertigem Kunststoff in weiß	217 611
Schneidbrett aus massiver Buche	218 313

## METRA XL 6 S SILGRANIT

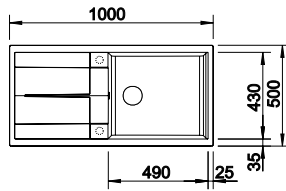

- 600** mm Unterschrank
- Einbau von oben
- mit Ablauferrbedienung

Ablaufgarnitur mit Raumsparrohr, 3 1/2" Korbventil **mit Ablauferrbedienung** (Drehbetätigung)

Ausschnitt: 980 x 480 mm  
Beckentiefe: 190 mm  
Außenmaß: 1000 x 500 mm  
Mindesteinbauhöhe: 320 mm

2 vorgefräste Bohrungen zum Durchschlagen

### REVERSIBEL

● schwarz	525 931
● anthrazit	515 286
● felsgrau	518 881
● vulkangrau	527 306
● weiß	515 280
● softweiß	527 123
● tartufo	517 360
● cafe	515 287

### OPTIONALES ZUBEHÖR

CapFlow™ Auslaufabdeckung	517 666
Eck-Schale	235 866
Schneidbrett aus wertigem Kunststoff in weiß	217 611
Schneidbrett aus massiver Buche	218 313



## METRA 6 S COMPACT SILGRANIT

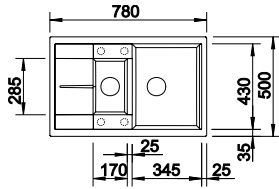

- 600** mm Unterschrank
- Einbau von oben
- mit Ablauferrbedienung

Ablaufgarnitur mit Raumsparrohr, 2 x 3 1/2" Korbventil **mit Ablauferrbedienung** (Drehbetätigung) für das Hauptbecken

Ausschnitt: 760 x 480 mm  
Beckentiefe: 190/145 mm  
Außenmaß: 780 x 500 mm  
Mindesteinbauhöhe: 318 mm

4 vorgefräste Bohrungen zum Durchschlagen

### REVERSIBEL

● schwarz	525 925
● anthrazit	513 473
● felsgrau	518 876
● vulkangrau	527 297
● weiß	513 468
● softweiß	527 114
● tartufo	517 353
● cafe	515 044

### OPTIONALES ZUBEHÖR

Multifunktionsschale aus Edelstahl	217 796
Eck-Schale	235 866
Schneidbrett aus wertigem Kunststoff in weiß	217 611
Schneidbrett aus massiver Buche	218 313



## SONA XL 6 S SILGRANIT

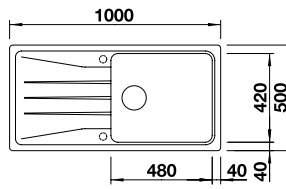

- 600** mm Unterschrank
- Einbau von oben
- manuell

Ablaufgarnitur mit Raumsparrohr, 3 1/2" Korbventil **manuell**

Ausschnitt: 980 x 480 mm  
Beckentiefe: 190 mm  
Außenmaß: 1000 x 500 mm  
Mindesteinbauhöhe: 329 mm

2 vorgefräste Bohrungen zum Durchschlagen

### FARBE

### REVERSIBEL

● schwarz	525 977
● anthrazit	519 689
● felsgrau	519 690
● vulkangrau	527 341
● weiß	519 692
● softweiß	527 158
● tartufo	519 696
● cafe	519 697

### OPTIONALES ZUBEHÖR

Nachrüstset mit Drehbetätigung	217 163
CapFlow™ Auslaufabdeckung	517 666
Schneidbrett aus wertigem Kunststoff in weiß	217 611
Schneidbrett aus massiver Buche	218 313



Integriert/Einbau von oben

Silgranit Spülen

## ZIA 6 S SILGRANIT

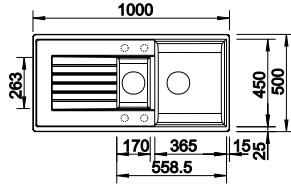

- 600** mm Unterschrank
- Einbau von oben
- mit Ablauferrbedienung

Ablaufgarnitur mit Raumsparrohr, 2 x 3 1/2" Korbventil mit **Ablauferrbedienung** (Drehbetätigung) für das Hauptbecken

Ausschnitt: 980 x 480 mm  
Beckentiefe: 190/140 mm  
Außenmaß: 1000 x 500 mm  
Mindesteinbauhöhe: 330 mm

4 vorgefräste Bohrungen zum Durchschlagen

### REVERSIBEL

● schwarz	526 020
● anthrazit	514 740
● vulkangrau	527 389
● weiß	514 734
● softweiß	527 206
● cafe	515 071

### OPTIONALES ZUBEHÖR

CapFlow™ Auslaufabdeckung	517 666
Resteschale	220 736
Schneidbrett aus wertigem Kunststoff in weiß	217 611
Schneidbrett aus massiver Buche	218 313

Integriert/Einbau von oben



## ZIA XL 6 S SILGRANIT

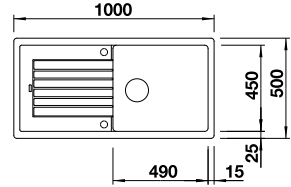

- 600** mm Unterschrank
- Einbau von oben
- mit Ablauferrbedienung

Ablaufgarnitur mit Raumsparrohr, 3 1/2" Korbventil mit **Ablauferrbedienung** (Drehbetätigung)

Ausschnitt: 980 x 480 mm  
Beckentiefe: 190 mm  
Außenmaß: 1000 x 500 mm  
Mindesteinbauhöhe: 320 mm

2 vorgefräste Bohrungen zum Durchschlagen

### REVERSIBEL

● schwarz	526 023
● anthrazit	517 558
● vulkangrau	527 399
● weiß	517 561
● softweiß	527 216
● cafe	517 567

### OPTIONALES ZUBEHÖR

CapFlow™ Auslaufabdeckung	517 666
Eck-Schale	235 866
Schneidbrett aus wertigem Kunststoff in weiß	217 611
Schneidbrett aus massiver Buche	218 313

Silgranit Spülen



## ZIA XL 6 S COMPACT SILGRANIT

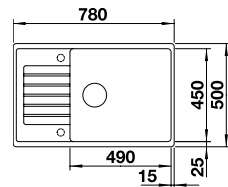

- 600** mm Unterschrank
- Einbau von oben
- mit Ablauferrbedienung

Ablaufgarnitur mit Raumsparrohr, 3 1/2" Korbventil mit **Ablauferrbedienung** (Drehbetätigung)

Ausschnitt: 760 x 480 mm  
Beckentiefe: 190 mm  
Außenmaß: 780 x 500 mm  
Mindesteinbauhöhe: 325 mm

2 vorgefräste Bohrungen zum Durchschlagen

### REVERSIBEL

● schwarz	526 018
● anthrazit	523 263
● vulkangrau	527 396
● weiß	523 267
● softweiß	527 213
● cafe	523 272

### OPTIONALES ZUBEHÖR

CapFlow™ Auslaufabdeckung	517 666
Eck-Schale	235 866
Schneidbrett aus wertigem Kunststoff in weiß	217 611
Schneidbrett aus massiver Buche	218 313



## LEGRA 6 S SILGRANIT



Ablaufgarnitur mit Raumsparrohr,  
2 x 3 1/2" Korbventil manuell

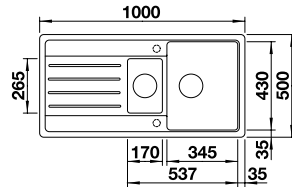

Ausschnitt: 980 x 480 mm  
Beckentiefe: 190/135 mm  
Außenmaß: 1000 x 500 mm  
Mindesteinbauhöhe: 329 mm

2 vorgefräste Bohrungen zum Durchschlagen



### REVERSIBEL

● schwarz	526 086
● anthrazit	522 207
● vulkangrau	527 271
● weiß	522 209
● softweiß	527 088
● cafe	522 212



### OPTIONALES ZUBEHÖR

Nachrüstset mit Drehbetätigung	217 163
Schneidbrett aus Kunststoff, weiß	217 611
Schneidbrett aus massiver Buche	218 313

## LEGRA XL 6 S SILGRANIT



Ablaufgarnitur mit Raumsparrohr,  
2 x 3 1/2" Korbventil manuell

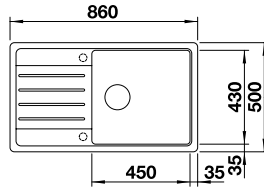

Ausschnitt: 840 x 480 mm  
Beckentiefe: 190 mm  
Außenmaß: 860 x 500 mm  
Mindesteinbauhöhe: 329 mm

2 vorgefräste Bohrungen zum Durchschlagen



### REVERSIBEL

● schwarz	526 087
● anthrazit	523 326
● vulkangrau	527 274
● weiß	523 328
● softweiß	527 091
● cafe	523 331



### OPTIONALES ZUBEHÖR

Nachrüstset mit Drehbetätigung	217 163
Schneidbrett aus Kunststoff, weiß	217 611
Schneidbrett aus massiver Buche	218 313

## FAVUM XL 6 S SILGRANIT



Ablaufgarnitur mit Raumsparrohr,  
3 1/2" Korbventil manuell

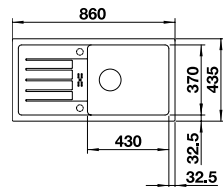

Ausschnitt: 840 x 415 mm  
Beckentiefe: 180 mm  
Außenmaß: 860 x 435 mm  
Mindesteinbauhöhe: 314 mm

2 vorgefräste Bohrungen zum Durchschlagen



### REVERSIBEL

● schwarz	526 082
● anthrazit	524 233
● vulkangrau	527 267
● weiß	524 235
● softweiß	527 084
● cafe	524 238



+



### OPTIONALES ZUBEHÖR

Nachrüstset ohne Bedienelement	118 979
Drehbetätigung rund	119 293
Eck-Schale	235 866
Set ETAGON-Schienen	234 164

Integriert/Einbau von oben

Silgranit Spülen

## AXIA III 5 S SILGRANIT

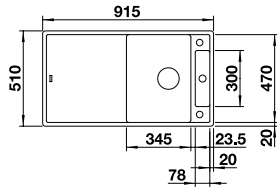

- 500** mm Unterschrank
- Einbau von oben
- InFino mit Abblauferrbedienung

Esche-Compound-Brückenschneidbrett, Ablaufgarnitur mit Raumsparrohr, 3 1/2" InFino-Korbventil **mit Abblauferrbedienung** (Drehbetätigung)

Ausschnitt: 895 x 490 mm  
Beckentiefe: 190/55 mm  
Außenmaß: 915 x 510 mm  
Mindesteinbauhöhe: 302 mm

○ 2 fixe Bohrungen

### REVERSIBEL

● schwarz	525 845
● anthrazit	523 205
● felsgrau	523 206
● vulkangrau	527 223
● weiß	523 209
● softweiß	527 040
● tartufo	523 212
● cafe	523 214

Integriert/Einbau von oben



### OPTIONALES ZUBEHÖR

Multifunktionsschale aus Edelstahl	233 739
------------------------------------	---------

## AXIA III 5 S SILGRANIT

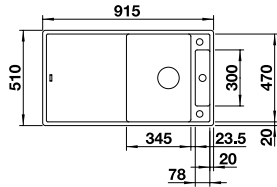

- 500** mm Unterschrank
- Einbau von oben
- InFino mit Abblauferrbedienung

Glasschneidbrett, Ablaufgarnitur mit Raumsparrohr, 3 1/2" InFino-Korbventil **mit Abblauferrbedienung** (Drehbetätigung)

Ausschnitt: 895 x 490 mm  
Beckentiefe: 190/55 mm  
Außenmaß: 915 x 510 mm  
Mindesteinbauhöhe: 302 mm

○ 2 fixe Bohrungen

### REVERSIBEL

● schwarz	525 844
● anthrazit	523 215
● felsgrau	523 216
● vulkangrau	527 222
● weiß	523 219
● softweiß	527 039
● tartufo	523 222
● cafe	523 224

### OPTIONALES ZUBEHÖR

Multifunktionsschale aus Edelstahl	233 739
------------------------------------	---------

Silgranit Spülen



## ZENAR 5 S SILGRANIT

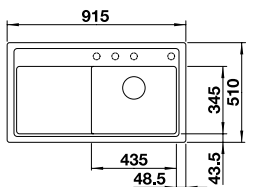

- 500** mm Unterschrank
- Einbau von oben
- InFino mit Abblauferrbedienung

Ablaufgarnitur mit Raumsparrohr, 3 1/2" InFino-Korbventil **mit Abblauferrbedienung** (Drehbetätigung)

Ausschnitt: 895 x 490 mm  
Beckentiefe: 190 mm  
Außenmaß: 915 x 510 mm  
Mindesteinbauhöhe: 320 mm

○ 4 vorgefräste Bohrungen zum Durchschlagen

### BECKEN RECHTS

● schwarz	526 046
● anthrazit	523 934
● felsgrau	523 935
● vulkangrau	527 365
● weiß	523 938
● softweiß	527 182
● tartufo	523 941
● cafe	523 943

### OPTIONALES ZUBEHÖR

Multifunktionsschale aus Edelstahl	223 077
Klappmatte 460 x 440 mm	238 483
ETAGON-Schienen	237 362
Esche-Compound-Schneidbrett	229 421

Alternative Bedienelemente, sowie Ab- u. Überlaufset in schwarz matt, satin gold, satin dark steel und satin platinum **ab Seite 209**



## METRA 5 S SILGRANIT



Ablaufgarnitur mit Raumsparrohr, 3 1/2" Korbventil **mit Ablauffernbedienung** (Drehbetätigung)

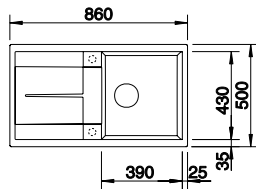

Ausschnitt: 840 x 480 mm  
Beckentiefe: 190 mm  
Außenmaß: 860 x 500 mm  
Mindesteinbauhöhe: 320 mm

2 vorgefräste Bohrungen zum Durchschlagen

- 500 mm Unterschrank
- Einbau von oben
- mit Ablauffernbedienung

### REVERSIBEL

	schwarz	525 918
	anthrazit	513 044
	felsgrau	518 871
	vulkangrau	527 292
	weiß	513 037
	softweiß	527 109
	tartufo	517 348
	cafe	515 041

### OPTIONALES ZUBEHÖR

CapFlow™ Auslaufabdeckung	517 666
Eck-Schale	235 866
Schneidbrett aus Kunststoff, weiß	217 611
Schneidbrett aus massiver Buche	218 313



## SONA 5 S SILGRANIT



Ablaufgarnitur mit Raumsparrohr, 3 1/2" Korbventil **manuell**

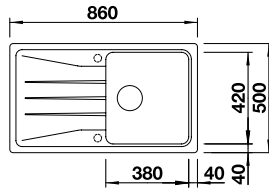

Ausschnitt: 840 x 480 mm  
Beckentiefe: 190 mm  
Außenmaß: 860 x 500 mm  
Mindesteinbauhöhe: 329 mm

2 vorgefräste Bohrungen zum Durchschlagen

- 500 mm Unterschrank
- Einbau von oben
- manuell

### REVERSIBEL

	schwarz	525 972
	anthrazit	519 671
	felsgrau	519 672
	vulkangrau	527 334
	weiß	519 674
	softweiß	527 151
	tartufo	519 678
	cafe	519 679

### OPTIONALES ZUBEHÖR

Nachrüstset mit Drehbetätigung	217 163
CapFlow™ Auslaufabdeckung	517 666
Schneidbrett aus Kunststoff, weiß	217 611
Schneidbrett aus massiver Buche	218 313



## ZIA 5 S SILGRANIT



Ablaufgarnitur mit Raumsparrohr, 3 1/2" Korbventil **mit Ablauffernbedienung** (Drehbetätigung)

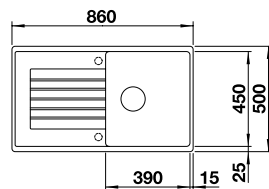

Ausschnitt: 840 x 480 mm  
Beckentiefe: 190 mm  
Außenmaß: 860 x 500 mm  
Mindesteinbauhöhe: 332 mm

2 vorgefräste Bohrungen zum Durchschlagen

- 500 mm Unterschrank
- Einbau von oben
- mit Ablauffernbedienung

### REVERSIBEL

	schwarz	526 015
	anthrazit	520 502
	vulkangrau	527 386
	weiß	520 506
	softweiß	527 203
	cafe	520 510

### OPTIONALES ZUBEHÖR

CapFlow™ Auslaufabdeckung	517 666
Eck-Schale	235 866
Schneidbrett aus Kunststoff, weiß	217 611
Schneidbrett aus massiver Buche	218 313



Integriert/Einbau von oben

Silgranit Spülen

## AXIA III 45 S SILGRANIT



Esche-Compound-Brückenschneidbrett, Ablaufgarnitur mit Raumsparrohr, 3 1/2" InFino-Korbventil **mit Ablauffernbedienung** (Drehbetätigung)

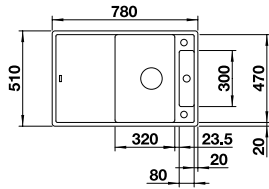

Ausschnitt: 760 x 490 mm  
Beckentiefe: 190/20 mm  
Außenmaß: 780 x 510 mm  
Mindesteinbauhöhe: 302 mm

○ 2 fixe Bohrungen

450 mm Unterschrank

Einbau von oben

InFino mit Ablauffernbedienung

### REVERSIBEL

● schwarz	525 841
● anthrazit	523 173
● felsgrau	523 174
● vulkangrau	527 219
● weiß	523 177
● softweiß	527 036
● tartufo	523 180
● cafe	523 182

Integriert/Einbau von oben

## AXIA III 45 S SILGRANIT



Glasschneidbrett, Ablaufgarnitur mit Raumsparrohr, 3 1/2" InFino-Korbventil **mit Ablauffernbedienung** (Drehbetätigung)

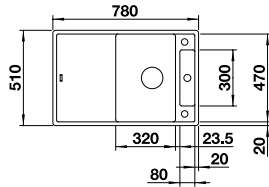

Ausschnitt: 760 x 490 mm  
Beckentiefe: 190/20 mm  
Außenmaß: 780 x 510 mm  
Mindesteinbauhöhe: 302 mm

○ 2 fixe Bohrungen

450 mm Unterschrank

Einbau von oben

InFino mit Ablauffernbedienung

### REVERSIBEL

● schwarz	525 840
● anthrazit	523 183
● felsgrau	523 184
● vulkangrau	527 218
● weiß	523 187
● softweiß	527 035
● tartufo	523 190
● cafe	523 192

Silgranit Spülen

## ZENAR 45 S SILGRANIT



Ablaufgarnitur mit Raumsparrohr, 3 1/2" InFino-Korbventil **mit Ablauffernbedienung** (Drehbetätigung)

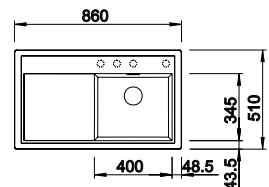

Ausschnitt: 840 x 490 mm  
Beckentiefe: 190 mm  
Außenmaß: 860 x 510 mm  
Mindesteinbauhöhe: 320 mm

○ 4 vorgefräste Bohrungen zum Durchschlagen

450 mm Unterschrank

Einbau von oben

InFino mit Ablauffernbedienung

### BECKEN LINKS

### BECKEN RECHTS

● schwarz	526 034	526 037
● anthrazit	523 850	523 781
● felsgrau	523 851	523 785
● vulkangrau	527 359	527 361
● weiß	523 854	523 788
● softweiß	527 176	527 178
● tartufo	523 859	523 796
● cafe	523 861	523 798

### OPTIONALES ZUBEHÖR

Multifunktionsschale aus Edelstahl	223 077
Klappmatte 460 x 440 mm	238 483
ETAGON-Schienen Keramik	237 362
Esche-Compound-Schneidbrett	229 421



## ADIRA 45 S SILGRANIT



mit ADIRA Klappmatte, Ablaufgarnitur mit Raumsparrohr, 3 1/2" InFino-Korbventil mit **Ablauferrbedienung** (Drehbetätigung)

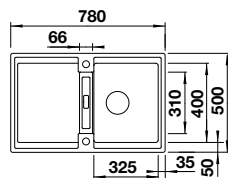

Ausschnitt: 760 x 480 mm  
Beckentiefe: 200 mm  
Außenmaß: 780 x 500 mm  
Mindesteinbauhöhe: 310 mm

○ 2 fixe Bohrungen

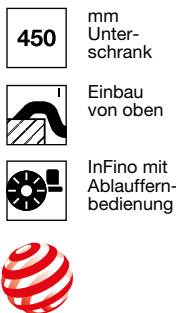

reddot winner 2024

REVERSIBEL

● schwarz	527 585
● anthrazit	527 586
● felsgrau	527 587
● vulkangrau	527 588
● weiß	527 589
● softweiß	527 590
● tartufo	527 591
● cafe	527 592

OPTIONALES ZUBEHÖR

Sink Drainer 2-in-1	527 644
Schneidbrett aus wertigem Kunststoff in weiß	217 611
Schneidbrett aus massiver Buche	218 313
Alternative Bedienelemente, sowie Ab- u. Überlaufset in schwarz matt, satin gold, satin dark steel und satin platinum <b>ab Seite 209</b>	



## ELON 45 S SILGRANIT



Tropfgitter aus Edelstahl, Ablaufgarnitur mit Raumsparrohr, 3 1/2" InFino-Korbventil mit **Ablauferrbedienung** (Drehbetätigung)

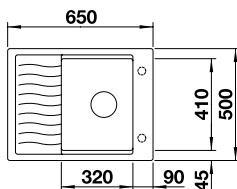

Ausschnitt: 630 x 480 mm  
Beckentiefe: 190 mm  
Außenmaß: 650 x 500 mm  
Mindesteinbauhöhe: 301 mm

○ 2 vorgefräste Bohrungen zum Durchschlagen



REVERSIBEL

● schwarz	525 879
● anthrazit	524 814
● felsgrau	524 815
● vulkangrau	527 251
● weiß	524 818
● softweiß	527 068
● tartufo	524 821
● cafe	524 823

OPTIONALES ZUBEHÖR

Multifunktionsschale aus Edelstahl	227 689
Schneidbrett aus wertigem Kunststoff in weiß	217 611
Schneidbrett aus massiver Buche	218 313



## METRA 45 S SILGRANIT



Ablaufgarnitur mit Raumsparrohr, 3 1/2" Korbventil mit **Ablauferrbedienung** (Drehbetätigung)

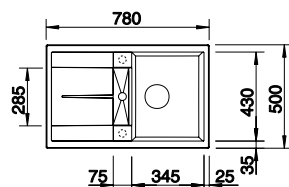

Ausschnitt: 760 x 480 mm  
Beckentiefe: 190 mm  
Außenmaß: 780 x 500 mm  
Mindesteinbauhöhe: 297 mm

○ 2 vorgefräste Bohrungen zum Durchschlagen



REVERSIBEL

● schwarz	525 914
● anthrazit	513 035
● felsgrau	518 868
● vulkangrau	527 288
● weiß	513 028
● softweiß	527 105
● tartufo	517 345
● cafe	515 038

OPTIONALES ZUBEHÖR

CapFlow™ Auslaufabdeckung	517 666
Eck-Schale	235 866
Schneidbrett aus Kunststoff, weiß	217 611
Schneidbrett aus massiver Buche	218 313



Integriert/Einbau von oben

Silgranit Spülen

## METRA 45 S COMPACT SILGRANIT



Ablaufgarnitur mit Raumsparrohr,  
3 1/2" Korbventil **mit  
Ablauffernbedienung**  
(Drehbetätigung)

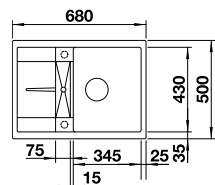

Ausschnitt: 660 x 480 mm  
Beckentiefe: 190 mm  
Außenmaß: 680 x 500 mm  
Mindesteinbauhöhe: 297 mm

2 vorgefräste Bohrungen zum Durchschlagen

450

mm  
Unter-  
schrank



Einbau  
von oben



mit  
Ablauffern-  
bedienung

### REVERSIBEL

● schwarz	525 913
● anthrazit	519 572
● felsgrau	519 573
● vulkangrau	527 285
● weiß	519 576
● softweiß	527 102
● tartufo	519 580
● cafe	519 581

### OPTIONALES ZUBEHÖR

CapFlow™ Auslaufabdeckung	517 666
Eck-Schale	235 866
Schneidbrett aus Kunststoff, weiß	217 611
Schneidbrett aus massiver Buche	218 313



Integriert/Einbau von oben

## SONA 45 S SILGRANIT



Ablaufgarnitur mit Raumsparrohr,  
3 1/2" Korbventil **manuell**

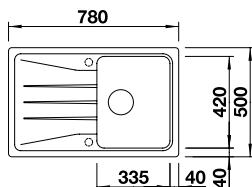

Ausschnitt: 760 x 480 mm  
Beckentiefe: 190 mm  
Außenmaß: 780 x 500 mm  
Mindesteinbauhöhe: 329 mm

2 vorgefräste Bohrungen zum Durchschlagen

450

mm  
Unter-  
schrank



Einbau  
von oben



manuell

### REVERSIBEL

● schwarz	525 970
● anthrazit	519 662
● felsgrau	519 663
● vulkangrau	527 332
● weiß	519 665
● softweiß	527 149
● tartufo	519 669
● cafe	519 670

### OPTIONALES ZUBEHÖR

Nachrüstset mit Drehbetätigung	217 163
CapFlow™ Auslaufabdeckung	517 666
Schneidbrett aus Kunststoff, weiß	217 611
Schneidbrett aus massiver Buche	218 313



## ZIA 45 S SILGRANIT



Ablaufgarnitur mit Raumsparrohr,  
3 1/2" Korbventil **mit  
Ablauffernbedienung**  
(Drehbetätigung)

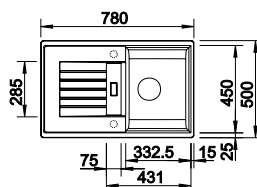

Ausschnitt: 760 x 480 mm  
Beckentiefe: 190 mm  
Außenmaß: 780 x 500 mm  
Mindesteinbauhöhe: 330 mm

2 vorgefräste Bohrungen zum Durchschlagen

450

mm  
Unter-  
schrank



Einbau  
von oben



mit  
Ablauffern-  
bedienung

### REVERSIBEL

● schwarz	526 012
● anthrazit	514 724
● vulkangrau	527 382
● weiß	514 718
● softweiß	527 199
● cafe	515 069

### OPTIONALES ZUBEHÖR

CapFlow™ Auslaufabdeckung	517 666
Eck-Schale	235 866
Schneidbrett aus Kunststoff, weiß	217 611
Schneidbrett aus massiver Buche	218 313



## ZIA 45 S COMPACT SILGRANIT



Ablaufgarnitur mit Raumsparrohr,  
3 1/2" Korbventil **mit  
Ablauffernbedienung**  
(Drehbetätigung)

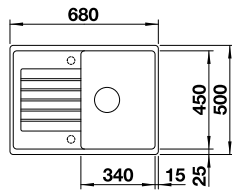

Ausschnitt: 660 x 480 mm  
Beckentiefe: 190 mm  
Außenmaß: 680 x 500 mm  
Mindesteinbauhöhe: 332 mm

2 vorgefräste Bohrungen  
zum Durchschlagen



### REVERSIBEL

● schwarz	526 008
● anthrazit	524 711
● vulkangrau	527 379
● weiß	524 715
● softweiß	527 196
● cafe	524 720

### OPTIONALES ZUBEHÖR

CapFlow™ Auslaufabdeckung	517 666
Eck-Schale	235 866
Schneidbrett aus Kunststoff, weiß	217 611
Schneidbrett aus massiver Buche	218 313



## LEGRA 45 S SILGRANIT



Ablaufgarnitur mit Raumsparrohr,  
3 1/2" Korbventil **manuell**

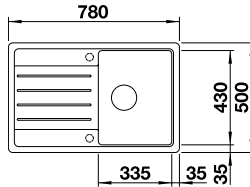

Ausschnitt: 760 x 480 mm  
Beckentiefe: 190 mm  
Außenmaß: 780 x 500 mm  
Mindesteinbauhöhe: 329 mm

2 vorgefräste Bohrungen  
zum Durchschlagen



### REVERSIBEL

● schwarz	526 083
● anthrazit	522 201
● vulkangrau	527 268
● weiß	522 203
● softweiß	527 085
● cafe	522 206

### OPTIONALES ZUBEHÖR

Nachrüstset mit Drehbetätigung	217 163
Schneidbrett aus wertigem Kunststoff in weiß	217 611
Schneidbrett aus massiver Buche	218 313



## FAVUM 45 S SILGRANIT



Ablaufgarnitur mit Raumsparrohr,  
3 1/2" Korbventil **manuell**

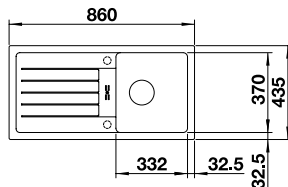

Ausschnitt: 840 x 415 mm  
Beckentiefe: 180 mm  
Außenmaß: 860 x 435 mm  
Mindesteinbauhöhe: 314 mm

2 vorgefräste Bohrungen  
zum Durchschlagen



### REVERSIBEL

● schwarz	526 081
● anthrazit	524 227
● vulkangrau	527 266
● weiß	524 229
● softweiß	527 083
● cafe	524 232

### OPTIONALES ZUBEHÖR

Nachrüstset ohne Bedienelement	118 979
Drehbetätigung rund	119 293
Eck-Schale	235 866
Set ETAGON-Schienen	234 164



Integriert/Einbau von oben

Silgranit Spülen

## ZIA 40 S SILGRANIT



Ablaufgarnitur mit Raumsparrohr,  
3 1/2" Korbventil manuell

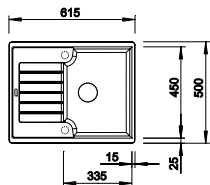

Ausschnitt: 595 x 480 mm  
Beckentiefe: 190 mm  
Außenmaß: 615 x 500 mm  
Mindesteinbauhöhe: 333 mm

2 vorgefräste Bohrungen  
zum Durchschlagen

400

mm  
Unter-  
schrank



Einbau  
von oben



manuell

### REVERSIBEL

● schwarz	526 006
● anthrazit	516 918
● vulkangrau	527 378
● weiß	516 922
● softweiß	527 195
● cafe	516 927

### OPTIONALES ZUBEHÖR

Nachrüstset mit Drehbetätigung	217 163
Eck-Schale	235 866
Schneidbrett aus wertigem Kunststoff in weiß	217 611
Schneidbrett aus massiver Buche	218 313



Integriert/Einbau von oben

Silgranit  
Spülen



# SILGRANIT SPÜLEN

Flächenbündig

## BLANCODELTA II-F SILGRANIT

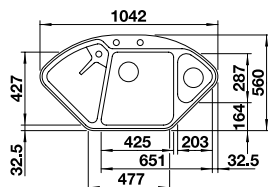

Ausschnittdaten für alle Einbauverfahren finden Sie in unserem Internet-Download  
 Beckentiefe: 185/130 mm  
 Außenmaß: 560 x 1042 mm  
 Mindesteinbauhöhe: 306 mm

Multifunktionsschale aus Edelstahl, Ablaufgarnitur mit Raumsparrohr, 2 x 3 1/2" InFino-Korbventil **mit Ablaufernbedienung** (Drehbetätigung) für das Hauptbecken

○ 2 fixe Bohrungen



900 x 900 mm Unterschränk



Flächenbündig



InFino mit Ablaufernbedienung

### REVERSIBEL

● schwarz	525 868	
● anthrazit	523 670	
● felsgrau	523 671	
● vulkangrau	527 239	
● weiß	523 673	
● softweiß	527 056	
● cafe	523 675	

Flächenbündig

Silgranit Spülen

## AXIA III 6 S-F SILGRANIT

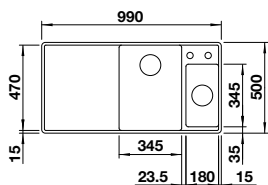
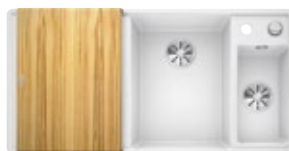

Ausschnittdaten für alle Einbauverfahren finden Sie in unserem Internet-Download  
 Beckentiefe: 190/145 mm  
 Außenmaß: 990 x 500 mm  
 Mindesteinbauhöhe: 307 mm

Esche-Compound-Brückenschneidbrett, Multifunktionsschale aus Edelstahl, Ablaufgarnitur mit Raumsparrohr, 2 x 3 1/2" InFino-Korbventil **mit Ablaufernbedienung** (Drehbetätigung) für das Hauptbecken

○ 2 fixe Bohrungen



600 mm Unterschränk



Flächenbündig



InFino mit Ablaufernbedienung

### BECKEN LINKS

### BECKEN RECHTS

● schwarz	525 853	525 855
● anthrazit	524 663	523 483
● felsgrau	524 664	523 484
● vulkangrau	527 231	527 233
● weiß	524 666	523 486
● softweiß	527 047	527 050
● cafe	524 668	523 488

inklusive



### AXIA III 6 S-F SILGRANIT



Glasschneidbrett, Multifunktionsschale aus Edelstahl, Ablaufgarnitur mit Raumsparrohr, 2 x 3 1/2" InFino-Korbventil **mit Ablaufernbedienung** (Drehbetätigung) für das Hauptbecken

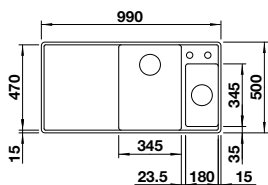

Ausschnittdaten für alle Einbauverfahren finden Sie in unserem Internet-Download  
Beckentiefe: 190/145 mm  
Außenmaß: 990 x 500 mm  
Mindesteinbauhöhe: 307 mm



600 mm Unter-schrank



Flächenbündig



InFino mit Ablaufernbedienung

inklusive

○ 2 fixe Bohrungen



BECKEN LINKS

BECKEN RECHTS

	BECKEN LINKS	BECKEN RECHTS
● schwarz	525 852	525 854
● anthrazit	524 669	523 489
● felsgrau	524 670	523 490
● vulkangrau	527 230	527 232
● weiß	524 672	523 492
● softweiß	527 048	527 049
● cafe	524 674	523 494

Flächenbündig

### AXIA III XL 6 S-F SILGRANIT



Esche-Compound-Brückenschneidbrett, Ablaufgarnitur mit Raumsparrohr, 3 1/2" InFino-Korbventil **mit Ablaufernbedienung** (Drehbetätigung)

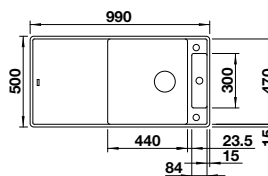

Ausschnittdaten für alle Einbauverfahren finden Sie in unserem Internet-Download  
Beckentiefe: 190/45 mm  
Außenmaß: 990 x 500 mm  
Mindesteinbauhöhe: 307 mm



600 mm Unter-schrank



Flächenbündig



InFino mit Ablaufernbedienung

○ 2 fixe Bohrungen

REVERSIBEL

	REVERSIBEL
● schwarz	525 860
● anthrazit	523 520
● felsgrau	523 521
● vulkangrau	527 237
● weiß	523 523
● softweiß	527 054
● cafe	523 525

Silgranit Spülen

### AXIA III XL 6 S-F SILGRANIT



Glasschneidbrett, Ablaufgarnitur mit Raumsparrohr, 3 1/2" InFino-Korbventil **mit Ablaufernbedienung** (Drehbetätigung)

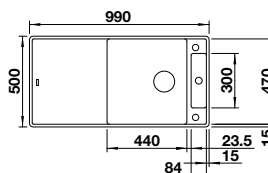

Ausschnittdaten für alle Einbauverfahren finden Sie in unserem Internet-Download  
Beckentiefe: 190/45 mm  
Außenmaß: 990 x 500 mm  
Mindesteinbauhöhe: 307 mm



600 mm Unter-schrank



Flächenbündig



InFino mit Ablaufernbedienung

○ 2 fixe Bohrungen

REVERSIBEL

	REVERSIBEL
● schwarz	525 859
● anthrazit	523 526
● felsgrau	523 527
● vulkangrau	527 236
● weiß	523 529
● softweiß	527 053
● cafe	523 531

## ETAGON XL 6S-F SILGRANIT NEU

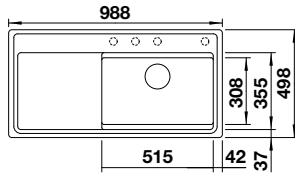

- 600 mm Unterschrank
- Flächenbündig
- InFino mit Ablauferrbedienung

2 x ETAGON-Schiene aus Edelstahl, Ablaufgarnitur mit Raumsparrohr, 3 1/2" InFino-Korbventil **mit Ablauferrbedienung** (PushControl)

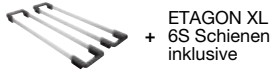

Ausschnittdaten für alle Einbauverfahren finden Sie in unserem Internet-Download  
 Beckentiefe: 190 mm  
 Außenmaß: 988 x 498 mm  
 Mindesteinbauhöhe: 326 mm

4 vorgefräste Bohrungen zum Durchschlagen

	BECKEN RECHTS
schwarz	528 100
anthrazit	528 101
felsgrau	528 102
vulkangrau	528 103
weiß	528 104
softweiß	528 107
tartufo	528 106
cafe	528 105

### OPTIONALES ZUBEHÖR

Multifunktionsschale aus Edelstahl	223 077
Esche-Compound-Brett	232 791

Alternative Bedienelemente, sowie Ab- u. Überlaufset in schwarz matt, satin gold, satin dark steel und satin platinum **ab Seite 209**



## ZENAR XL 6 S-F SILGRANIT

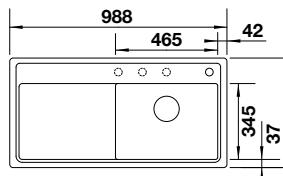

- 600 mm Unterschrank
- Flächenbündig
- InFino mit Ablauferrbedienung

Ablaufgarnitur mit Raumsparrohr, 3 1/2" InFino-Korbventil **mit Ablauferrbedienung** (Drehbetätigung)

Ausschnittdaten für alle Einbauverfahren finden Sie in unserem Internet-Download  
 Beckentiefe: 190 mm  
 Außenmaß: 988 x 498 mm  
 Mindesteinbauhöhe: 326 mm

4 vorgefräste Bohrungen zum Durchschlagen

	BECKEN LINKS	BECKEN RECHTS
schwarz	526 065	526 068
anthrazit	523 924	523 902
felsgrau	523 926	523 903
vulkangrau	527 374	527 375
weiß	523 929	523 905
softweiß	527 191	527 192
cafe	523 933	523 908

### OPTIONALES ZUBEHÖR

Multifunktionsschale aus Edelstahl	223 077
Klappmatte 460 x 440 mm	238 483
ETAGON-Schienen Keramik	237 362
Esche-Compound-Schneidbrett	229 411

Alternative Bedienelemente, sowie Ab- u. Überlaufset in schwarz matt, satin gold, satin dark steel und satin platinum **ab Seite 209**



## ADIRA 6 S-F SILGRANIT

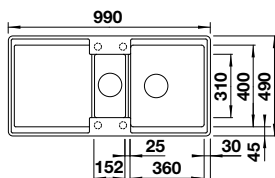

- 600 mm Unterschrank
- Flächenbündig
- InFino mit Ablauferrbedienung

mit ADIRA Klappmatte und Multifunktionsschale mit praktischer Abtropffunktion, Ablaufgarnitur mit Raumsparrohr, 3 1/2" InFino-Korbventil **mit Ablauferrbedienung** (Drehbetätigung)

Ausschnittdaten für alle Einbauverfahren finden Sie in unserem Internet-Download  
 Beckentiefe: 200/135 mm  
 Außenmaß: 990 x 490 mm  
 Mindesteinbauhöhe: 316 mm

4 vorgefräste Bohrungen zum Durchschlagen



reddot winner 2024

	REVERSIBEL
schwarz	527 609
anthrazit	527 610
felsgrau	527 611
vulkangrau	527 612
weiß	527 613
softweiß	527 614
tartufo	527 615
cafe	527 616

### OPTIONALES ZUBEHÖR

Sink Drainer 2-in-1	527 644
---------------------	---------

Alternative Bedienelemente, sowie Ab- u. Überlaufset in schwarz matt, satin gold, satin dark steel und satin platinum **ab Seite 209**



## ADIRA XL 6 S-F SILGRANIT



mit ADIRA Klappmatte, Ablaufgarnitur mit Raumsparrohr, 3 1/2" InFino-Korbventil **mit Ablauffernbedienung** (Drehbetätigung)

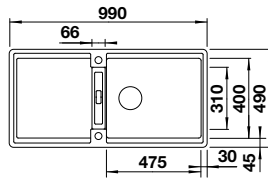

Ausschnittdaten für alle Einbauverfahren finden Sie in unserem Internet-Download  
Beckentiefe: 200 mm  
Außenmaß: 990 x 490 mm  
Mindesteinbauhöhe: 316 mm

2 vorgefräste Bohrungen zum Durchschlagen

600 mm Unterschrank

Flächenbündig

InFino mit Ablauffernbedienung



reddot winner 2024

REVERSIBEL

● schwarz	527 625
● anthrazit	527 626
● felsgrau	527 627
● vulkangrau	527 628
● weiß	527 629
● softweiß	527 630
● tartufo	527 631
● cafe	527 632

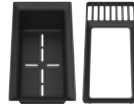

OPTIONALES ZUBEHÖR

Sink Drainer 2-in-1 527 644

Alternative Bedienelemente, sowie Ab- u. Überlaufset in schwarz matt, satin gold, satin dark steel und satin platinum **ab Seite 209**

Flächenbündig

## ELON XL 6 S-F SILGRANIT



Tropfgitter aus Edelstahl, Ablaufgarnitur mit Raumsparrohr, 3 1/2" InFino-Korbventil **mit Ablauffernbedienung** (Drehbetätigung)

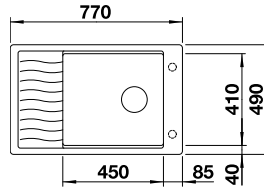

Ausschnittdaten für alle Einbauverfahren finden Sie in unserem Internet-Download  
Beckentiefe: 190 mm  
Außenmaß: 770 x 490 mm  
Mindesteinbauhöhe: 307 mm

2 vorgefräste Bohrungen zum Durchschlagen

600 mm Unterschrank

Flächenbündig

InFino mit Ablauffernbedienung

REVERSIBEL

● schwarz	525 884
● anthrazit	524 854
● felsgrau	524 855
● vulkangrau	527 254
● weiß	524 857
● softweiß	527 071
● cafe	524 859



OPTIONALES ZUBEHÖR

Multifunktionsschale aus Edelstahl 227 689

## METRA 6 S-F SILGRANIT



Multifunktionsschale aus Edelstahl, Ablaufgarnitur mit Raumsparrohr, 2 x 3 1/2" Korbventil **mit Ablauffernbedienung** (Drehbetätigung) für das Hauptbecken

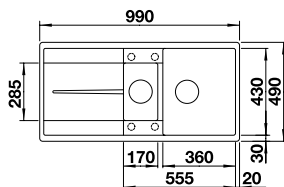

Ausschnittdaten für alle Einbauverfahren finden Sie in unserem Internet-Download  
Beckentiefe: 190/145 mm  
Außenmaß: 990 x 490 mm  
Mindesteinbauhöhe: 324 mm

4 vorgefräste Bohrungen zum Durchschlagen

600 mm Unterschrank

Flächenbündig

mit Ablauffernbedienung

REVERSIBEL

● schwarz	525 929
● anthrazit	519 113
● felsgrau	519 118
● vulkangrau	527 301
● weiß	519 115
● softweiß	527 118
● cafe	519 120



OPTIONALES ZUBEHÖR

CapFLow™ Auslaufabdeckung 517 666

Eck-Schale 235 866

### METRA XL 6 S-F SILGRANIT

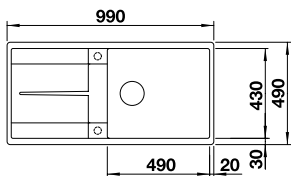

- 600** mm Unterschrank
- F** Flächenbündig
- mit Abblaffernbedienung

Ablaufgarnitur mit Raumsparrohr, 3 1/2" Korbventil mit **Abblaffernbedienung** (Drehbetätigung)

Ausschnittdaten für alle Einbauverfahren finden Sie in unserem Internet-Download  
 Beckentiefe: 190 mm  
 Außenmaß: 990 x 490 mm  
 Mindesteinbauhöhe: 326 mm

○ 2 vorgefräste Bohrungen zum Durchschlagen

REVERSIBEL

● schwarz	525 933
● anthrazit	519 150
● felsgrau	518 883
● vulkangrau	527 308
● weiß	516 522
● softweiß	527 125
● cafe	519 157



OPTIONALES ZUBEHÖR

CapFlow™ Auslaufabdeckung	517 666
Eck-Schale	235 866

### AXIA III 5 S-F SILGRANIT

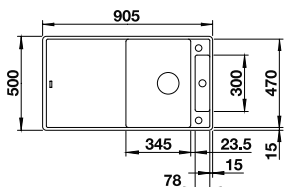

- 500** mm Unterschrank
- F** Flächenbündig
- InFino mit Abblaffernbedienung

Esche-Compound-Brückenschneidbrett, Ablaufgarnitur mit Raumsparrohr, 3 1/2" InFino-Korbventil mit **Abblaffernbedienung** (Drehbetätigung)

Ausschnittdaten für alle Einbauverfahren finden Sie in unserem Internet-Download  
 Beckentiefe: 190/55 mm  
 Außenmaß: 905 x 500 mm  
 Mindesteinbauhöhe: 307 mm

○ 2 fixe Bohrungen

REVERSIBEL

● schwarz	525 847
● anthrazit	523 225
● felsgrau	523 226
● vulkangrau	527 225
● weiß	523 228
● softweiß	527 041
● cafe	523 230



OPTIONALES ZUBEHÖR

Multifunktionsschale aus Edelstahl	233 739
------------------------------------	---------

### AXIA III 5 S-F SILGRANIT

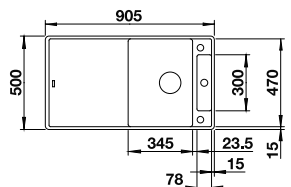

- 500** mm Unterschrank
- F** Flächenbündig
- InFino mit Abblaffernbedienung

Glasschneidbrett, Ablaufgarnitur mit Raumsparrohr, 3 1/2" InFino-Korbventil mit **Abblaffernbedienung** (Drehbetätigung)

Ausschnittdaten für alle Einbauverfahren finden Sie in unserem Internet-Download  
 Beckentiefe: 190/55 mm  
 Außenmaß: 905 x 500 mm  
 Mindesteinbauhöhe: 307 mm

○ 2 fixe Bohrungen

REVERSIBEL

● schwarz	525 846
● anthrazit	523 231
● felsgrau	523 232
● vulkangrau	527 224
● weiß	523 234
● softweiß	527 042
● cafe	523 236



OPTIONALES ZUBEHÖR

Multifunktionsschale aus Edelstahl	233 739
------------------------------------	---------

Flächenbündig

Silgranit Spülen

## ZENAR 5 S-F SILGRANIT



Ablaufgarnitur mit Raumsparrohr, 3 1/2" InFino-Korbventil **mit Ablauffernbedienung** (Drehbetätigung)

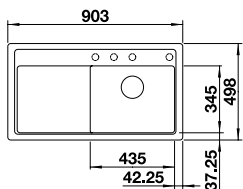

Ausschnittdaten für alle Einbauverfahren finden Sie in unserem Internet-Download  
 Beckentiefe: 190 mm  
 Außenmaß: 903 x 498 mm  
 Mindesteinbauhöhe: 326 mm

4 vorgefräste Bohrungen zum Durchschlagen

- 500** mm Unterschrank
- F** Flächenbündig
- InFino mit Ablauffernbedienung

### BECKEN RECHTS

● schwarz	526 049
● anthrazit	523 873
● felsgrau	523 874
● vulkangrau	527 366
● weiß	523 876
● softweiß	527 183
● cafe	523 878

### OPTIONALES ZUBEHÖR

Multifunktionsschale aus Edelstahl	223 077
Klappmatte 460 x 440 mm	238 483
ETAGON-Schienen Keramik	237 362
Esche-Compound-Schneidbrett	229 421



Flächenbündig

## METRA 5 S-F SILGRANIT



Ablaufgarnitur mit Raumsparrohr, 3 1/2" Korbventil **mit Ablauffernbedienung** (Drehbetätigung)

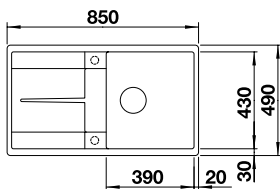

Ausschnittdaten für alle Einbauverfahren finden Sie in unserem Internet-Download  
 Beckentiefe: 190 mm  
 Außenmaß: 850 x 490 mm  
 Mindesteinbauhöhe: 326 mm

2 vorgefräste Bohrungen zum Durchschlagen

- 500** mm Unterschrank
- F** Flächenbündig
- mit Ablauffernbedienung

### REVERSIBEL

● schwarz	525 921
● anthrazit	519 097
● felsgrau	519 102
● vulkangrau	527 294
● weiß	519 099
● softweiß	527 111
● cafe	519 104

### OPTIONALES ZUBEHÖR

CapFlow™ Auslaufabdeckung	517 666
Eck-Schale	235 866



Silgranit Spülen

## AXIA III 45 S-F SILGRANIT



Esche-Compound-Brückenschneidbrett, Ablaufgarnitur mit Raumsparrohr, 3 1/2" InFino-Korbventil **mit Ablauffernbedienung** (Drehbetätigung)

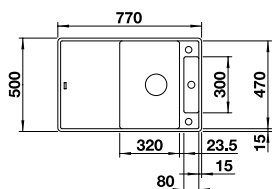

Ausschnittdaten für alle Einbauverfahren finden Sie in unserem Internet-Download  
 Beckentiefe: 190/20 mm  
 Außenmaß: 770 x 500 mm  
 Mindesteinbauhöhe: 307 mm

2 fixe Bohrungen

- 450** mm Unterschrank
- F** Flächenbündig
- InFino mit Ablauffernbedienung

### REVERSIBEL

● schwarz	525 843
● anthrazit	523 193
● felsgrau	523 194
● vulkangrau	527 221
● weiß	523 196
● softweiß	527 038
● cafe	523 198

## AXIA III 45 S-F SILGRANIT



Glasschneidbrett, Ablaufgarnitur mit Raumsparrohr, 3 1/2" InFino-Korbventil mit **Ablauffernbedienung** (Drehbetätigung)

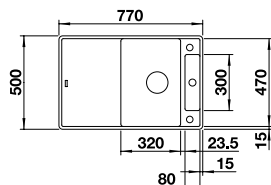

Ausschnittdaten für alle Einbauverfahren finden Sie in unserem Internet-Download  
 Beckentiefe: 190/20 mm  
 Außenmaß: 770 x 500 mm  
 Mindesteinbauhöhe: 307 mm

○ 2 fixe Bohrungen

- 450 mm Unterschrank
- Flächenbündig
- InFino mit Ablauffernbedienung

REVERSIBEL

● schwarz	525 842	
● anthrazit	523 199	
● felsgrau	523 200	
● vulkangrau	527 220	
● weiß	523 202	
● softweiß	527 037	
● cafe	523 204	

## ZENAR 45 S-F SILGRANIT



Ablaufgarnitur mit Raumsparrohr, 3 1/2" InFino-Korbventil mit **Ablauffernbedienung** (Drehbetätigung)

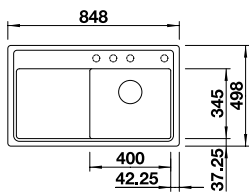

Ausschnittdaten für alle Einbauverfahren finden Sie in unserem Internet-Download  
 Beckentiefe: 190 mm  
 Außenmaß: 848 x 498 mm  
 Mindesteinbauhöhe: 326 mm

○ 4 vorgefräste Bohrungen zum Durchschlagen

- 450 mm Unterschrank
- Flächenbündig
- InFino mit Ablauffernbedienung

BECKEN LINKS    BECKEN RECHTS

● schwarz	526 040	526 043
● anthrazit	523 832	523 811
● felsgrau	523 833	523 813
● vulkangrau	527 362	527 363
● weiß	523 836	523 816
● softweiß	527 179	527 180
● cafe	523 839	523 818

OPTIONALES ZUBEHÖR

Multifunktionsschale aus Edelstahl	223 077	
Klappmatte 460 x 440 mm	238 483	
ETAGON-Schienen Keramik	237 362	
Esche-Compound-Schneidbrett	229 421	

Alternative Bedienelemente, sowie Ab- u. Überlaufset in schwarz matt, satin gold, satin dark steel und satin platinum **ab Seite 209**



## ADIRA 45 S-F SILGRANIT



mit ADIRA Klappmatte, Ablaufgarnitur mit Raumsparrohr, 3 1/2" InFino-Korbventil mit **Ablauffernbedienung** (Drehbetätigung)

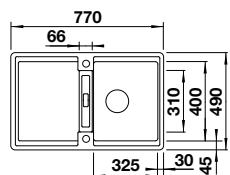

Ausschnittdaten für alle Einbauverfahren finden Sie in unserem Internet-Download  
 Beckentiefe: 200 mm  
 Außenmaß: 770 x 490 mm  
 Mindesteinbauhöhe: 316 mm

○ 2 vorgefräste Bohrungen zum Durchschlagen

- 450 mm Unterschrank
- Flächenbündig
- InFino mit Ablauffernbedienung



reddot winner 2024

REVERSIBEL

● schwarz	527 593	
● anthrazit	527 594	
● felsgrau	527 595	
● vulkangrau	527 596	
● weiß	527 597	
● softweiß	527 598	
● tartufo	527 599	
● cafe	527 600	

OPTIONALES ZUBEHÖR

Sink Drainer 2-in-1	527 644	
---------------------	---------	--

Alternative Bedienelemente, sowie Ab- u. Überlaufset in schwarz matt, satin gold, satin dark steel und satin platinum **ab Seite 209**



Flächenbündig

Silgranit Spülen

## METRA 45 S-F SILGRANIT



Ablaufgarnitur mit Raumsparrohr,  
3 1/2" Korbventil **mit  
Ablauffernbedienung**  
(Drehbetätigung)

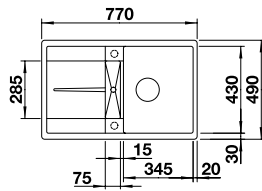

Ausschnittdaten für alle  
Einbauverfahren finden Sie in  
unserem Internet-Download  
Beckentiefe: 190 mm  
Außenmaß: 770 x 490 mm  
Mindesteinbauhöhe: 303 mm

○ 2 vorgefräste Bohrungen  
zum Durchschlagen

**450** mm  
Unter-  
schrank

**F**  
Flächenbündig

mit  
Ablauffern-  
bedienung

### REVERSIBEL

● schwarz	525 917
● anthrazit	519 081
● felsgrau	519 086
● vulkangrau	527 290
● weiß	519 083
● softweiß	527 107
● cafe	519 088



### OPTIONALES ZUBEHÖR

CapFlow™ Auslaufabdeckung	517 666
Eck-Schale	235 866



# EDELSTAHL SPÜLEN

## BLANCODELTA-IF EDELSTAHL

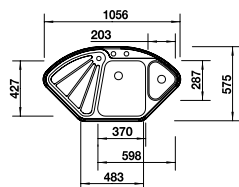

Gelochte Funktionsschale aus Edelstahl, Ablaufgarnitur mit Raumparrohr, 2 x 3 1/2" und 1 1/2" InFino-Korbventil mit **Ablauferrbedienung** (Drehbetätigung) für das Hauptbecken

Ausschnitt nach Schablone  
Beckentiefe: 185/130 mm  
Außenmaß: 575 x 1056 mm  
Mindesteinbauhöhe: 285 mm

○ 2 fixe Bohrungen

900 x 900

mm  
Unter-  
schrank



Einbau von oben oder flächenbündig



InFino mit Ablauferrbedienung

● Edelstahl Seidenglanz	523 667
-------------------------	---------

## LANTOS 9 E-IF EDELSTAHL

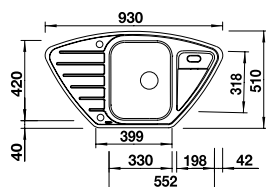

Ablaufgarnitur mit Raumparrohr, 3 1/2" Korbventil mit **Ablauferrbedienung** (Drehbetätigung)

Ausschnitt nach Schablone  
Beckentiefe: 170/35 mm  
Außenmaß: 930 x 510 mm  
Mindesteinbauhöhe: 295 mm

○ 2 fixe Bohrungen

900 x 900

mm  
Unter-  
schrank



Einbau von oben oder flächenbündig



mit Ablauferrbedienung

● Edelstahl Bürstfinish	516 277
-------------------------	---------



### OPTIONALES ZUBEHÖR

Geschirrkorb aus Edelstahl	220 573
CapFlow™ Auslaufabdeckung	517 666

## TIPO 9 E EDELSTAHL



Ablaufgarnitur mit Raumsparrohr, 3 1/2" Korbventil mit **Ablauffernbedienung** (Drehbetätigung)

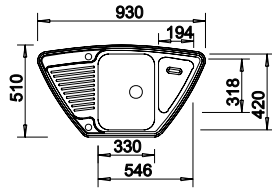

Ausschnitt nach Schablone  
Beckentiefe: 165/30 mm  
Außenmaß: 930 x 510 mm  
Mindesteinbauhöhe: 295 mm

○ 2 fixe Bohrungen



mm  
Unter-  
schrank



Einbau  
von oben



mit  
Ablauffern-  
bedienung

● Edelstahl Naturfinish	526 338
-------------------------	---------



### OPTIONALES ZUBEHÖR

CapFlow™ Auslaufabdeckung	517 666
Geschirrkorb aus Edelstahl	220 573

## TOP EZS 12 X 4-2 EDELSTAHL



Doppel-Ablaufgarnitur 1 1/2" bitte separat bestellen

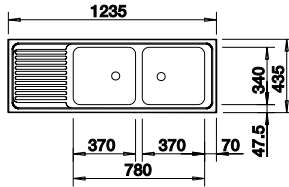

Ausschnitt 1217 x 417 mm  
Beckentiefe 150 mm  
Außenmaß 1235 x 435 mm  
Mindesteinbauhöhe: 285 mm



mm  
Unter-  
schrank



Einbau  
von oben



manuell

● Edelstahl Naturfinish	500 374
-------------------------	---------

+ <b>Doppel-Ab- und Überlaufgarnitur 1 1/2" TOP</b>	137 034
---	---------



### OPTIONALES ZUBEHÖR

Geschirrkorb aus Edelstahl	514 238
----------------------------	---------

## DIVON II 8 S-IF EDELSTAHL



Ablaufgarnitur mit Raumsparrohr, 2 x 3 1/2" InFino-Korbventil mit **Ablauffernbedienung** (Drehbetätigung) für 1 Becken

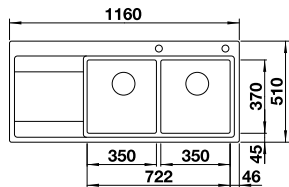

Ausschnitt Einbau von oben:  
1140 x 490 mm  
Beckentiefe: 195 mm  
Außenmaß: 1160 x 510 mm  
Mindesteinbauhöhe: 302 mm

○ 2 fixe Bohrungen



mm  
Unter-  
schrank



Einbau von  
oben oder  
flächenbündig



InFino mit  
Ablauffern-  
bedienung

	BECKEN LINKS	BECKEN RECHTS
● Edelstahl Seidenglanz	521 664	521 665



### OPTIONALES ZUBEHÖR

Set ETAGON-Schienen	234 164
Multifunktionsschale aus Edelstahl	231 396
Klappmatte 460x425 mm	238 482
Schneidbrett aus Sicherheitsglas in Silber	230 970

### LEMIS 8 S-IF EDELSTAHL



Ablaufgarnitur mit Raumsparrohr,  
2 x 3 1/2" Korbventil mit  
**Ablauffernbedienung**  
(Drehbetätigung) für 1 Becken

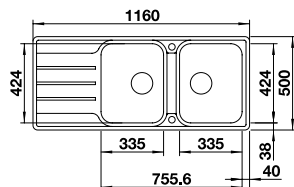

Ausschnitt Einbau von oben:  
1140 x 480 mm  
Beckentiefe: 205 mm  
Außenmaß: 1160 x 500 mm  
Mindesteinbauhöhe: 322 mm

○ 2 fixe Bohrungen

**800** mm  
Unter-  
schrank

Einbau von  
oben oder  
flächenbündig

mit  
Ablauffern-  
bedienung

REVERSIBEL

● Edelstahl Bürstfinish	523 037
-------------------------	---------



OPTIONALES ZUBEHÖR

CapFlow™ Auslaufabdeckung	517 666
---------------------------	---------

### LANTOS 8 S-IF COMPACT EDELSTAHL



Ablaufgarnitur mit Raumsparrohr,  
2 x 3 1/2" Korbventil mit  
**Ablauffernbedienung**  
(Drehbetätigung) für 1 Becken

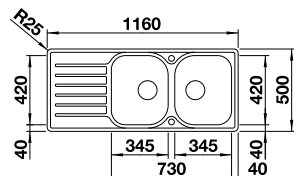

Ausschnitt Einbau von oben:  
1136 x 476 mm  
Beckentiefe: 165 mm  
Außenmaß: 1160 x 500 mm  
Mindesteinbauhöhe: 285 mm

○ 2 fixe Bohrungen

**800** mm  
Unter-  
schrank

Einbau von  
oben oder  
flächenbündig

mit  
Ablauffern-  
bedienung

REVERSIBEL

● Edelstahl Bürstfinish	519 713
-------------------------	---------



OPTIONALES ZUBEHÖR

Geschirrkorb aus Edelstahl	220 573
CapFlow™ Auslaufabdeckung	517 666

### TOP EZS 11 X 4 EDELSTAHL



Doppel-Ablaufgarnitur 1 1/2"  
bitte separat bestellen

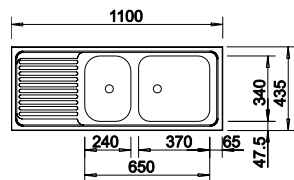

Ausschnitt 1082 x 417 mm  
Beckentiefe 145/155 mm  
Außenmaß 1100 x 435 mm  
Mindesteinbauhöhe: 285 mm

**800** mm  
Unter-  
schrank

Einbau  
von oben

manuell

● Edelstahl Naturfinish	500 847
+ <b>Doppel-Ab- und Überlaufgarnitur 1 1/2" TOP</b>	137 034



OPTIONALES ZUBEHÖR

Geschirrkorb aus Edelstahl	514 238
----------------------------	---------

Edelstahl  
Spülen

## CLARON 6 S-IF EDELSTAHL

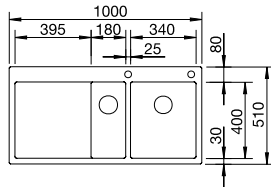

- 600** mm Unterschrank
- Einbau von oben oder flächenbündig
- InFino mit Ablauferrbedienung

Ablaufgarnitur mit Raumsparrohr, 2 x 3 1/2" InFino-Korbventil mit Ablauferrbedienung (PushControl) für das Hauptbecken, Befestigungsset

Ausschnitt Einbau von oben:  
980 x 490 mm  
Beckentiefe: 190/130 mm  
Außenmaß: 1000 x 510 mm  
Mindesteinbauhöhe: 325 mm

○ 2 fixe Bohrungen



	BECKEN LINKS	BECKEN RECHTS
● Edelstahl Seidenglanz	521 646	521 645

### OPTIONALES ZUBEHÖR

Set TOP-Schienen	235 906
Resteschale Edelstahl	219 649
Klappmatte 460 x 425 mm	238 482
Esche-Compound-Schneidbrett	230 700

## DIVON II 6 S-IF EDELSTAHL

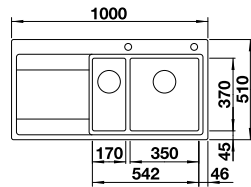

- 600** mm Unterschrank
- Einbau von oben oder flächenbündig
- InFino mit Ablauferrbedienung

Multifunktionsschale aus Edelstahl (umhängbar ins Hauptbecken), Ablaufgarnitur mit Raumsparrohr, 2 x 3 1/2" InFino-Korbventil mit Ablauferrbedienung (Drehbetätigung) für das Hauptbecken

Ausschnitt Einbau von oben:  
980 x 490 mm  
Beckentiefe: 195/135 mm  
Außenmaß: 1000 x 510 mm  
Mindesteinbauhöhe: 302 mm

○ 2 fixe Bohrungen



	BECKEN LINKS	BECKEN RECHTS
● Edelstahl Seidenglanz	521 661	521 662

### OPTIONALES ZUBEHÖR

Set ETAGON-Schienen	234 164
Multifunktionsschale aus Edelstahl	231 396
Klappmatte 460 x 425 mm	238 482
Schneidbrett aus Sicherheitsglas, silber	230 970

## AXIS III 6 S-IF EDELSTAHL

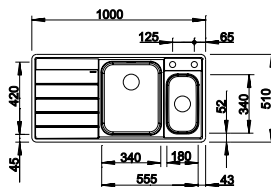

- 600** mm Unterschrank
- Einbau von oben oder flächenbündig
- InFino mit Ablauferrbedienung

Schneidbrett aus Sicherheitsglas, Multifunktionsschale aus Edelstahl (umhängbar ins Hauptbecken), Ablaufgarnitur mit Raumsparrohr, 2 x 3 1/2" InFino-Korbventil mit Ablauferrbedienung (Drehbetätigung) für das Hauptbecken

Ausschnitt Einbau von oben:  
979 x 489 mm  
Beckentiefe: 190/130 mm  
Außenmaß: 1000 x 510 mm  
Mindesteinbauhöhe: 290 mm

○ 2 fixe Bohrungen



	BECKEN LINKS	BECKEN RECHTS
● Edelstahl Seidenglanz	522 105	522 104

### OPTIONALES ZUBEHÖR

Schneidauflage	225 469
Brückenschneidbrett aus massivem Nußbaum	225 331

### ANDANO XL 6 S-IF EDELSTAHL

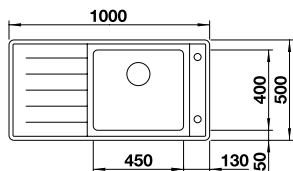

- 600** mm Unterschrank
- Einbau von oben oder flächenbündig
- InFino mit Abflauffernbedienung

Multifunktionsschale, Ablaufgarnitur mit Raumsparrohr, 2 x 3 1/2" InFino-Korbventil **mit Abflauffernbedienung** (Drehbetätigung)

Ausschnitt Einbau von oben: 976 x 476 mm  
 Beckentiefe: 215 mm  
 Außenmaß: 1000 x 500 mm  
 Mindesteinbauhöhe: 290 mm

○ 2 fixe Bohrungen



	BECKEN LINKS	BECKEN RECHTS
● Edelstahl Seidenglanz	523 000	522 999

#### OPTIONALES ZUBEHÖR

Set TOP-Schienen	235 906
Multifunktionsschale aus Edelstahl	227 692
Klappmatte 460 x 440 mm	238 483
Schneidbrett Glas ANDANO XL	232 846

### ANDANO XL 6 S-IF COMPACT EDELSTAHL

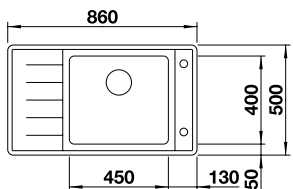

- 600** mm Unterschrank
- Einbau von oben oder flächenbündig
- InFino mit Abflauffernbedienung

Multifunktionsschale, Ablaufgarnitur mit Raumsparrohr, 2 x 3 1/2" InFino-Korbventil **mit Abflauffernbedienung** (Drehbetätigung)

Ausschnitt Einbau von oben: 836 x 476 mm  
 Beckentiefe: 215 mm  
 Außenmaß: 860 x 500 mm  
 Mindesteinbauhöhe: 290 mm

○ 2 fixe Bohrungen



	BECKEN LINKS	BECKEN RECHTS
● Edelstahl Seidenglanz	523 002	523 001

#### OPTIONALES ZUBEHÖR

Set TOP-Schienen	235 906
Multifunktionsschale aus Edelstahl	227 692
Klappmatte 460 x 440 mm	238 483
Schneidbrett Glas ANDANO XL	232 846

### CLASSIC PRO 6 S-IF EDELSTAHL

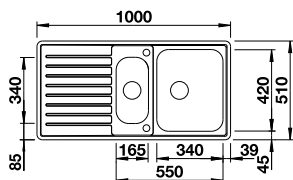

- 600** mm Unterschrank
- Einbau von oben oder flächenbündig
- InFino mit Abflauffernbedienung

Gelochte Funktionsschale aus Edelstahl, Ablaufgarnitur mit Raumsparrohr, 2 x 3 1/2" InFino-Korbventil **mit Abflauffernbedienung** (Drehbetätigung) für das Hauptbecken

Ausschnitt Einbau von oben: 979 x 489 mm  
 Beckentiefe: 185/150 mm  
 Außenmaß: 1000 x 510 mm  
 Mindesteinbauhöhe: 283 mm

○ 2 fixe Bohrungen

● Edelstahl Seidenglanz	523 665
-------------------------	---------

Edelstahl Spülen

## CLASSIMO 6 S-IF EDELSTAHL

REVERSIBEL

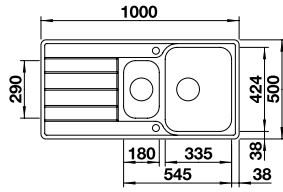

600 mm Unterschrank

Einbau von oben oder flächenbündig

InFino mit Abflussbedienung

Multifunktionsschale aus Edelstahl, Ablaufgarnitur mit Raumsparrohr, 2 x 3 1/2" InFino-Korbventil **mit Abflussbedienung** (PushControl) für das Hauptbecken

Ausschnitt Einbau von oben: 980 x 480 mm  
Beckentiefe: 205/145 mm  
Außenmaß: 1000 x 500 mm  
Mindesteinbauhöhe: 313 mm

○ 2 fixe Bohrungen

● Edelstahl Bürstfinish	525 329
-------------------------	---------

## CLASSIMO XL 6 S-IF EDELSTAHL

REVERSIBEL

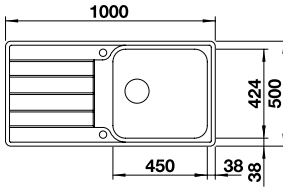

600 mm Unterschrank

Einbau von oben oder flächenbündig

InFino mit Abflussbedienung

Ablaufgarnitur mit Raumsparrohr, 3 1/2" InFino-Korbventil **mit Abflussbedienung** (PushControl)

Ausschnitt Einbau von oben: 980 x 480 mm  
Beckentiefe: 205 mm  
Außenmaß: 1000 x 500 mm  
Mindesteinbauhöhe: 313 mm

○ 2 fixe Bohrungen

● Edelstahl Bürstfinish	525 327
-------------------------	---------

Edelstahl Spülen

## LEMIS 6 S-IF EDELSTAHL

REVERSIBEL

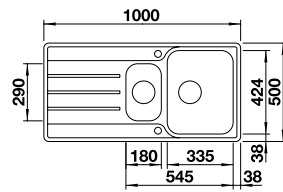

600 mm Unterschrank

Einbau von oben oder flächenbündig

mit Abflussbedienung

Ablaufgarnitur mit Raumsparrohr, 2 x 3 1/2" Korbventil

Ausschnitt Einbau von oben: 980 x 480 mm  
Beckentiefe: 205/145 mm  
Außenmaß: 1000 x 500 mm  
Mindesteinbauhöhe: 329 mm

○ 2 fixe Bohrungen

● Edelstahl Bürstfinish	523 033
-------------------------	---------



### OPTIONALES ZUBEHÖR

Multifunktionsschale aus Edelstahl	240 729
CapFlow™ Auslaufabdeckung	517 666

### LEMIS XL 6 S-IF EDELSTAHL



Ablaufgarnitur mit Raumsparrohr, 3 1/2" Korbventil

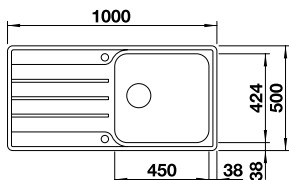

Ausschnitt Einbau von oben:  
980 x 480 mm  
Beckentiefe: 205 mm  
Außenmaß: 1000 x 500 mm  
Mindesteinbauhöhe: 307 mm

**600** mm  
Unter-  
schrank

Einbau von  
oben oder  
flächenbündig

mit  
Ablauferrn-  
bedienung

○ 2 fixe Bohrungen

REVERSIBEL

● Edelstahl Bürstfinish	523 035
-------------------------	---------



OPTIONALES ZUBEHÖR

CapFLow™ Auslaufabdeckung	517 666
---------------------------	---------

### LEMIS XL 6 S-IF COMPACT EDELSTAHL



Ablaufgarnitur mit Raumsparrohr, 3 1/2" Korbventil

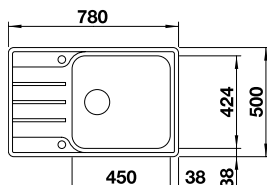

Ausschnitt Einbau von oben:  
760 x 480 mm  
Beckentiefe: 205 mm  
Außenmaß: 780 x 500 mm  
Mindesteinbauhöhe: 309 mm

**600** mm  
Unter-  
schrank

Einbau von  
oben oder  
flächenbündig

mit  
Ablauferrn-  
bedienung

○ 2 fixe Bohrungen

REVERSIBEL

● Edelstahl Bürstfinish	525 110
-------------------------	---------



OPTIONALES ZUBEHÖR

CapFLow™ Auslaufabdeckung	517 666
---------------------------	---------

### LANTOS II 6S-IF EDELSTAHL



Multifunktionsschale aus Edelstahl, Ablaufgarnitur mit Raumsparrohr, 2 x 3 1/2" Korbventil **mit Ablauferrnbedienung** (Drehbetätigung) für das Hauptbecken

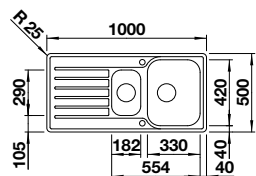

Ausschnitt Einbau von oben:  
976 x 476 mm  
Beckentiefe: 170/90 mm  
Außenmaß: 1000 x 500 mm  
Mindesteinbauhöhe: 293 mm

**600** mm  
Unter-  
schrank

Einbau von  
oben oder  
flächenbündig

mit  
Ablauferrn-  
bedienung

○ 2 fixe Bohrungen

REVERSIBEL

● Edelstahl Bürstfinish	526 628
-------------------------	---------



OPTIONALES ZUBEHÖR

Geschirrkorb aus Edelstahl	220 573
----------------------------	---------

CapFLow™ Auslaufabdeckung	517 666
---------------------------	---------

Edelstahl  
Spülen

## LANTOS XL 6 S-IF EDELSTAHL



Ablaufgarnitur mit Raumsparrohr,  
3 1/2" Korbventil

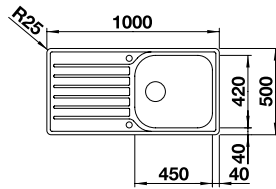

Ausschnitt Einbau von oben:  
976 x 476 mm  
Beckentiefe: 165 mm  
Außenmaß: 1000 x 500 mm  
Mindesteinbauhöhe: 274 mm

600 mm  
Unter-  
schrank

Einbau von  
oben oder  
flächenbündig

mit  
Ablauferrn-  
bedienung

○ 2 fixe Bohrungen

REVERSIBEL

● Edelstahl Bürstfinish	519 709
-------------------------	---------



### OPTIONALES ZUBEHÖR

Geschirrkorb aus Edelstahl	220 573
CapFlow™ Auslaufabdeckung	517 666

## LANTOS XL 6 S-IF COMPACT EDELSTAHL



Ablaufgarnitur mit Raumsparrohr,  
3 1/2" Korbventil **mit  
Ablauferrnbedienung**  
(Drehbetätigung)

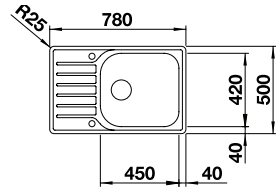

Ausschnitt Einbau von oben:  
756 x 476 mm  
Beckentiefe: 165 mm  
Außenmaß: 780 x 500 mm  
Mindesteinbauhöhe: 274 mm

600 mm  
Unter-  
schrank

Einbau von  
oben oder  
flächenbündig

mit  
Ablauferrn-  
bedienung

○ 2 fixe Bohrungen

● Edelstahl Bürstfinish	523 140
-------------------------	---------



### OPTIONALES ZUBEHÖR

Geschirrkorb aus Edelstahl	220 573
CapFlow™ Auslaufabdeckung	517 666

## DINAS 6 S EDELSTAHL



Ablaufgarnitur mit Raumsparrohr,  
3 1/2" Korbventil **mit  
Ablauferrnbedienung**  
(Drehbetätigung)

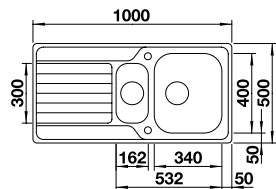

Ausschnitt: 980 x 480 mm  
Beckentiefe: 195/145 mm  
Außenmaß: 1000 x 500 mm  
Mindesteinbauhöhe: 304 mm

600 mm  
Unter-  
schrank

Einbau  
von oben

mit  
Ablauferrn-  
bedienung

○ 2 fixe Bohrungen

REVERSIBEL

● Edelstahl Bürstfinish	523 379
-------------------------	---------



### OPTIONALES ZUBEHÖR

CapFlow™ Auslaufabdeckung	517 666
Schneidbrett aus wertigem Kunststoff in weiß	217 611
Schneidbrett aus massiver Buche	218 313

### DINAS XL 6 S EDELSTAHL

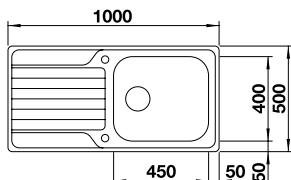

- 600** mm Unterschränk
- Einbau von oben
- mit Abblaffernbedienung

Ablaufgarnitur mit Raumsparrohr, 3 1/2" Korbventil mit **Abblaffernbedienung** (Drehbetätigung)

Ausschnitt: 980 x 480 mm  
 Beckentiefe: 195 mm  
 Außenmaß: 1000 x 500 mm  
 Mindesteinbauhöhe: 292 mm

○ 2 fixe Bohrungen



REVERSIBEL

● Edelstahl Bürstfinish	524 255
-------------------------	---------

#### OPTIONALES ZUBEHÖR

CapFLow™ Auslaufabdeckung	517 666
Schneidbrett aus Kunststoff, weiß	217 611
Schneidbrett aus massiver Buche	218 313

### DINAS XL 6 S COMPACT EDELSTAHL

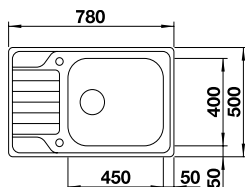

- 600** mm Unterschränk
- Einbau von oben
- mit Abblaffernbedienung

Ablaufgarnitur mit Raumsparrohr, 3 1/2" Korbventil mit **Abblaffernbedienung** (Drehbetätigung)

Ausschnitt: 760 x 480 mm  
 Beckentiefe: 195 mm  
 Außenmaß: 780 x 500 mm  
 Mindesteinbauhöhe: 292 mm

○ 2 fixe Bohrungen

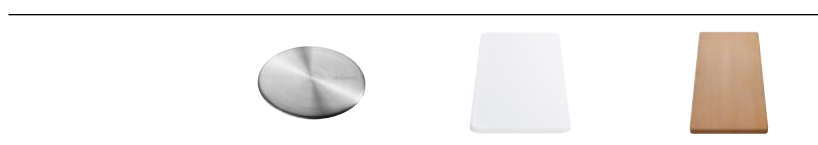

REVERSIBEL

● Edelstahl Bürstfinish	525 120
-------------------------	---------

#### OPTIONALES ZUBEHÖR

CapFLow™ Auslaufabdeckung	517 666
Schneidbrett aus Kunststoff, weiß	217 611
Schneidbrett aus massiver Buche	218 313

### RONDOSET 3 1/2" EDELSTAHL

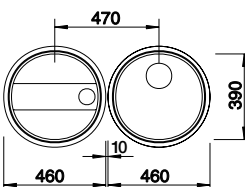

- 600** mm Unterschränk
- Einbau von oben
- manuell

Ablaufgarnitur mit Raumsparrohr, 3 1/2" Korbventil manuell, Dichtung

Ausschnitt nach Schablone  
 Beckentiefe: 175 mm  
 Außenmaß: 460 mm  
 Mindesteinbauhöhe: 320 mm

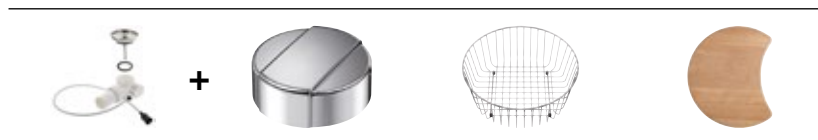

#### OPTIONALES ZUBEHÖR

Nachrüstset ohne Bedienelement	118 979
Drehbetätigung rund	119 293
Geschirrkorb aus Edelstahl	220 574
Schneidbrett aus massiver Buche	218 421

Edelstahl Spülen

## TIPO II 6S EDELSTAHL

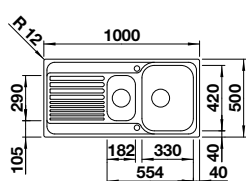

**600** mm  
Unter-  
schrank

Einbau  
von oben

mit  
Ablauferr-  
bedienung

Multifunktionschale aus Edelstahl,  
Ablaufgarnitur, 3 1/2" Korbventil  
**mit Ablauferrbedienung**  
(Drehbetätigung)

Ausschnitt: 982 x 482 mm  
Beckentiefe: 170/90 mm  
Außenmaß: 1000 x 500 mm  
Mindesteinbauhöhe: 295 mm

○ 2 fixe Bohrungen

● Edelstahl Naturfinish	526 622	
-------------------------	---------	--

### OPTIONALES ZUBEHÖR

CapFlow™ Auslaufabdeckung	517 666	
Geschirrkorb aus Edelstahl	220 573	
Schneidbrett aus wertigem Kunststoff in weiß	217 611	
Schneidbrett aus massiver Buche	218 313	



## TIPO XL 6 S EDELSTAHL

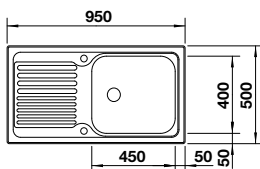

**600** mm  
Unter-  
schrank

Einbau  
von oben

mit  
Ablauferr-  
bedienung

Ablaufgarnitur, 3 1/2" Korbventil  
**mit Ablauferrbedienung**  
(Drehbetätigung)

Ausschnitt: 932 x 482 mm  
Beckentiefe: 190 mm  
Außenmaß: 950 x 500 mm  
Mindesteinbauhöhe: 320 mm

○ 2 fixe Bohrungen

### REVERSIBEL

● Edelstahl Naturfinish	514 243	
-------------------------	---------	--

### OPTIONALES ZUBEHÖR

CapFlow™ Auslaufabdeckung	517 666	
Geschirrkorb aus Edelstahl	220 573	
Schneidbrett aus wertigem Kunststoff in weiß	217 611	
Schneidbrett aus massiver Buche	218 313	



## CLARON 5 S-IF EDELSTAHL

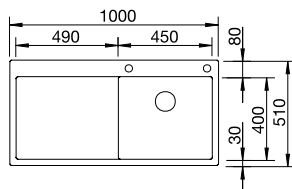

**500** mm  
Unter-  
schrank

Einbau von  
oben oder  
flächenbündig

InFino mit  
Ablauferr-  
bedienung

Ablaufgarnitur mit Raumsparrohr,  
3 1/2" InFino-Korbventil  
**mit Ablauferrbedienung**  
(PushControl), Befestigungsset

Ausschnitt Einbau von oben:  
980 x 490 mm  
Beckentiefe: 190 mm  
Außenmaß: 1000 x 510 mm  
Mindesteinbauhöhe: 345 mm

○ 2 fixe Bohrungen

### BECKEN LINKS

### BECKEN RECHTS

● Edelstahl Seidenglanz	521 626	521 625
-------------------------	---------	---------

### OPTIONALES ZUBEHÖR

Set TOP-Schienen	235 906	
Resteschale Edelstahl	219 649	
Klappmatte 460 x 425 mm	238 482	
Esche-Compound-Schneidbrett	230 700	



### DIVON II 5 S-IF EDELSTAHL

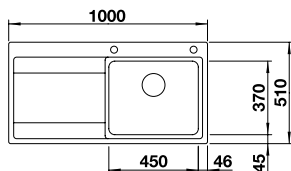

**500** mm Unterschrank

Einbau von oben oder flächenbündig

InFino mit Abflussbedienung

Ablaufgarnitur mit Raumsparrohr, 3 1/2" InFino-Korbventil mit **Abflussbedienung** (Drehbetätigung)

Ausschnitt Einbau von oben: 980 x 490 mm  
 Beckentiefe: 195 mm  
 Außenmaß: 1000 x 510 mm  
 Mindesteinbauhöhe: 302 mm

○ 2 fixe Bohrungen



	BECKEN LINKS	BECKEN RECHTS
● Edelstahl Seidenglanz	521 659	521 660

OPTIONALES ZUBEHÖR

Set ETAGON-Schienen	234 164
Multifunktionsschale aus Edelstahl	231 396
Klappmatte 460 x 425 mm	238 482
Schneidbrett aus Sicherheitsglas in silber	230 970

### AXIS III 5 S-IF EDELSTAHL

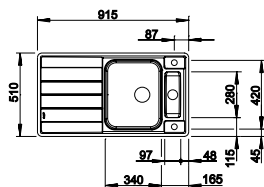

**500** mm Unterschrank

Einbau von oben oder flächenbündig

InFino mit Abflussbedienung

Verschiebbares Schneidbrett aus Sicherheitsglas, gelochter Einsatz aus Edelstahl, Ablaufgarnitur mit Raumsparrohr, 3 1/2" und 1 1/2" InFino-Korbventil mit **Abflussbedienung** (Drehbetätigung) für das Hauptbecken

Ausschnitt Einbau von oben: 894 x 489 mm  
 Beckentiefe: 190/60 mm  
 Außenmaß: 915 x 510 mm  
 Mindesteinbauhöhe: 292 mm

○ 2 fixe Bohrungen



	REVERSIBEL	
● Edelstahl Seidenglanz	522 103	

OPTIONALES ZUBEHÖR

Multifunktionsschale aus Edelstahl	224 787
Schneidauflage	225 469
Brückenschneidbrett aus massivem Nußbaum	225 331

### CLASSIC PRO 5 S-IF EDELSTAHL

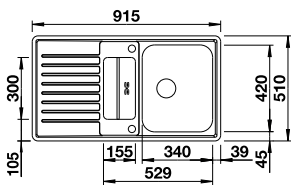

**500** mm Unterschrank

Einbau von oben oder flächenbündig

InFino mit Abflussbedienung

Gelochter Einsatz aus Edelstahl, Ablaufgarnitur mit Raumsparrohr, 3 1/2" InFino-Korbventil mit **Abflussbedienung** (Drehbetätigung)

Ausschnitt Einbau von oben: 894 x 489 mm  
 Beckentiefe: 185/55 mm  
 Außenmaß: 915 x 510 mm  
 Mindesteinbauhöhe: 286 mm

○ 2 fixe Bohrungen



● Edelstahl Seidenglanz	523 663
-------------------------	---------

OPTIONALES ZUBEHÖR

Funktionsschale aus Edelstahl	225 253
-------------------------------	---------

Edelstahl Spülen

## LANTOS 5 S-IF EDELSTAHL

REVERSIBEL

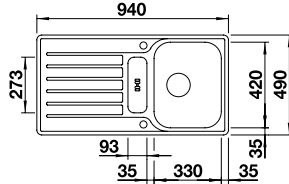

- 500** mm Unterschrank
- Einbau von oben oder flächenbündig
- mit Ablaufernbedienung

Gelochter Einsatz aus Edelstahl, Ablaufgarnitur mit Raumsparrohr, 3 1/2" Korbventil **mit Ablaufernbedienung** (Drehbetätigung) für das Hauptbecken

Ausschnitt Einbau von oben: 928 x 478 mm  
 Beckentiefe: 165/40 mm  
 Außenmaß: 940 x 490 mm  
 Mindesteinbauhöhe: 289 mm

○ 2 fixe Bohrungen

● Edelstahl Bürstfinish	517 281
-------------------------	---------



### OPTIONALES ZUBEHÖR

Geschirrkorb aus Edelstahl	220 573
CapFlow™ Auslaufabdeckung	517 666

## TIPO 5 S EDELSTAHL

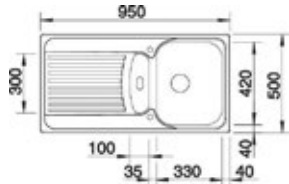

- 500** mm Unterschrank
- Einbau von oben
- mit Ablaufernbedienung

Ablaufgarnitur mit Raumsparrohr, 3 1/2" Korbventil **mit Ablaufernbedienung** (Drehbetätigung)

Ausschnitt: 933 x 483 mm  
 Beckentiefe: 165/50 mm  
 Außenmaß: 950 x 500 mm  
 Mindesteinbauhöhe: 325 mm

○ 2 fixe Bohrungen

● Edelstahl Naturfinish	526 336
-------------------------	---------

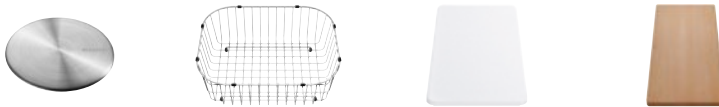

### OPTIONALES ZUBEHÖR

CapFlow™ Auslaufabdeckung	517 666
Geschirrkorb aus Edelstahl	220 573
Schneidbrett aus wertigem Kunststoff in weiß	217 611
Schneidbrett aus massiver Buche	218 313

## DIVON II 45 S-IF EDELSTAHL

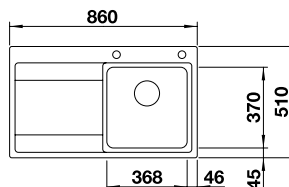

- 450** mm Unterschrank
- Einbau von oben oder flächenbündig
- InFino mit Ablaufernbedienung

Ablaufgarnitur mit Raumsparrohr, 3 1/2" InFino-Korbventil **mit Ablaufernbedienung** (Drehbetätigung)

Ausschnitt Einbau von oben: 840 x 490 mm  
 Beckentiefe: 195 mm  
 Außenmaß: 860 x 510 mm  
 Mindesteinbauhöhe: 302 mm

○ 2 fixe Bohrungen

	BECKEN LINKS	BECKEN RECHTS
● Edelstahl Seidenglanz	521 657	521 658



### OPTIONALES ZUBEHÖR

Set ETAGON-Schienen	234 164
Multifunktionsschale aus Edelstahl	231 396
Klappmatte 460 x 425 mm	238 482
Schneidbrett aus Sicherheitsglas in silber	230 970

### AXIS III 45 S-IF EDELSTAHL

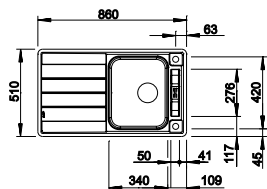

- 450** mm Unterschrank
- Einbau von oben oder flächenbündig
- InFino mit Abflussbedienung

Verschiebbares Schneidbrett aus Sicherheitsglas, Ablaufgarnitur mit Raumsparrohr, 3 1/2" InFino-Korbventil **mit Abflussbedienung** (Drehbetätigung)

Ausschnitt Einbau von oben: 839 x 489 mm  
 Beckentiefe: 190/40 mm  
 Außenmaß: 860 x 510 mm  
 Mindesteinbauhöhe: 292 mm

○ 2 fixe Bohrungen

REVERSIBEL

● Edelstahl Seidenglanz	522 102
-------------------------	---------



#### OPTIONALES ZUBEHÖR

Schneidauflage	225 469
Brückenschneidbrett aus massivem Nußbaum	225 331

### CLASSIC PRO 45 S-IF EDELSTAHL

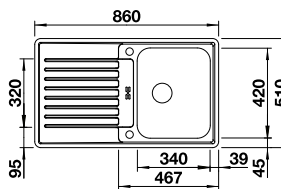

- 450** mm Unterschrank
- Einbau von oben oder flächenbündig
- InFino mit Abflussbedienung

Ablaufgarnitur mit Raumsparrohr, 3 1/2" InFino-Korbventil **mit Abflussbedienung** (Drehbetätigung)

Ausschnitt Einbau von oben: 839 x 489 mm  
 Beckentiefe: 185 mm  
 Außenmaß: 860 x 510 mm  
 Mindesteinbauhöhe: 287 mm

○ 2 fixe Bohrungen

● Edelstahl Seidenglanz	523 661
-------------------------	---------



#### OPTIONALES ZUBEHÖR

Funktionsschale aus Edelstahl	225 253
-------------------------------	---------

### CLASSIMO 45 S-IF EDELSTAHL

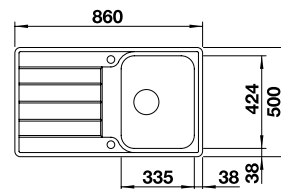

- 450** mm Unterschrank
- Einbau von oben oder flächenbündig
- InFino mit Abflussbedienung

Ablaufgarnitur mit Raumsparrohr, 3 1/2" InFino-Korbventil **mit Abflussbedienung** (PushControl)

Ausschnitt Einbau von oben: 840 x 480 mm  
 Beckentiefe: 205 mm  
 Außenmaß: 860 x 500 mm  
 Mindesteinbauhöhe: 313 mm

○ 2 fixe Bohrungen

REVERSIBEL

● Edelstahl Bürstfinish	525 330
-------------------------	---------

Edelstahl Spülen

## LEMIS 45 S-IF EDELSTAHL



Ablaufgarnitur mit Raumsparrohr, 3 1/2" Korbventil mit **Ablauf fernbedienung** (Drehbetätigung)

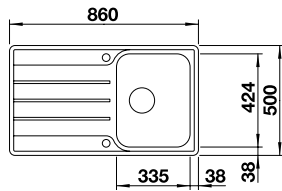

Ausschnitt Einbau von oben:  
840 x 480 mm  
Beckentiefe: 205 mm  
Außenmaß: 860 x 500 mm  
Mindesteinbauhöhe: 307 mm

2 fixe Bohrungen



450 mm  
Unter-  
schrank

Einbau von  
oben oder  
flächenbündig

mit  
Ablauf fern-  
bedienung

REVERSIBEL

<input checked="" type="radio"/> Edelstahl Bürstfinish	523 031
--	---------



OPTIONALES ZUBEHÖR

CapFlow™ Auslaufabdeckung	517 666
---------------------------	---------

## LEMIS 45 S-IF MINI EDELSTAHL



Ablaufgarnitur mit Raumsparrohr, 3 1/2" Korbventil mit **Ablauf fernbedienung** (Drehbetätigung)

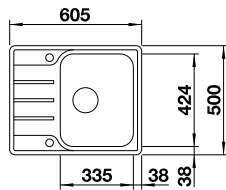

Ausschnitt Einbau von oben:  
585 x 480 mm  
Beckentiefe: 205 mm  
Außenmaß: 605 x 500 mm  
Mindesteinbauhöhe: 309 mm

2 fixe Bohrungen



450 mm  
Unter-  
schrank

Einbau von  
oben oder  
flächenbündig

mit  
Ablauf fern-  
bedienung

REVERSIBEL

<input checked="" type="radio"/> Edelstahl Bürstfinish	525 114
--	---------



OPTIONALES ZUBEHÖR

CapFlow™ Auslaufabdeckung	517 666
---------------------------	---------

## LANTOS 45 S-IF EDELSTAHL



Ablaufgarnitur mit Raumsparrohr, 3 1/2" Korbventil mit **Ablauf fernbedienung** (Drehbetätigung)

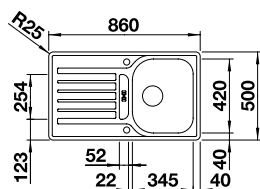

Ausschnitt Einbau von oben:  
836 x 476 mm  
Beckentiefe: 165/25 mm  
Außenmaß: 860 x 500 mm  
Mindesteinbauhöhe: 288 mm

2 fixe Bohrungen



450 mm  
Unter-  
schrank

Einbau von  
oben oder  
flächenbündig

mit  
Ablauf fern-  
bedienung

REVERSIBEL

<input checked="" type="radio"/> Edelstahl Bürstfinish	519 717
--	---------



OPTIONALES ZUBEHÖR

Geschirrkorb aus Edelstahl	220 573
----------------------------	---------

CapFlow™ Auslaufabdeckung	517 666
---------------------------	---------

## LANTOS 45 S-IF SALTO EDELSTAHL

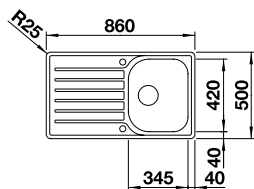

- 450** mm Unterschrank
- Einbau von oben oder flächenbündig
- mit Ablauferrbedienung

Ablaufgarnitur mit Raumsparrohr, 3 1/2" Korbventil mit **Ablauferrbedienung** (Drehbetätigung)

Ausschnitt Einbau von oben:  
836 x 476 mm  
Beckentiefe: 165 mm  
Außenmaß: 860 x 500 mm  
Mindesteinbauhöhe: 274 mm

○ 2 fixe Bohrungen

REVERSIBEL

● Edelstahl Bürstfinish	519 707
-------------------------	---------



### OPTIONALES ZUBEHÖR

Geschirrkorb aus Edelstahl	220 573
CapFlow™ Auslaufabdeckung	517 666

## LANTOS 45 S-IF COMPACT EDELSTAHL

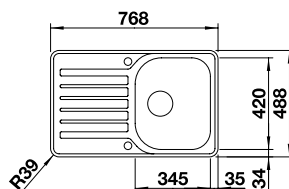

- 450** mm Unterschrank
- Einbau von oben oder flächenbündig
- mit Ablauferrbedienung

Ablaufgarnitur mit Raumsparrohr, 3 1/2" Korbventil mit **Ablauferrbedienung** (Drehbetätigung)

Ausschnitt Einbau von oben:  
756 x 476 mm  
Beckentiefe: 165 mm  
Außenmaß: 768 x 488 mm  
Mindesteinbauhöhe: 273 mm

○ 2 fixe Bohrungen

REVERSIBEL

● Edelstahl Bürstfinish	519 059
-------------------------	---------



### OPTIONALES ZUBEHÖR

Geschirrkorb aus Edelstahl	220 573
CapFlow™ Auslaufabdeckung	517 666

## DINAS 45 S EDELSTAHL

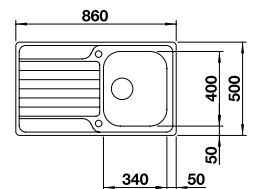

- 450** mm Unterschrank
- Einbau von oben
- mit Ablauferrbedienung

Ablaufgarnitur mit Raumsparrohr, 3 1/2" Korbventil mit **Ablauferrbedienung** (Drehbetätigung)

Ausschnitt: 840 x 480 mm  
Beckentiefe: 195 mm  
Außenmaß: 860 x 500 mm  
Mindesteinbauhöhe: 284 mm

○ 2 fixe Bohrungen

REVERSIBEL

● Edelstahl Bürstfinish	523 378
-------------------------	---------



### OPTIONALES ZUBEHÖR

CapFlow™ Auslaufabdeckung	517 666
Schneidbrett aus wertigem Kunststoff in weiß	217 611
Schneidbrett aus massiver Buche	218 313

## DINAS 45 S MINI EDELSTAHL

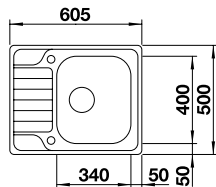

- 450** mm Unterschrank
- Einbau von oben
- mit Abblauferrbedienung

Ablaufgarnitur mit Raumsparrohr, 3 1/2" Korbventil **mit Abblauferrbedienung** (Drehbetätigung)

Ausschnitt: 585 x 480 mm  
Beckentiefe: 195 mm  
Außenmaß: 605 x 500 mm  
Mindesteinbauhöhe: 284 mm

○ 2 fixe Bohrungen

REVERSIBEL

● Edelstahl Bürstfinish	525 123
-------------------------	---------

### OPTIONALES ZUBEHÖR

CapFlow™ Auslaufabdeckung	517 666
Schneidbrett aus wertigem Kunststoff in weiß	217 611
Schneidbrett aus massiver Buche	218 313

## TIPO 45 S EDELSTAHL

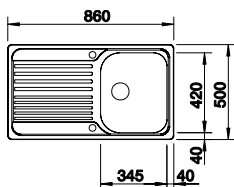

- 450** mm Unterschrank
- Einbau von oben
- mit Abblauferrbedienung

Ablaufgarnitur mit Raumsparrohr, 3 1/2" Korbventil **mit Abblauferrbedienung** (Drehbetätigung)

Ausschnitt: 842 x 482 mm  
Beckentiefe: 165 mm  
Außenmaß: 860 x 500 mm  
Mindesteinbauhöhe: 325 mm

○ 2 fixe Bohrungen

● Edelstahl Naturfinish	526 335
-------------------------	---------

### OPTIONALES ZUBEHÖR

CapFlow™ Auslaufabdeckung	517 666
Geschirrkorb aus Edelstahl	220 573
Schneidbrett aus wertigem Kunststoff in weiß	217 611
Schneidbrett aus massiver Buche	218 313

## TIPO 45 S EDELSTAHL

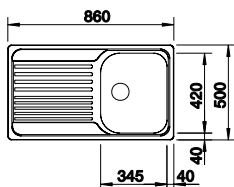

- 450** mm Unterschrank
- Einbau von oben
- manuell

Ablaufgarnitur mit Raumsparrohr, 3 1/2" Korbventil **manuell**

Ausschnitt: 842 x 482 mm  
Beckentiefe: 165 mm  
Außenmaß: 860 x 500 mm  
Mindesteinbauhöhe: 325 mm

REVERSIBEL

● Edelstahl Naturfinish	511 942
-------------------------	---------

### OPTIONALES ZUBEHÖR

CapFlow™ Auslaufabdeckung	517 666
Geschirrkorb aus Edelstahl	220 573
Schneidbrett aus wertigem Kunststoff in weiß	217 611
Schneidbrett aus massiver Buche	218 313

### TIPO 45 S COMPACT EDELSTAHL

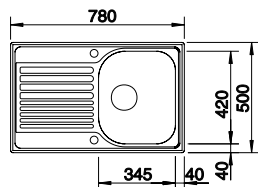

- 450** mm Unterschrank
- Einbau von oben
- mit Ablauffernbedienung

Ablaufgarnitur mit Raumsparrohr, 3 1/2" Korbventil **mit Ablauffernbedienung** (Drehbetätigung)

Ausschnitt: 762 x 482 mm  
 Beckentiefe: 165 mm  
 Außenmaß: 780 x 500 mm  
 Mindesteinbauhöhe: 325 mm

○ 2 fixe Bohrungen

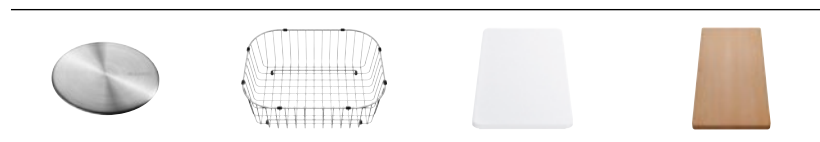

REVERSIBEL	
● Edelstahl Naturfinish	514 104

OPTIONALES ZUBEHÖR	
CapFlow™ Auslaufabdeckung	517 666
Geschirrkorb aus Edelstahl	220 573
Schneidbrett aus wertigem Kunststoff in weiß	217 611
Schneidbrett aus massiver Buche	218 313

### TIPO 45 S COMPACT EDELSTAHL

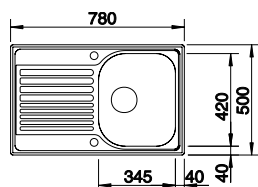

- 450** mm Unterschrank
- Einbau von oben
- manuell

Ablaufgarnitur mit Raumsparrohr, 3 1/2" Korbventil **manuell**

Ausschnitt: 762 x 482 mm  
 Beckentiefe: 165 mm  
 Außenmaß: 780 x 500 mm  
 Mindesteinbauhöhe: 325 mm

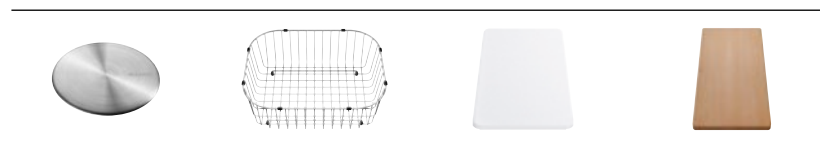

REVERSIBEL	
● Edelstahl Naturfinish	513 441

OPTIONALES ZUBEHÖR	
CapFlow™ Auslaufabdeckung	517 666
Geschirrkorb aus Edelstahl	220 573
Schneidbrett aus wertigem Kunststoff in weiß	217 611
Schneidbrett aus massiver Buche	218 313

### TIPO 45 S MINI EDELSTAHL

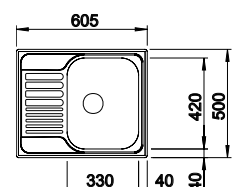

- 450** mm Unterschrank
- Einbau von oben
- manuell

Ablaufgarnitur mit Raumsparrohr, 3 1/2" Korbventil **manuell**

Ausschnitt: 587 x 482 mm  
 Beckentiefe: 165 mm  
 Außenmaß: 605 x 500 mm  
 Mindesteinbauhöhe: 300 mm



REVERSIBEL	
● Edelstahl Naturfinish	516 524

OPTIONALES ZUBEHÖR	
Nachrüstset mit Drehbetätigung	237 859
CapFlow™ Auslaufabdeckung	517 666
Schneidbrett aus wertigem Kunststoff in weiß	217 611
Schneidbrett aus massiver Buche	218 313

Edelstahl Spülen

## CLASSIC 40 S EDELSTAHL



Ablaufgarnitur mit Raumsparrohr,  
3 1/2" Korbventil manuell

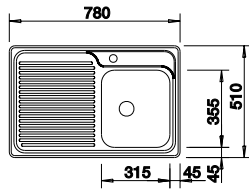

Ausschnitt: 762 x 492 mm  
Beckentiefe: 195 mm  
Außenmaß: 780 x 510 mm  
Mindesteinbauhöhe: 289 mm

○ 1 fixe Bohrung

**400** mm  
Unter-  
schrank

Einbau  
von oben

manuell

BECKEN  
LINKS

BECKEN  
RECHTS

● Edelstahl Seidenglanz	511 125	511 124
----------------------------	---------	---------



### OPTIONALES ZUBEHÖR

Nachrüstset ohne Bedienelement	118 981
Drehbetätigung rund	119 293

# WASSER IST LEBEN, PERFEKTES WASSER LEBENSQUALITÄT.

Unsere Wassersysteme verwandeln Leitungswasser in echten Genuss – frisch aus dem Hahn, individuell veredelt und jederzeit verfügbar.



Herrlich kühles, gefiltertes, wohlschmeckendes Wasser von still über medium bis hin zu voll sprudelnd oder optimal für die jeweilige Zubereitung erhitztes bis kochendes Wasser in exakt der gewünschten Menge: Unsere Wassersysteme bieten Ihren Kundinnen und Kunden alle Optionen, die sie zur genussvollen Erfrischung, Zubereitung und Reinigung benötigen.

Gefiltert, gekühlt, gesprudelt, kochend – einfach genial! Unser Wassersystem BLANCO CHOICE ist nicht nur ein optischer Genuss: Unter dem Motto „von allem nur das Beste“ vereinen sich hier alle Optionen, die sich Ihre Kundinnen und Kunden zur genussvollen Erfrischung, Zubereitung und Reinigung wünschen. Und darüber hinaus noch mehr: Das gute Gefühl, in echte Lebensqualität zu investieren.



# KEEPING IT JOYFUL

BLANCO DRINK.SYSTEMS bieten Wasser nach Wahl! Zapfen Sie aus nur einem Wasserhahn aufbereitetes gefiltertes, gekühltes Wasser – still, medium oder sprudelnd – und sogar kochend-heiß! Auf Knopfdruck und in genau der gewünschten Menge.



Natürlich liefern BLANCO DRINK.SYSTEMS auch normales Leitungswasser, warm und kalt – aus einem separaten Auslauf. BLANCO DRINK.SYSTEMS bestehen aus zwei perfekt aufeinander abgestimmten Komponenten:

1. der hochwertigen, multifunktionalen Armatur mit separatem Bedienhebel für Leitungswasser auf der rechten Seite und einem Drehrad mit Touch-Control auf der linken Seite – für aufbereitetes Wasser nach Wunsch
2. der kompakten, platzsparenden Wasseraufbereitungseinheit für den Unterschrank



drink.systems

	CHOICE	DRINK.SODA
<b>GEFILTERT</b> Mehrstufenfilter mit Ionenaustauscher und Aktivkohle	●	●
<b>GEKÜHLT</b> (4 °C bis 10 °C) Still, medium, sprudelnd	●	●
<b>KOCHEND-HEIß</b> 65 °C bis 100 °C	●	—
<b>KOMFORTABEL</b> Wassersorte und -menge individuell einstellbar	●	●
<b>INDIVIDUELL</b> Temperatureinstellung am Display und in der BLANCO UNIT-App	●	●
<b>INNOVATIV</b> Individuelle Bedienung mit der BLANCO UNIT-App	●	●
<b>PLATZSPAREND</b> Wasseraufbereitungseinheit im Unterschrank lässt viel Raum für Abfall-/Organisationssysteme	●	●

# WASSER IN ALLEN FACETTEN

Herrlich kühles, gefiltertes, wohlschmeckendes Wasser von still über medium bis hin zu voll sprudelnd oder optimal für die jeweilige Zubereitung erhitztes bis kochendes Wasser in exakt der gewünschten Menge.

## Perfekt temperiert:

Unsere Heißwassersysteme liefern im Handumdrehen heißes bis kochendes Wasser, ideal auf jede Anwendung abgestimmt.

## Still bis sprudelnd:

Mit unseren Soda-Wassersystemen lässt sich ganz nach individueller Vorliebe gekühltes stilles, medium- oder voll sprudelndes Wasser direkt aus dem Hahn zapfen.

## Getrennt zum Ziel:

Um den unverfälschten Geschmack des veredelten Wassers zu gewährleisten, kommt das Leitungswasser durch eine eigene Wasserführung aus einem separaten Auslauf.

## Optimal organisiert:

Alle BLANCO Wassersysteme bestehen neben der Armatur aus einer Steuereinheit, die unter der Spüle im Unterschrank platziert wird. Filter oder CO<sub>2</sub>-Zylinder lassen sich einfach austauschen und nachbestellen.

## Alles in der Hand:

Die BLANCO UNIT App sorgt zusätzlich zu den übersichtlichen Displays der Wassersysteme für eine spielend leichte Einstellung der gewünschten Funktionen. Sie zeigt den Status der Kartuschen an, ermöglicht die bequeme Nachbestellung und unterstützt bei den Service-Funktionen.

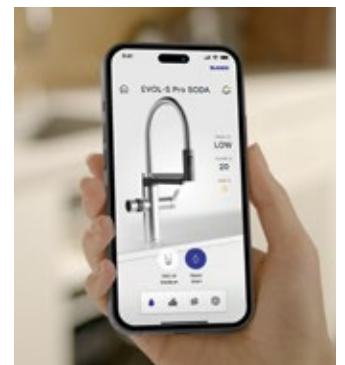

drink.systems



## FILTERLÖSUNGEN FÜR JEDES BEDÜRFNIS

- **DRINK.FILTER Soft S/M/L:** Kombiniert Aktivkohle mit Ionenaustausch und reduziert Kalk, Schwebstoffe, Chlor und Schwermetalle. Ideal für den Alltag und besonders bei hartem Wasser. Bis zu 1.800 l Kapazität.
- **DRINK.FILTER Soft Magnesium M:** Gleiche Schutzwirkung wie Soft, aber zusätzlich mit Magnesium angereichert – für Geschmack und Wohlbefinden.
- **DRINK.FILTER Microplastic S:** Speziell für weiches Wasser oder Haushalte mit zentraler Wasserenthärtung. Reduziert Mikroplastik sowie andere feine Partikel – für Wasser, dem Sie vertrauen können.

# DESIGNSTARKE BLANCO UNIT

CHOICE LUNE00-S  
SATIN GOLD



OOVALON 700-U  
VELGRANIT CLOUD WHITE



SELECT II 60/3

CHOICE.ALL

drink.systems

# CHOICE LUNEOO-S

NEU



Kaltstart



Trägerplatte mit und ohne Ausschnitt für Push Control im Lieferumfang enthalten - Push Control muss extra dazubestellt werden!

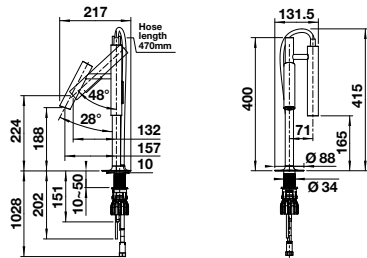

- Heißwasser
- Soda
- Herauszieh-/ abnehmbarer Auslauf
- Umschaltbare Brause
- Messbecherfunktion
- Filter
- Stromversorgung

Ausschnittsdaten für die Bedienelemente finden Sie im Internet-Download



HD

	Edelstahl gebürstet	527 977
	satin dark steel	527 980
	satin platinum	527 981
	satin gold	527 979
	schwarz matt	527 978

- Zwei Auslässe sind an der schlanken, zentralen Säule befestigt. Einer für das veredelte Wasser (z. B. gefiltert, sprudelnd usw.) und ein mobiler Brausekopf für normales Wasser.
- Die Art des Wassers (z. B. gefiltert, sprudelnd usw.), die Wassermenge und die Temperatur werden über das separate Panel mit zwei smarten Steuerungen ausgewählt.
- Beide Auslässe können gleichzeitig verwendet werden.
- Der mobile Brausekopf ermöglicht einen unbegrenzten Arbeitsradius, umschaltbar zwischen laminarer Strömung und kraftvollem Duschstrahl.
- Das Steuerpanel kann flexibel platziert werden: hinter, neben oder vor der Spüle (sogar die Installation in der Front des Unterschranks ist möglich). Die BLANCO UNIT-App kann für zusätzliche Funktionen und Service-Features verbunden werden.
- Einfach zu bedienen, auch mit nassen Fingern: Ein Controller für Ein/Aus, eine Drehung für die Durchflussmenge und eine weitere Drehung für die Temperatur. Der zweite Controller für Wasserart und -menge in ml.
- Für alle Arbeitsplattenmaterialien geeignet, mit einer Tiefe von mind. 65 cm, idealerweise 70 cm.
- Abstand zwischen Ausschnitt des Beckens und Mitte Bohrung der Armatur mindestens 60 mm. Achtung Versatz zwischen Armatur und Bedienelement beachten! Details, siehe Ausschnittsdaten.

EU-Produktsicherheitsverordnung: Warnung vor magnetischem Feld, elektrischer Spannung

# CHOICE.ALL

+



Die Wasseraufbereitungseinheit CHOICE.ALL bitte separat zur Armatur bestellen.

CHOICE.ALL Wasseraufbereitungseinheit	527 660
---------------------------------------	---------

EU-Produktsicherheitsverordnung: vor elektrischer Spannung, feuergefährlichen Stoffen, Warnung vor Gasflaschen. Alle weiteren Informationen sind den dem Produkt beiliegenden Unterlagen zu entnehmen.

Das dazu passende Abfallsystem SELECT II Combi finden Sie auf Seite 199

IM LIEFERUMFANG DER WASSERAUFBEREITUNGSEINHEIT ENTHALTEN



**Drehbare Halterung** (360°)

**Magnetisch befestigter, abnehmbarer Sprühkopf für Leitungswasser**

**Auf der Rückseite: Umschaltknopf zum Wechseln zwischen Normal- und Duschstrahl**

**135°**

**48° Dreh- und schwenkbare Mischdüse**

**HEISS** (100°C)

**65°C**

**10°C**

**GEFILTERT & VEREDELT**

**STILL**

**MEDIUM SPRUDELND**

**GEKÜHLT** (4°C)

**KALT**

**NORMALES LEITUNGSWASSER**

**REGLUNG FÜR GEFILTERTES WASSER**

**REGLUNG FÜR LEITUNGSWASSER**

**Touch Flächen** Zum Aktivieren einfach die Sensorflächen berühren

**Drehbares Einstellrad für die Wasserart** Wasserart (still, mittel, sprudelnd) oder heißes Wasser wählen

**Mengenwahlrad** Genaue Wassermenge oder Presets wählen (P1 - P4)

**LED Ring** Farbanzeige für stilles, medium oder Sprudelwasser (Grün, Türkis, Blau) oder Heißwasser (rot)

**Drehrad für Temperatureinstellung**

**Drehrad für Durchflussmenge**

**LED Ring** Zeigt Temperatur an (von Blau bis Rot) • Rotierendes LED Licht im Betrieb

Bedienelemente benötigen 2x 50 mm Bohrungen, Push Control (Optional) 35mm Bohrung und ist versetzt zu Bohren - bitte Ausschnittsdaten online prüfen!

# CHOICE ICONA



Kaltstart

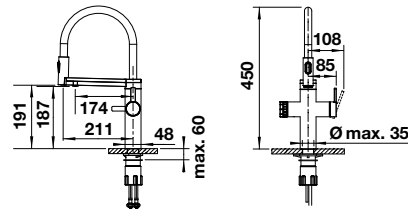

- Heißwasser
- Soda
- Herauszieh-/ abnehmbarer Auslauf
- Umschaltbare Brause
- Messbecherfunktion
- Filter
- Stromversorgung

HD

	Edelstahl gebürstet	527 656
	satin dark steel	527 659
	satin platinum <span style="background-color: orange; color: white; padding: 2px;">NEU</span>	528 108
	satin gold	527 658
	schwarz matt	527 657

- **6-in-1 Semi Profi-Armatur: Der Wasserhahn liefert gefiltertes Wasser, das gekühlt, mit Kohlensäure (still, mittel, klassisch) oder kochend heiß sein kann, zusätzlich zum normalen kalten und warmen Leitungswasser**
- Zusätzlicher Auslauf für das aufbereitete Wasser – keine Vermischung mit Leitungswasser
- Intuitive Armaturensteuerung mit separatem Leitungswasserhebel auf der rechten Seite und einem Click&Touch-Drehregler inkl. Messbecherfunktion auf der linken Seite für die Wasseraufbereitungsoptionen
- Flexibler Federschlauch\* mit zwei wählbaren Strahlbildern und präziser Magnethalterung für umfassende Funktionalität der Küchenarmatur bei Vorbereitungs- und Reinigungsabläufen
- Intuitive App zur Steuerung der Armatur und Bestellung der Nachkaufartikel

EU-Produktsicherheitsverordnung: Warnung vor magnetischem Feld, elektrischer Spannung  
 \*Hinweis: Der flexible Federschlauch wird bei der CHOICE Icona schwarz matt in der Ausführung dark steel geliefert.

# CHOICE.ALL



Die Wasseraufbereitungseinheit CHOICE.ALL bitte separat zur Armatur bestellen.

CHOICE.ALL Wasseraufbereitungseinheit	527 660
---------------------------------------	---------

EU-Produktsicherheitsverordnung: Warnung vor elektrischer Spannung, feuergefährlichen Stoffen, vor Gasflaschen. Alle weiteren Informationen sind den dem Produkt beiliegenden Unterlagen zu entnehmen.

Das dazu passende Abfallsystem SELECT II Combi finden Sie auf Seite 199

IM LIEFERUMFANG DER WASSERAUFBEREITUNGSEINHEIT ENTHALTEN



reddot winner 2024

drink.systems



Multifunktionales Drehrad mit farbiger LED-Anzeige für kochend heißes oder gekühltes, gefiltertes Wasser – still, medium oder prickelnd und in der gewünschten Menge, von 100 ml bis 2.000 ml. Über die App individuell auf 10ml genau einstellbar.



Flexibler Federschlauch mit zwei wählbaren Strahlbildern und präziser Magnethalterung für umfassende Funktionalität der Küchenarmatur bei Vorbereitungs- und Reinigungsarbeiten. Es wird im Unterschrank kein störendes Gewicht benötigt. Separater Auslauf für das veredelte Wasser.



Einfache Temperatureinstellung am Display oder per APP für gekühltes Wasser zwischen Low und 10°C. Heißwasser regulierbar zwischen 65°C und 100°C.



Die innovative und von vorne ablesbare Steuereinheit des Wassersystems zeigt die Restkapazität des Aktivkohlefilters und den Verbrauch des CO<sub>2</sub> an.



Trotz der kompakten Einheit ist ein Kalkfilter der den Boiler schützt inkludiert. Die Reinigung der Anlage, der Tausch des Filters und der CO<sub>2</sub> Kartusche ist einfach und kann mit wenigen Handgriffen selbst durchgeführt werden.



Das Abfallsystem Select Combi fügt sich mit der Steuereinheit zu einer perfekten Unterschrankanlösung, welche durch Optik und Funktion besticht. Der Ablageboden bietet zusätzlichen Stauraum für Putzutensilien und Ersatzkartuschen.

# CHOICE ICONA-C NEU

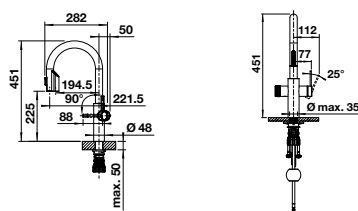

Kaltstart



- Heißwasser
- Soda
- Herauszieh-/ abnehmbarer Auslauf
- Umschaltbare Brause
- Messbecherfunktion
- Filter
- Stromversorgung

HD

	Edelstahl gebürstet	527 928
	satin dark steel	527 931
	satin platinum	527 932
	satin gold	527 930
	schwarz matt	527 929

- Gourmet-Wasser: Die Armatur liefert gefiltertes Wasser, das gekühlt, sprudelnd (still, medium, classic) oder kochend heiß sein kann – zusätzlich zum normalen Kalt- und Warmwasser
- Intuitive Bedienung mit separatem Hebel für Leitungswasser rechts und einem Drehregler mit Touch-Funktion links für die Auswahl der veredelten Wasseroptionen
- Zusätzlicher Auslass für veredeltes Wasser – keine Vermischung mit Leitungswasser
- Ausziehbare Brause mit zwei wählbaren Strahlarten für große Reichweite und optimale Funktionalität bei Vorbereitung und Reinigung in der Küche

EU-Produktsicherheitsverordnung: Warnung vor elektrischer Spannung

# CHOICE.ALL



Die Wasseraufbereitungseinheit CHOICE.ALL bitte separat zur Armatur bestellen.

CHOICE.ALL Wasseraufbereitungseinheit	527 660
---------------------------------------	---------

EU-Produktsicherheitsverordnung: Warnung vor elektrischer Spannung, feuergefährlichen Stoffen, vor Gasflaschen. Alle weiteren Informationen sind den dem Produkt beiliegenden Unterlagen zu entnehmen.

Das dazu passende Abfallsystem SELECT II Combi finden Sie auf Seite 199

IM LIEFERUMFANG DER WASSERAUFBEREITUNGSEINHEIT ENTHALTEN



## PLANUNGSHINWEIS ICONA-C

- Die Bedieneinheit der ICONA-C ist um 15,6 mm nach hinten versetzt
- Beim Öffnen des Hebels steht dieser um weitere 11,4 mm ab
- WICHTIG: Bitte achten Sie auf einen Mindestabstand von 50 mm zwischen der Rückwand und der Mitte des Hahnlochs, damit die Armatur ordnungsgemäß installiert und betrieben werden kann.

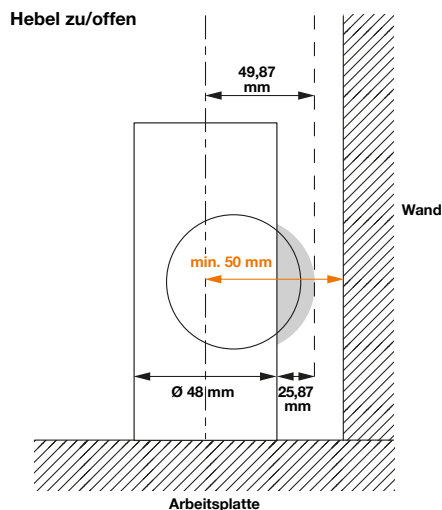

drink.systems

# CHOICE ICONA-L

NEU



Kaltstart

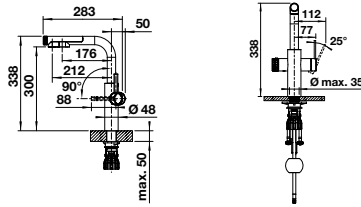

Heißwasser



Soda



Herauszieh-/  
abnehmbarer  
Auslauf



Umschaltbare  
Brause



Messbecher-  
funktion



Filter



Strom-  
versorgung

HD

● Edelstahl gebürstet	527 923
● satin dark steel	527 926
● satin platinum	527 927
● satin gold	527 925
● schwarz matt	527 924

- Gourmet-Wasser: Die Armatur liefert gefiltertes Wasser – gekühlt, sprudelnd (still, medium, classic) oder kochend heiß – zusätzlich zum normalen Kalt- und Warmwasser
- Intuitive Bedienung: Separater Hebel auf der rechten Seite für Leitungswasser und ein Drehregler mit Touch-Steuerung auf der linken Seite für veredelttes Wasser
- Zusätzlicher Auslass für veredelttes Wasser – keine Vermischung mit dem Leitungswasser
- Ausziehbarer Schlauch mit zwei wählbaren Strahlarten für große Reichweite und maximale Funktionalität beim Vorbereiten und Reinigen in der Küche
- Erhältlich in massivem Edelstahl, schwarz matt, satin gold, satin platinum und satin dark steel

EU-Produktsicherheitsverordnung: Warnung vor magnetischem Feld, elektrischer Spannung

# CHOICE.ALL

+



Die Wasseraufbereitungseinheit CHOICE.All bitte separat zur Armatur bestellen.

CHOICE.ALL Wasseraufbereitungseinheit	527 660
---------------------------------------	---------

EU-Produktsicherheitsverordnung: Warnung vor elektrischer Spannung, feuergefährlichen Stoffen, vor Gasflaschen. Alle weiteren Informationen sind den dem Produkt beiliegenden Unterlagen zu entnehmen.

Das dazu passende Abfallsystem SELECT II Combi finden Sie auf Seite 199

IM LIEFERUMFANG DER WASSERAUFBEREITUNGSEINHEIT ENTHALTEN

Sicherheitsgruppe



BLANCO Soda CO2-Zylinder



BLANCO Drink Filter Soft S



BWT EasyClean Adapter



BZW EasyClean Tab



## PLANUNGSHINWEIS ICONA-L

- Die Bedieneinheit der ICONA-L ist um 15,6 mm nach hinten versetzt
- Beim Öffnen des Hebels steht dieser um weitere 11,4 mm ab
- WICHTIG: Bitte achten Sie auf einen Mindestabstand von 50 mm zwischen der Rückwand und der Mitte des Hahnlochs, damit die Armatur ordnungsgemäß installiert und betrieben werden kann.

Hebel zu/open

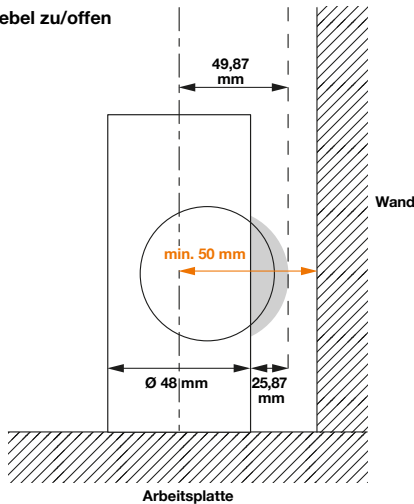

# DRINK.SODA EVOL-S PRO SYSTEM-ARMATUR



Kaltstart

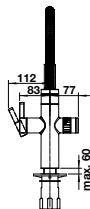
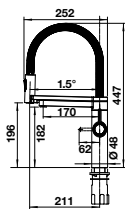

Soda



Herauszieh-/  
abnehmbarer  
Auslauf



Umschaltbare  
Brause



Messbecher-  
funktion



Filter



Strom-  
versorgung

HD

● PVD Steel	526 254
● satin gold	527 423
● schwarz matt	526 629

- Still, medium, prickelnd: Wassermenge nach Wunsch.**
- 5-in-1 Semi-Profi-Armatur: Kaltes, warmes, sowie gekühltes, veredelt Trinkwasser still, medium und prickelnd
  - Still, medium, prickelnd: Kohlensäuregehalt des gefilterten Wassers wählbar über separates Drehrad
  - Click & Touch: Einstellung der gefilterten Wassermenge dank präzisiertem Drehrad und intuitive Touch-Bedienung für bedarfsgerechten Wasserverbrauch
  - Separater Auslauf für veredelt Trinkwasser
  - Intuitive App zur Steuerung des Armatur und Bestellung der Nachkaufartikel

EU-Produktsicherheitsverordnung: Warnung vor magnetischem Feld, elektrischer Spannung

# DRINK.SODA WCU

NEU

+



Die Wasseraufbereitungseinheit bitte separat zur Armatur bestellen.

DRINK.SODA Wasseraufbereitungseinheit	527 633
---------------------------------------	---------

EU-Produktsicherheitsverordnung: Warnung vor elektrischer Spannung, feuergefährlichen Stoffen, vor Gasflaschen. Alle weiteren Informationen sind den dem Produkt beiliegenden Unterlagen zu entnehmen.

Das dazu passende Abfallsystem SELECT II Combi finden Sie auf Seite 199

IM LIEFERUMFANG DER WASSERAUFBEREITUNGSEINHEIT ENTHALTEN

BLANCO Soda CO<sub>2</sub>-Zylinder



BLANCO Drink Filter Soft S



BWT EasyClean Adapter



BZW EasyClean Tab



Gekühltes, gefiltertes Wasser – still, medium oder prickelnd und in der gewünschten Menge, von 100 ml bis 1.000 ml.



Zwei Ausläufe: zeitgleiche Nutzung von Filter- und Leitungswasser.



Integrierte Kühlung: Perfekter Trinkgenuss zwischen Low und 10 °C.



Die innovative und von vorne ablesbare Steuereinheit des Wassersystems zeigt die Restkapazität des Aktivkohlefilters und den Verbrauch des CO<sub>2</sub> an.



Einfaches Tauschen durch Herausdrehen des CO<sub>2</sub>-Zylinders und des Filters.



Unterschrank perfekt genutzt: Steuereinheit und Abfallsystem SELECT II Combi plus Ablageboden für Putzutensilien und Ersatz-Kartuschen.

drink.systems

# DRINK.FILTER EVOL-S PRO



Kaltstart

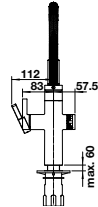
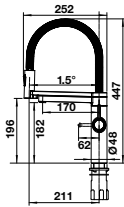

Herauszieh-/  
abnehmbarer  
Auslauf



Strom-  
versorgung



Umschaltbare  
Brause



Filter



Messbecher-  
funktion

HD

● PVD Steel	526 311
● satin gold	527 430
● schwarz matt	526 636

### Gefilterte Wassermenge nach Wunsch.

- 3-in-1 Semi-Profi-Armatur: Kaltes, warmes und gefiltertes Wasser
- Click & Touch: Einstellung der gefilterten Wassermenge dank präzisiertem Drehrad und intuitive Touch-Bedienung für bedarfsgerechten Wasserverbrauch
- Separater Auslauf für gefiltertes Wasser

EU-Produktsicherheitsverordnung: Warnung vor magnetischem Feld, elektrischer Spannung

Das dazu passende Abfallsystem SELECT II Compact 60/2 finden Sie auf Seite 199

## IM LIEFERUMFANG ENTHALTEN

Drink Filter Soft L

Filterkopf

Steuereinheit



Hygienisch: Wasserkreislauf mit extra Auslauf für gefiltertes Wasser.



Zusätzliche Flexibilität dank des abnehmbaren Auslaufs. Umschaltbare Brause mit zwei Strahlarten



Der im Unterschrank installierte Mehrstufenfilter reduziert neben Kalk auch den Schwermetall- und Chlorgehalt.

# DRINK.HOT TAMPERA

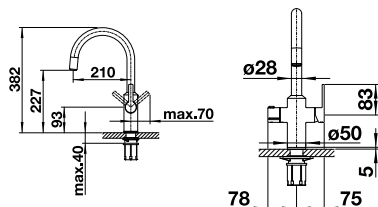

Heißwasser



Stromversorgung

HD

chrom, metallische Oberfläche 525 224

- 3-in-1-Armatur: Kaltes, warmes und kochend heißes Wasser aus einer Armatur
- Separate Bedieneinheit inkl. Sicherheitsknopf für kochend heißes Wasser
- 4-Liter-Heißwasserboiler aus extrem widerstandsfähigem und geschmacksneutralem Titan

EU-Produktsicherheitsverordnung: Warnung vor heißer Oberfläche, heißem Dampf

**Das dazu passende Abfallsystem SELECT II Compact 60/2 finden Sie auf Seite 199**

## IM LIEFERUMFANG ENTHALTEN

Titan Boiler



Filterkartusche



Filterkopf



Flowmeter



Sicherheitsgruppe



## DRINK FILTER MICROPLASTIC S



Der Microfilter reduziert Mikroplastik und andere Partikel größer als 0,001 mm. Die integrierte Aktivkohle reduziert Partikel und geruchs- und geschmacksstörende Stoffe wie Chlor aus dem Wasser. Der Filter ist perfekt geeignet für die Wasserfiltration in der Küche, eingebaut in ein BLANCO Wasser- oder Filtersystem.

Diesen Filter empfehlen wir bei einer Wasserhärte unter 12dH

WEITERE INFORMATIONEN FINDEN SIE AUF  
[WWW.BLANCO.DE](http://WWW.BLANCO.DE)

	527 454	
--	---------	--

## DRINK FILTER SOFT S/M



Weniger Kalk. Mehr Geschmack. In Kombination mit einer BLANCO Armatur verfeinern Sie mit diesem Filter spürbar den Geschmack des Leitungswassers für langanhaltenden Genuss. Der Filter optimiert das Wasser. Er reduziert Partikel und geruchs- und geschmacksstörende Stoffe wie Chlor aus dem Wasser. Außerdem bietet er perfekten Schutz vor Kalkablagerungen und reduziert Schwermetalle. Der Filter ist perfekt geeignet für die Wasserfiltration in der Küche, eingebaut in ein BLANCO Wasser- oder Filtersystem.

WEITERE INFORMATIONEN FINDEN SIE AUF  
[WWW.BLANCO.DE](http://WWW.BLANCO.DE)

Drink Filter Soft S	526 259	
Drink Filter Soft M	527 889	

## DRINK FILTER SOFT MAGNESIUM M



Optimiert das Wasser. Der Filter ist mit der patentierten BWT Magnesium-Technologie ausgestattet und verwandelt in fünf Filtrationsstufen Leitungswasser in Magnesium mineralisiertes Wasser (BWT). Er reduziert Partikel und geruchs- und geschmacksstörende Stoffe wie Chlor aus dem Wasser. Außerdem bietet er perfekten Schutz vor Kalk-ablagerungen, reduziert Schwermetalle und reichert das Wasser mit dem wertvollen Mineral Magnesium an. Der Filter ist perfekt geeignet für die Wasserfiltration in der Küche, eingebaut in ein BLANCO Wasser- oder Filtersystem.

Diesen Filter empfehlen wir bei einer Wasserhärte unter 12dH

WEITERE INFORMATIONEN FINDEN SIE AUF  
[WWW.BLANCO.DE](http://WWW.BLANCO.DE)

	526 260	
--	---------	--

## DRINK FILTER SOFT L



Weniger Kalk. Mehr Geschmack. In Kombination mit einer BLANCO Armatur verfeinern Sie mit diesem Filter spürbar den Geschmack des Leitungswassers für langanhaltenden Genuss. Der Filter optimiert das Wasser. Er reduziert Partikel und geruchs- und geschmacksstörende Stoffe wie Chlor aus dem Wasser. Außerdem bietet er perfekten Schutz vor Kalkablagerungen und reduziert Schwermetalle. Der Filter ist perfekt geeignet für die Wasserfiltration in der Küche, eingebaut in ein BLANCO Wasser- oder Filtersystem.

**Der Filter Soft L passt weder in die BLANCO drink.soda EVOL-S Pro, noch in die CHOICE-Systeme.**

WEITERE INFORMATIONEN FINDEN SIE AUF  
[WWW.BLANCO.DE](http://WWW.BLANCO.DE)

	525 273	
--	---------	--

## BWT EASYCLEAN TAB



Die BZW EasyClean Tab ist Bestandteil des Reinigungssets für Ihr BLANCO Soda-System und perfekt für die halbjährliche hygienische Reinigung und Desinfektion auf das System abgestimmt.

**Achtung! Wird bei jeder Reinigung und bei jedem Filterwechsel benötigt!**

WEITERE INFORMATIONEN FINDEN SIE AUF  
[WWW.BLANCO.DE](http://WWW.BLANCO.DE)

	526 263	
--	---------	--

EU-Produktsicherheitsverordnung: Gesundheitsschädlich beim Verschlucken, Verursacht Hautreizung, Verursacht schwere Augenreizung, Kann Atemwege reizen, Sehr giftig für Wasserorganismen mit langfristiger Wirkung.

## BWT EASYCLEAN ADAPTER



Adapter für die Reinigung mit dem EasyClean Tab - wiederverwendbar

WEITERE INFORMATIONEN FINDEN SIE AUF  
[WWW.BLANCO.DE](http://WWW.BLANCO.DE)

	526 262	
--	---------	--

## STARTERKIT CO<sub>2</sub>-ZYLINDER 4ER SET



WEITERE INFORMATIONEN FINDEN SIE AUF  
WWW.BLANCO.DE

526 138

EU-Produktsicherheitsverordnung: Warnung vor explosionsgefährlichen Stoffen, vor Gasflaschen

## REFILL CO<sub>2</sub>-ZYLINDER 4ER SET



Voraussetzung für die Bestellung des BLANCO Soda Refill, ist die einmalige Bestellung des BLANCO Soda Starterkits (526 138), mit dem Sie die CO<sub>2</sub>-Zylinder erwerben.

WEITERE INFORMATIONEN FINDEN SIE AUF  
WWW.BLANCO.DE

526 139

EU-Produktsicherheitsverordnung: Warnung vor explosionsgefährlichen Stoffen, vor Gasflaschen

## VERLÄNGERUNGSSET CHOICE



- Problemlöser für anspruchsvolle Einbausituationen
- Verlängert den Abstand zwischen Wasserhahn und drink.system auf bis zu 3 m
- Inklusive 3 m Warmwasserschlauchersatz, 3 m Kaltwasserschlauchersatz und 1,4 m Signalkabelverlängerung
- Geeignet für BLANCO CHOICE.All
- Je nach Einbausituation können zusätzliche 3/8"-Flexschläuche für die Verlängerung erforderlich sein

WEITERE INFORMATIONEN FINDEN SIE AUF  
WWW.BLANCO.DE

124 878

## DRINK-ZUBEHÖR

### TRINKGLÄSER

NEU

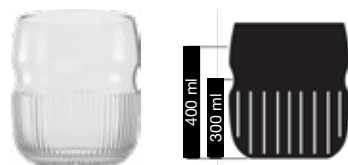

- Set mit 4 zeitlos eleganten Trinkgläsern mit gerippter Struktur und ergonomischer Form.
- Ideale Ergänzung zu jeder BLANCO Filterarmatur oder jedem drink.system.
- Sorgloser Alltagseinsatz: robust und spülmaschinenfest.
- Hergestellt aus Borosilikatglas
- Für den Hausgebrauch, ohne Eichstrich.

WEITERE INFORMATIONEN FINDEN SIE AUF  
WWW.BLANCO.DE

Trinkgläser 4 Stück

528 232

### WASSERKARAFFE



- 1 Liter Wasserkaraffe aus Borosilikatglas mit Marmordeckel
- Karaffe spülmaschinengeeignet, Deckel per Hand zu reinigen
- Perfekte Ergänzung für alle Filterarmaturen oder drink.systems

WEITERE INFORMATIONEN FINDEN SIE AUF  
WWW.BLANCO.DE

Klarglas

527 671

Satiniert

527 672

### STAINLESS STEEL WATER BOTTLE



- Doppelwandige, isolierte 700-ml-Edelstahlfflasche für prickelndes, heißes und normales Leitungswasser
- Perfekte Ergänzung für alle Filterarmaturen oder drink.systems
- Einfaches Befüllen und Reinigen durch breiten Ausguß und spülmaschinenfeste Materialien

WEITERE INFORMATIONEN FINDEN SIE AUF  
WWW.BLANCO.DE

Edelstahl

527 673

# PLANUNGSHINWEISE

FÜR DIE PLANUNG BLANCO WASSERSYSTEMEN.



**All-In-One-Systeme** (z.B. BLANCO CHOICE):  
Mit einem BLANCO-Abfallsystem (SELECT II Combi)

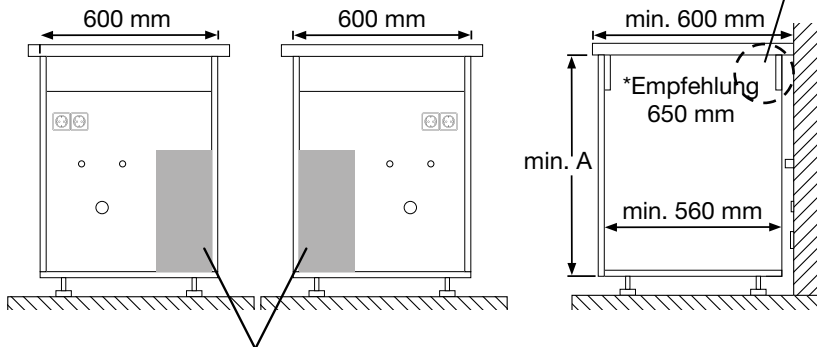

Die Unterschrank-Einheit kann wahlweise links oder rechts im Unterschrank positioniert sein.  
Keine Installationen (Wasseranschlüsse oder Steckdosen etc.) hinter der Untertisch-Einheit (200 x 440 mm).

**Ohne Abfallsystem** (Erforderlicher Bauraum für die Unterschrank-Einheit)

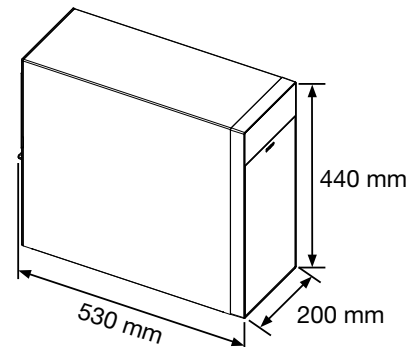

Das System benötigt trotzdem ein Mindestvolumen des Unterschranks für die warme Abluft oder alternativ ausreichend dimensionierte Lüftungsöffnungen, um einen dauerhaften Luftaustausch aus dem Unterschrank heraus zu gewährleisten.



**Sodasysteme:** (z.B. BLANCO drink.soda EVOL-S):  
Mit einem BLANCO-Abfallsystem (SELECT II Combi)

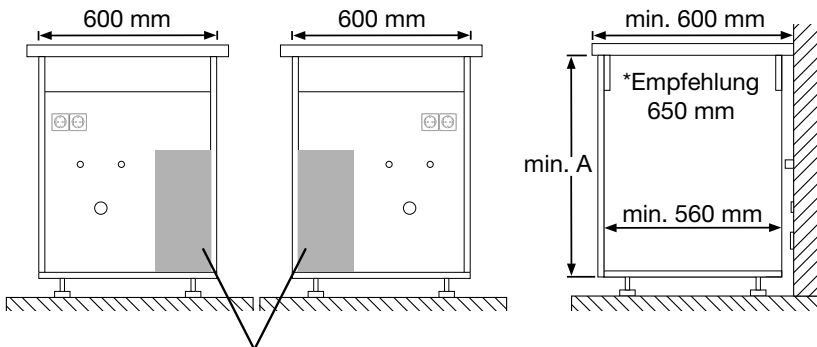

Die Unterschrank-Einheit kann wahlweise links oder rechts im Unterschrank positioniert sein.  
Keine Installationen (Wasseranschlüsse oder Steckdosen etc.) hinter der Untertisch-Einheit (200 x 440 mm).

**Ohne Abfallsystem** (Erforderlicher Bauraum für die Unterschrank-Einheit)

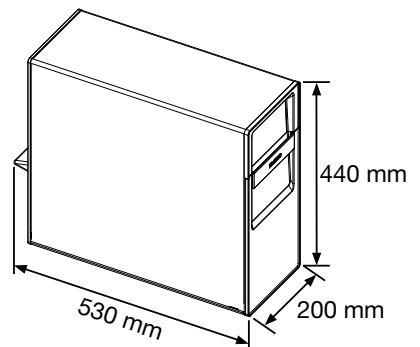

Das System benötigt trotzdem ein Mindestvolumen des Unterschranks für die warme Abluft oder alternativ ausreichend dimensionierte Lüftungsöffnungen, um einen dauerhaften Luftaustausch aus dem Unterschrank heraus zu gewährleisten.



**Hot Heißwassersysteme und Filtersysteme:**  
Mit einem BLANCO-Abfallsystem (SELECT II Compact)

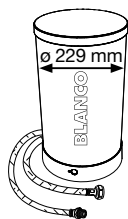

Platzbedarf Boiler im Unterschrank:  
230 mm Tiefe und Breite notwendig!  
Höhe min 350 mm.

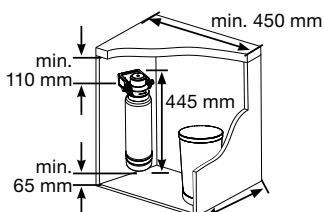

Platzbedarf Filter im Unterschrank:  
Höhe 445 mm, Breite 250 mm (inkl. Flex-Schläuche), Tiefe 150 mm, stehend montieren.  
Gesamtplatzbedarf (Boiler, Filter, Sicherheitsgruppe für TAMPERA Hot):  
Höhe 450 mm, Breite 450 mm, Tiefe 230 mm.



**Für die Montage von BLANCO TAMPERA Hot und SELECT Compact ist eine Tiefe (lichtes Maß) im Unterschrank von 550 mm erforderlich.**

**Wir empfehlen den Einsatz des Space Saving Siphon, diesen finden Sie auf der Seite 213.**

# CHECKLISTE

## Spezielle Anforderungen und Hinweise für die Montage von Blanco Wassersystemen:

### Rechtlicher Hinweis:

BLANCO empfiehlt, BLANCO Küchenarmaturen und Wassersysteme nur durch geschulte Fachkräfte installieren zu lassen. Fachkräfte im genannten Sinne sind:

- Handwerker, die technische Einrichtungen für Gas, Strom und Wasser in Gebäuden einbauen und betreuen.
- Fachbetriebe, die in ein Installateurverzeichnis eines Wasserversorgungsunternehmens eingetragen sind.
- Geschulte Küchenmonteure, die eine Zusatzqualifikation für „festgelegte Sanitär Tätigkeiten bei der Küchen- und Möbelmontage“ oder vergleichbares haben. Dabei ist sicherzustellen, dass die technischen Regeln der Trinkwasserinstallation DIN EN 806; DIN EN 1717 eingehalten werden.

### Allgemeine Anforderungen für die Montage von Blanco Wassersystemen:

- Abwasseranschluss und Wasseranschlüsse warm und kalt (3/8“) sind vorhanden und entsprechen in der Lage den Abbildungen auf Seite 170.
- Die Küche ist zum Montagetermin aufgebaut, die Spüle ist eingebaut.
- Für die Installation der Armatur in die Arbeitsplatte oder Küchenspüle ist eine Bohrung mit 35 mm Durchmesser erforderlich.
- Für die CHOICE LUNEOO muss bezüglich dem Lochbild der Armatur und der Bedienplatte die separate Ausschnittszeichnung zwingend beachtet werden. Die Armatur und das Bedienelement sind nicht mit Spülen/Becken mit einer Armaturenbank kompatibel.

#### Tipp:

Laden Sie die Checkliste als interaktives PDF von [blanco.de/unit](http://blanco.de/unit) herunter.

**Für die BLANCO Wassersysteme muss die direkte Nutzung von folgender Anzahl an Schutzkontakt-Steckdosen im Unterschrank gewährleistet sein (220 - 240 V AC/50 Hz):**

GERÄT	STROMAUFNAHMEN	ANZAHL STECKDOSEN
drink.filter	0,5 A	1
drink.hot TAMPERA	10 A	1
drink.hot EVOL-S Pro / Mono	10 A	2
drink.soda EVOL-S Pro	1,1 A	1
CHOICE.ALL mit CHOICE Icona	7,7 A	1
CHOICE.All mit CHOICE LUNEOO	7,75 A	2

Bei CHOICE.All mit CHOICE LUNEOO: 2 Steckdosen notwendig, zusätzliche Stromaufnahme 0,05 A = 7,75A gesamt.

Der maximal zulässige Summenstrom der bauseits installierten Leitung/Sicherung ist zu beachten (Bspw. Drink.System + Spülmaschine o.ä.).

- Der Aufstellort ist dauerhaft frostfrei und die Raumtemperatur beträgt zwischen 16 – 43 °C.
- Die Größe des Unterschranks ist ausreichend entsprechend den Abbildungen auf Seite 170.
- Die Unterschrankhöhe (A) ist mindestens 715 mm (Empfehlung 780 mm)
- Die Arbeitsplatte hat ein Mindesttiefe entsprechend den Abbildungen auf Seite 170.
- Für die CHOICE LUNEOO wird eine Arbeitsplattentiefe von mindestens 700 mm empfohlen

### Zusätzlich für Soda- oder All-In-One-Systeme (z.B. BLANCO Soda oder BLANCO CHOICE):

- Der Unterschrank besitzt das erforderliche Mindestvolumen entsprechenden den Abbildungen auf Seite 170 und zusätzlich Lüftungsschlitze von mindestens 150 cm<sup>2</sup> oder alternativ ausreichend dimensionierte Öffnungen, um einen dauerhaften Luftaustausch aus dem Unterschrank heraus zu gewährleisten.
- Die Größe des Raums, in dem das System installiert beträgt mindestens 5 m<sup>2</sup>. Sollte der Raum eine geringere Deckenhöhe als 2 m besitzen, muss der Raum größer als 5 m<sup>2</sup> sein.
- Der maximale Abstand zwischen Armatur und Unterschränkeinheit beträgt 80 cm.

**Hinweis:** Zur vollständigen Montage ist eventuell Anschlussmaterial zum Anschluss an den Siphon notwendig.



# FILTER- ARMATUREN

## CATRIS-S FLEXO FILTER



**Kaltstart** Auslauf 360° schwenkbar mit beweglichem Schlauch, Brausefunktion

- Herauszieh-/abnehmbarer Auslauf
- Filter
- Umschaltbare Brause

HD

	chrom	526 705
	PVD Steel	526 706
	schwarz matt	526 707

- **Komfortable 3-in-1-Armatur**
- mit Mischhebel rechts für Kalt- und Warmwasser sowie Drehgriff links für gefiltertes Wasser
- Hygienisch: getrennte Wasserführung und separater Auslauf für gefiltertes Wasser
- Filtersystem nicht im Lieferumfang enthalten

EU-Produktsicherheitsverordnung: Warnung vor magnetischem Feld



### OPTIONALES ZUBEHÖR

Drink Filter Set Soft L (Batteriebetrieb)	527 453
---	---------

## FONTAS-S II FILTER



Auslauf 180° schwenkbar mit Schlauchauszug

- Herauszieh-/abnehmbarer Auslauf
- Filter

HD

	chrom	525 198
	PVD Steel	525 199
	satin platinum <b>NEU</b>	527 715
	satin dark steel	527 737
	schwarz matt	526 672

- **Komfortable 3 in 1 Armatur**
- Kaltwasserhebel links (für extra Kaltwasserleitung z.B. Brunnenwasser)
- Kalt- und Warmwasser-Mischhebel rechts
- Filtersystem nicht im Lieferumfang enthalten



### OPTIONALES ZUBEHÖR

Drink Filter Set Soft L (Batteriebetrieb)	527 453
---	---------

## FONTAS-S II FILTER



Auslauf 180° schwenkbar mit Schlauchauszug

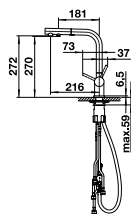

Herauszieh-/  
abnehmbarer  
Auslauf



Filter

### SILGRANIT-LOOK HD

● silgrantschwarz	526 158
● anthrazit	525 200
● felsgrau	525 207
● vulkangrau	526 946
● silgranitweiß	525 204
● softweiß	526 947
● tartufo	525 206

### Komfortable 3 in 1 Armatur

- Kaltwasserhebel links (für extra Kaltwasserleitung z.B. Brunnenwasser)
- Kalt- und Warmwasser-Mischhebel rechts
- Filtersystem nicht im Lieferumfang enthalten



### OPTIONALES ZUBEHÖR

Drink Filter Set Soft L (Batteriebetrieb)	527 453
---	---------

## FONTAS II FILTER



Auslauf 360° schwenkbar

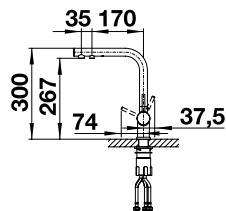

Rohr-  
auslauf



Filter

### HD

● chrom	523 128
● PVD Steel	523 129
● satin platinum <b>NEU</b>	527 714
● satin dark steel	527 736
● schwarz matt	526 670

### Komfortable 3 in 1 Armatur

- Kaltwasserhebel links (für extra Kaltwasserleitung z.B. Brunnenwasser)
- Kalt- und Warmwasser-Mischhebel rechts
- Filtersystem nicht im Lieferumfang enthalten



### OPTIONALES ZUBEHÖR

Drink Filter Set Soft L (Batteriebetrieb)	527 453
---	---------

## FONTAS II FILTER



Auslauf 360° schwenkbar

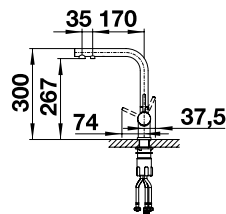

Rohr-  
auslauf



Filter

### SILGRANIT-LOOK HD

● silgrantschwarz	526 157
● anthrazit	523 130
● felsgrau	523 137
● vulkangrau	526 942
● silgranitweiß	523 134
● softweiß	526 943
● tartufo	523 136

### Komfortable 3 in 1 Armatur

- Kaltwasserhebel links (für extra Kaltwasserleitung z.B. Brunnenwasser)
- Kalt- und Warmwasser-Mischhebel rechts
- Filtersystem nicht im Lieferumfang enthalten



### OPTIONALES ZUBEHÖR

Drink Filter Set Soft L (Batteriebetrieb)	527 453
---	---------

# ARMATUREN

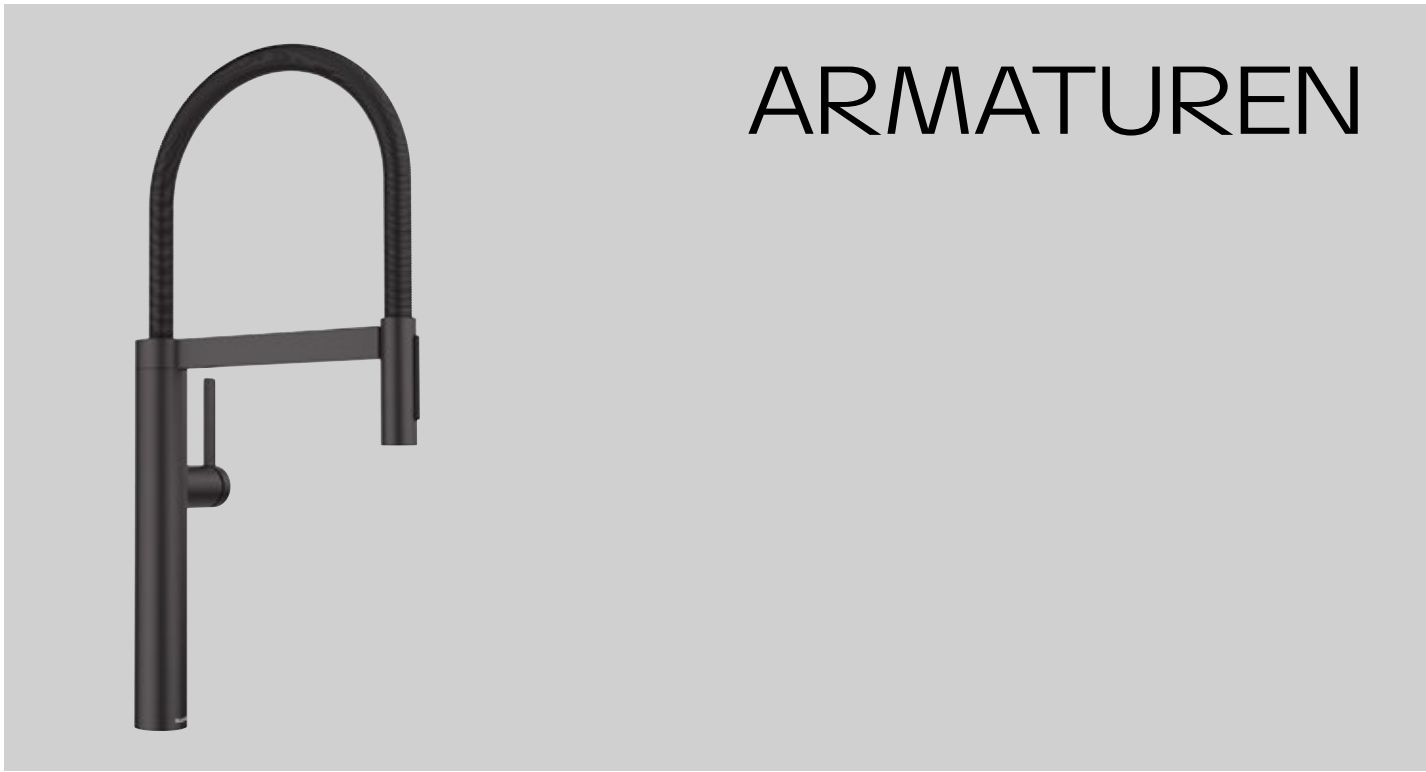

## LUNEOO-S NEU

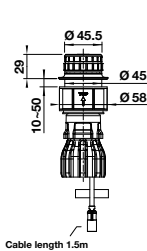
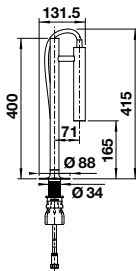

Herauszieh-/  
abnehmbarer  
Auslauf



Strom-  
versorgung



Umschaltbare  
Brause

Laminarstrahlregler; Auslauf  
180° schwenkbar; umstellbarer  
Schlauchauszug mit magnetischer  
Halterung; Einfache und schnelle  
Montage mit BLANCOlock

Ausschnittdaten für  
die Bedienelemente  
finden Sie im Internet-  
Download



Magnetische Halterung



Umschaltbare Brause

HD

●	Edelstahl gebürstet	527 972
●	satin dark steel	527 975
●	satin platinum	527 976
●	satin gold	527 974
●	schwarz matt	527 973

- Armatur zur Montage in der APL in Kombination mit einem Becken ohne Armaturenbank. **Eine Montage in einer Armaturenbank ist nicht möglich.**
- Der mobile Brausekopf ermöglicht einen unbegrenzten Arbeitsradius
- Es kann zwischen Laminarstrahl und kraftvollem Duschstrahl umgeschaltet werden
- Das Steuerpanel kann flexibel platziert werden, z. B. für Links- oder Rechtshänder, hinter, neben oder vor der Spüle
- Einfach zu bedienen, auch mit nassen Fingern. Ein Controller für Ein/Aus, eine Drehung für die Durchflussmenge und eine weitere Drehung für die Temperatur.
- Abstand zwischen Ausschnitt des Beckens und Mitte Bohrung der Armatur mindestens 60 mm. Achtung Versatz zwischen Armatur und Bedienelement beachten! Details, siehe Ausschnittdaten.
- Stromanschluss bauseits notwendig

EU-Produktsicherheitsverordnung: Warnung vor magnetischem Feld, elektrischer Spannung



Alternative Aufnahme für Bedienelemente und Push Control im Lieferumfang enthalten, Push Control muss extra dazubestellt werden

HD

Edelstahl gebürstet

satin dark steel

satin platinum

satin gold

schwarz matt



## BLANCOCULINA-S II (SENSOR)

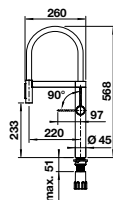

Herauszieh-/  
abnehmbarer  
Auslauf



Senso-  
Ausführung



Strom-  
versorgung



Umschaltbare  
Brause

**Kaltstart** Laminarstrahlregler; Auslauf 180° schwenkbar; mit umstellbarem Schlauchauszug; Einfache und schnelle Montage mit BLANCOLock

HD

● PVD Steel	527 462
-------------	---------

- Manuelle oder freihändige Bedienung mit ausgeklügelter Dual-Sensor-Technologie, die in den Schlaucharm und den Armaturenkörper integriert ist, für optimierte Arbeitsabläufe in der Küche
- Wave-Sensor am Armaturenkörper aktiviert die Sensorfunktion für eine Reihe von Spülaufgaben
- Sensor am Sprüharm startet automatisch für schnelles Befüllen von Töpfen und Gläsern mit kaltem Wasser
- Stromanschluss bauseits notwendig

EU-Produktsicherheitsverordnung: Warnung vor magnetischem Feld, elektrischer Spannung



reddot winner 2025

## BLANCOCULINA-S II

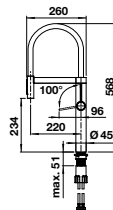

Herauszieh-/  
abnehmbarer  
Auslauf



Umschaltbare  
Brause



reddot winner 2025

**Kaltstart** Laminarstrahlregler; Auslauf 180° schwenkbar; mit umstellbarem Schlauchauszug, Metallschlauch; Einfache und schnelle Montage mit BLANCOLock

HD

● PVD Steel	527 463
● satin dark steel	527 465
● satin platinum	527 702
● schwarz matt	527 464

- Dualer Strahl und integrierter Durchflusstopp: einfacher Wechsel zwischen belüftetem weichem Strahl und kraftvoller höchster Sprühfunktion
- Komfortable Arretierung des Schlauches mit versteckter Magnethalterung

EU-Produktsicherheitsverordnung: Warnung vor magnetischem Feld

## BLANCOCULINA-S II MINI (SENSOR)

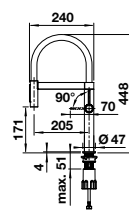

Herauszieh-/  
abnehmbarer  
Auslauf



Senso-  
Ausführung



Strom-  
versorgung



Umschaltbare  
Brause

**Kaltstart** Laminarstrahlregler; Auslauf 180° schwenkbar; mit umstellbarem Schlauchauszug; Einfache und schnelle Montage mit BLANCOLock

HD

● PVD Steel	527 466
-------------	---------

- Manuelle oder freihändige Bedienung mit ausgeklügelter Dual-Sensor-Technologie die in den Schlaucharm und den Armaturenkörper integriert ist, für optimierte Arbeitsabläufe in der Küche
- Wave-Sensor am Armaturenkörper aktiviert die Sensorfunktion für eine Reihe von Spülaufgaben
- Sensor am Sprüharm startet automatisch für schnelles Befüllen von Töpfen und Gläsern mit kaltem Wasser
- Stromanschluss bauseits notwendig

EU-Produktsicherheitsverordnung: Warnung vor magnetischem Feld, elektrischer Spannung



reddot winner 2025

## BLANCOCULINA-S II MINI

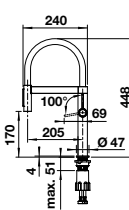

Herauszieh-/  
abnehmbarer  
Auslauf



Umschaltbare  
Brause



reddot winner 2025

**Kaltstart** Laminarstrahlregler; Auslauf 180° schwenkbar; mit umstellbarem Schlauchauszug; Einfache und schnelle Montage mit BLANCOLock

HD

● PVD Steel	527 467
● satin dark steel	527 469
● satin platinum	527 703
● schwarz matt	527 468

- Dualer Strahl und integrierter Durchflusstopp: einfacher Wechsel zwischen belüftetem weichem Strahl und kraftvoller höchster Sprühfunktion
- Komfortable Arretierung des Schlauches mit versteckter Magnethalterung

EU-Produktsicherheitsverordnung: Warnung vor magnetischem Feld

HD

PVD steel

satin dark steel

satin platinum

schwarz matt



## LINEE-S

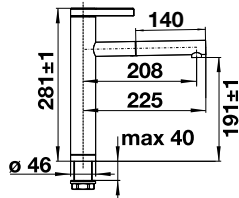

Herauszieh-/  
abnehmbarer  
Auslauf

HD

	chrom	517 591
	Edelstahl seidenmatt	517 593

Auslauf 170° schwenkbar mit Schlauchauszug, Metallschlauch

## LINEE-S

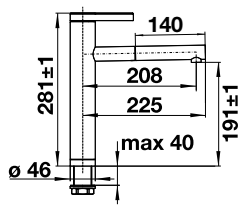

Herauszieh-/  
abnehmbarer  
Auslauf

SILGRANIT-LOOK HD

	silgranitschwarz/chrom	526 171
	anthrazit/chrom	518 438
	felsgrau/chrom	518 804
	vulkangrau/chrom	526 956
	silgranitweiß/chrom	518 441
	softweiß/chrom	526 957
	tartufo/chrom	518 446

Auslauf 170° schwenkbar mit Schlauchauszug, Metallschlauch

HD

silgranitschwarz/  
chrom

anthrazit/chrom

felsgrau/chrom

vulkangrau/  
chrom

silgranitweiß/  
chrom

softweiß/chrom

tartufo/chrom



## LINEE

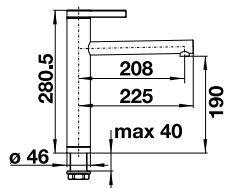

Rohr-  
auslauf

HD

	chrom	517 594
	Edelstahl seidenmatt	517 596

Auslauf 360° schwenkbar

## VONDA

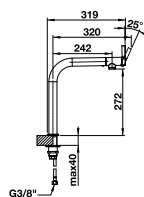

Rohr-  
auslauf

HD

	chrom	518 434
	Edelstahl gebürstet	518 435

Auslauf 200° schwenkbar



## ALTA-S II

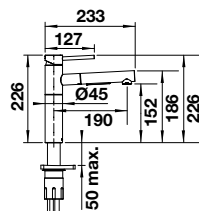

Herauszieh-/  
abnehmbarer  
Auslauf



Umschaltbare  
Brause

HD

	chrom	527 543
	PVD Steel	527 544
	satin dark steel	527 555
	satin platinum	527 710
	satin gold	527 554
	schwarz matt	527 553

Laminarstrahlregler; Auslauf 140° schwenkbar  
mit umstellbarer Schlauchbrause; Einfache und schnelle Montage mit BLANCOLock

## ALTA-S II

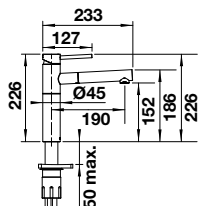

Herauszieh-/  
abnehmbarer  
Auslauf



Variante in  
Niederdruck  
erhältlich

ND

	chrom	527 556
--	-------	---------

Laminarstrahlregler; Auslauf 140° schwenkbar  
mit Schlauchauszug; Einfache und schnelle Montage mit BLANCOLock

## ALTA-S II

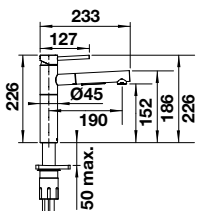

Herauszieh-/  
abnehmbarer  
Auslauf



Umschaltbare  
Brause

SILGRANIT-LOOK HD

	silgranitschwarz	527 545
	anthrazit	527 546
	felsgrau	527 547
	vulkangrau	527 548
	silgranitweiß	527 552
	softweiß	527 551
	tartufo	527 550

Laminarstrahlregler; Auslauf 140° schwenkbar  
mit umstellbarer Schlauchbrause; Einfache und schnelle Montage mit BLANCOLock

## ALTA II

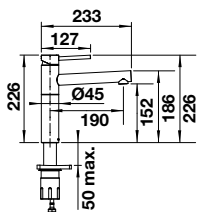

Rohr-  
auslauf



Variante in  
Niederdruck  
erhältlich

HD

	chrom	527 528
	PVD Steel	527 529
	satin dark steel	527 540
	satin platinum	527 709
	satin gold	527 539
	schwarz matt	527 538

Laminarstrahlregler; Auslauf 360° schwenkbar  
Einfache und schnelle Montage mit BLANCOLock

ND

	chrom	527 541
--	-------	---------

## ALTA II

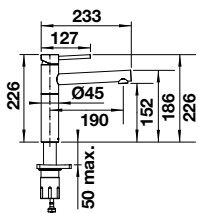

Rohr-  
auslauf

SILGRANIT-LOOK HD

	silgranitschwarz	527 530
	anthrazit	527 531
	felsgrau	527 532
	vulkangrau	527 533
	silgranitweiß	527 537
	softweiß	527 536
	tartufo	527 535

Laminarstrahlregler; Auslauf 360° schwenkbar  
Einfache und schnelle Montage mit BLANCOLock

## SONEA-S FLEXXO

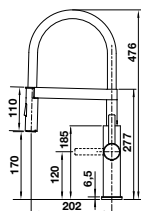

Herauszieh-/  
abnehmbarer  
Auslauf



Umschaltbare  
Brause

**Kaltstart** Auslauf 360° schwenkbar mit beweglichem Schlauch und magnetischer Halterung, Brausefunktion

HD

●	Edelstahl gebürstet	526 616
---	---------------------	---------

EU-Produktsicherheitsverordnung: Warnung vor magnetischem Feld

## CATRIS-S FLEXXO

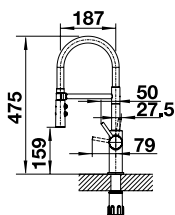

Herauszieh-/  
abnehmbarer  
Auslauf



Umschaltbare  
Brause

**Kaltstart** Auslauf 360° schwenkbar mit beweglichem Schlauch, Brausefunktion

HD

●	chrom	525 791
●	PVD Steel	525 792
●	satin dark steel	527 731
●	schwarz matt	525 793

- Zwei Strahlarten – Normal- und Brausefunktion
- Feste Arretierung der Brausefunktion
- Komfortable Arretierung der Brause durch präzise Magnethalterung
- Flexibler Gummischlauch in schwarz

EU-Produktsicherheitsverordnung: Warnung vor magnetischem Feld

HD

chrom

PVD Steel

satin dark steel

schwarz matt



## CATRIS-S

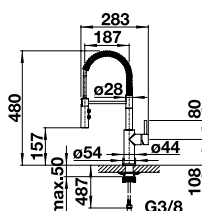

Herauszieh-/  
abnehmbarer  
Auslauf



Umschaltbare  
Brause

**Kaltstart** Auslauf 360° schwenkbar mit beweglichem Schlauch, Brausefunktion

HD

●	chrom	521 476
---	-------	---------

EU-Produktsicherheitsverordnung: Warnung vor magnetischem Feld

## TRADON

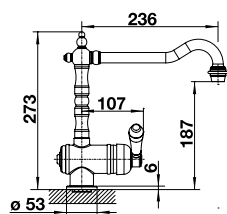

Rohr-  
auslauf

HD

●	chrom	515 990
●	satin gold	526 688

**Kaltstart** Auslauf 360° schwenkbar



## JURENA-S

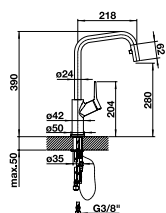

Herauszieh-/  
abnehmbarer  
Auslauf

HD

chrom	520 765
-------	---------

Kaltstart Auslauf 190° schwenkbar mit Schlauchauszug

## JURENA

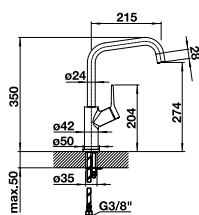

Rohr-  
auslauf

HD

chrom	520 764
-------	---------

Kaltstart Auslauf 360° schwenkbar

## VIU-S

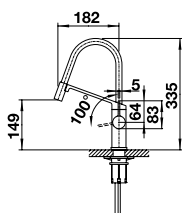

Herauszieh-/  
abnehmbarer  
Auslauf

HD

chrom	524 813
-------	---------

Austauschbare Schlauchhülle in vier Akzentfarben

Kaltstart Auslauf 360° schwenkbar mit beweglichem Schlauch

HD

Lava Grau (vorinstalliert)

Orange

Lemon

Kiwi



## LINUS-S VARIO

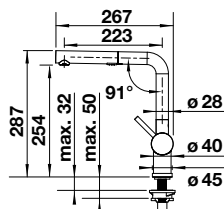

Herauszieh-/  
abnehmbarer  
Auslauf



Umschaltbare  
Brause

HD

	chrom	518 406
— Zwei Strahlarten – Brausefunktion mit Antikalk- Noppen		
— Umstellfunktion an der Unterseite der Brause		

Kaltstart Auslauf 140° schwenkbar mit umstellbarem Schlauchauszug

## LINUS-S

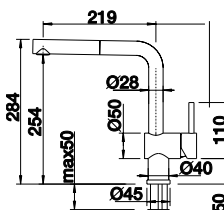

Herauszieh-/  
abnehmbarer  
Auslauf



Variante in  
Niederdruck  
erhältlich

HD

	chrom	512 402
	Edelstahl gebürstet	517 184
	PVD Steel	526 242
	satin dark steel	527 733
	satin platinum	527 699
	satin gold	526 684
	schwarz matt	525 807

ND

	chrom	512 200
--	-------	---------

Kaltstart Auslauf 140° schwenkbar mit Schlauchauszug, Metallschlauch

HD

chrom

Edelstahl  
gebürstet

PVD Steel

satin dark steel

satin platinum

satin gold

schwarz matt



## LINUS-S

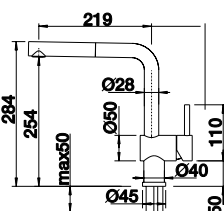

Herauszieh-/  
abnehmbarer  
Auslauf

SILGRANIT-LOOK HD

	silgranitschwarz	526 148
	anthrazit	516 688
	felsgrau	518 813
	vulkangrau	526 958
	silgranitweiß	516 692
	softweiß	526 959
	tartufo	517 621

Kaltstart Auslauf 140° schwenkbar mit Schlauchauszug, Metallschlauch

## LINUS-S

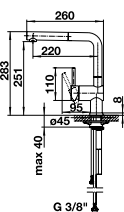

Herauszieh-/  
abnehmbarer  
Auslauf



Hebel  
links



HD

	chrom	514 016
--	-------	---------



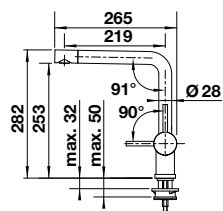





Kaltstart Auslauf 140° schwenkbar mit Schlauchauszug, Metallschlauch, Hebel links

# LINUS



-  Rohr-  
auslauf
-  Variante in  
Niederdruck  
erhältlich

Kaltstart Auslauf 360° schwenkbar

HD		
	chrom	514 019
	Edelstahl gebürstet	517 183
	PVD Steel	526 241
	satin dark steel	527 732
	satin platinum	527 698
	satin gold	526 683
	schwarz matt	525 806
ND		
	chrom	514 020
	schwarz matt	526 676

HD





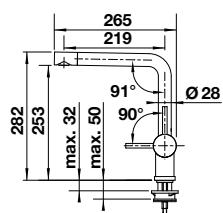



# LINUS



-  Rohr-  
auslauf

Kaltstart Auslauf 360° schwenkbar

SILGRANIT-LOOK HD		
	silgranitschwarz	526 149
	anthrazit	516 698
	felsgrau	518 814
	vulkangrau	526 960
	silgranitweiß	516 702
	softweiß	526 961
	tartufo	517 622

SILGRANIT-LOOK HD



## AMBIS-S

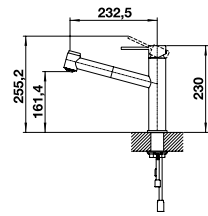

Herauszieh-/  
abnehmbarer  
Auslauf



Umschaltbare  
Brause



Variante in  
Niederdruck  
erhältlich

Auslauf 130° schwenkbar mit umstellbaren Schlauchauszug

HD

● Edelstahl gebürstet	523 119
-----------------------	---------

ND

● Edelstahl gebürstet	525 124
-----------------------	---------

## AMBIS

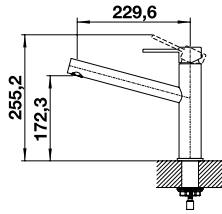

Rohr-  
auslauf

Auslauf 360° schwenkbar

HD

● Edelstahl gebürstet	523 118
-----------------------	---------

## CANDOR-S

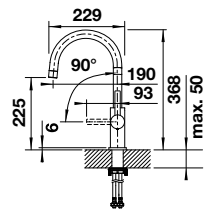

Herauszieh-/  
abnehmbarer  
Auslauf



Variante in  
Niederdruck  
erhältlich

Kaltstart Auslauf 190° schwenkbar mit Schlauchauszug

HD

● Edelstahl gebürstet	523 121
-----------------------	---------

ND

● Edelstahl gebürstet	525 125
-----------------------	---------

## CANDOR

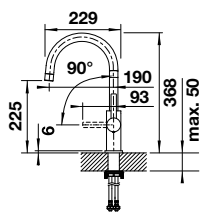

Rohr-  
auslauf

Kaltstart Auslauf 360° schwenkbar

HD

● Edelstahl gebürstet	523 120
-----------------------	---------

## LANORA-S

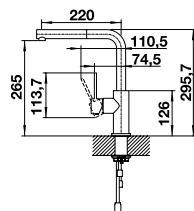

Herauszieh-/  
abnehmbarer  
Auslauf



Variante in  
Niederdruck  
erhältlich

HD

● Edelstahl gebürstet	523 123
-----------------------	---------

ND

● Edelstahl gebürstet	525 126
-----------------------	---------

Kaltstart Auslauf 190° schwenkbar mit Schlauchauszug

## LANORA

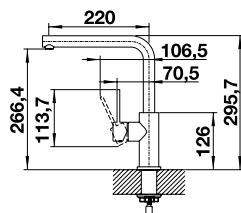

Rohr-  
auslauf

HD

● Edelstahl gebürstet	523 122
-----------------------	---------

Kaltstart Auslauf 360° schwenkbar

## JANDORA-S

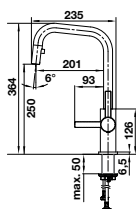

Herauszieh-/  
abnehmbarer  
Auslauf

HD

● Edelstahl gebürstet	526 614
-----------------------	---------

Kaltstart Auslauf 190° schwenkbar mit Schlauchauszug

## JANDORA

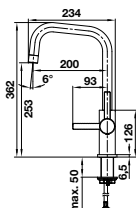

Rohr-  
auslauf

HD

● Edelstahl gebürstet	526 615
-----------------------	---------

Kaltstart Auslauf 360° schwenkbar

Armaturen

## KANO-S VARIO

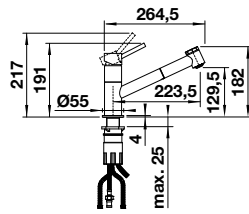

Herauszieh-/  
abnehmbarer  
Auslauf



Variante in  
Niederdruck  
erhältlich



Umschaltbare  
Brause

Auslauf 120° schwenkbar mit umstellbarem Schlauchauszug

HD

chrom	527 961
-------	---------

ND

chrom	527 968
-------	---------

## KANO-S VARIO

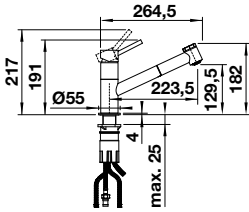

Herauszieh-/  
abnehmbarer  
Auslauf



Umschaltbare  
Brause

Auslauf 120° schwenkbar mit umstellbarem Schlauchauszug

HD

silgranitschwarz/chrom	527 963
anthrazit/chrom	527 962
vulkangrau/chrom	527 967
silgranitweiß/chrom	527 964
softweiß/chrom	527 966

HD

silgranitschwarz/  
chrom

anthrazit/chrom

vulkangrau/  
chrom

silgranitweiß/  
chrom

softweiß/chrom



## KANO-S

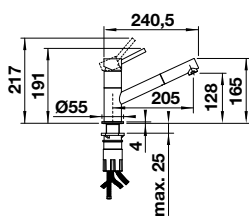

Herauszieh-/  
abnehmbarer  
Auslauf



Variante in  
Niederdruck  
erhältlich

Auslauf 120° schwenkbar mit Schlauchauszug

HD

chrom	521 503
schwarz matt	526 668

ND

chrom	527 648
schwarz matt	527 653

## KANO-S

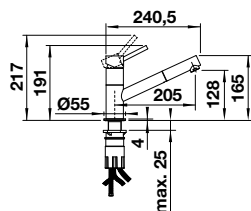

Herauszieh-/  
abnehmbarer  
Auslauf



Variante in  
Niederdruck  
erhältlich

Auslauf 120° schwenkbar mit Schlauchauszug

HD

●	silgranitschwarz/chrom	526 174
●	anthrazit/chrom	525 038
●	vulkangrau/chrom	526 952
●	silgranitweiß/chrom	525 040
●	softweiß/chrom	526 953

ND

●	silgranitschwarz/chrom	527 652
●	anthrazit/chrom	527 649
●	vulkangrau/chrom	527 654
●	silgranitweiß/chrom	527 650
●	softweiß/chrom	527 655

HD

silgranitschwarz/  
chrom

anthrazit/chrom

vulkangrau/  
chrom

silgranitweiß/  
chrom

softweiß/chrom



## KANO

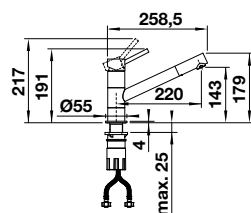

Rohr-  
auslauf



Variante in  
Niederdruck  
erhältlich

Auslauf 360° schwenkbar

HD

●	chrom	521 502
●	schwarz matt	526 667

ND

●	chrom	527 647
---	-------	---------

## KANO

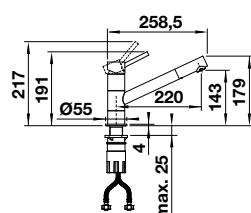

Rohr-  
auslauf

Auslauf 360° schwenkbar

HD

●	silgranitschwarz/chrom	526 175
●	anthrazit/chrom	525 028
●	vulkangrau/chrom	526 950
●	silgranitweiß/chrom	525 030
●	softweiß/chrom	526 951

HD

silgranitschwarz/  
chrom

anthrazit/chrom

vulkangrau/  
chrom

silgranitweiß/  
chrom

softweiß/chrom



## MIDA-S

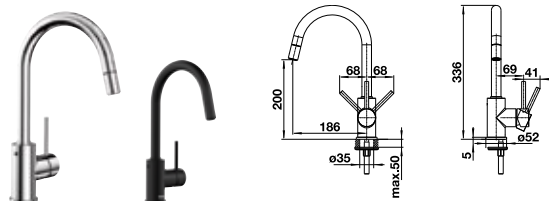

Herauszieh-/  
abnehmbarer  
Auslauf

Auslauf 360° schwenkbar mit Schlauchauszug, nicht umstellbar

HD

	chrom	521 454
	schwarz matt	526 653

kurzer Bedienhebel (Platzbedarf 4,5 cm statt 6,8 cm)

	chrom	123 252
	schwarz matt	124 182

## MIDA-S

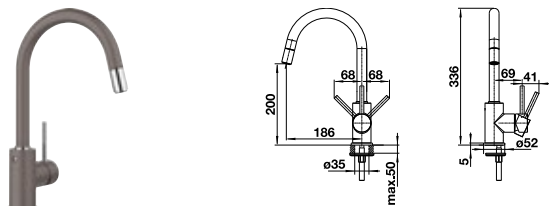

Herauszieh-/  
abnehmbarer  
Auslauf

Auslauf 360° schwenkbar mit Schlauchauszug

SILGRANIT-LOOK HD

	silgranitschwarz	526 146
	anthrazit	521 455
	vulkangrau	526 967
	silgranitweiß	521 457
	softweiß	526 968

kurzer Bedienhebel (Platzbedarf 4,5 cm statt 6,8 cm)

	chrom	123 252
--	-------	---------

SILGRANIT-LOOK HD

silgranitschwarz

anthrazit

vulkangrau

silgranitweiß

softweiß



## MIDA

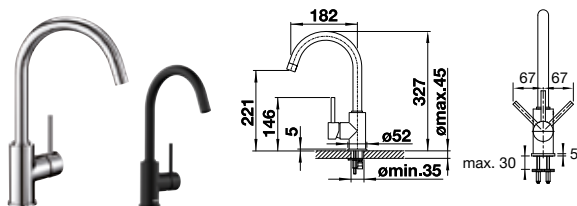

Rohr-  
auslauf

Auslauf 360° schwenkbar

HD

	chrom	517 742
	schwarz matt	526 649

kurzer Bedienhebel (Platzbedarf 4,5 cm statt 6,8 cm)

	chrom	123 252
	schwarz matt	124 182

## MIDA

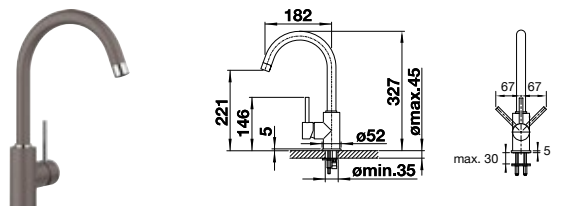

Rohr-  
auslauf

Auslauf 360° schwenkbar

SILGRANIT-LOOK HD

	silgranitschwarz	526 145
	anthrazit	519 415
	vulkangrau	526 965
	silgranitweiß	519 418
	softweiß	526 966

kurzer Bedienhebel (Platzbedarf 4,5 cm statt 6,8 cm)

	chrom	123 252
--	-------	---------

### MILA-S

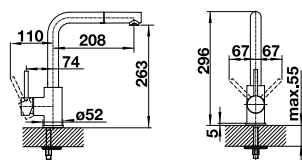

Herauszieh-/  
abnehmbarer  
Auslauf



Variante in  
Niederdruck  
erhältlich

Auslauf 360° schwenkbar mit Schlauchauszug

HD		
	chrom	519 810
	schwarz matt	526 660
ND		
	chrom	521 466
kurzer Bedienhebel (Platzbedarf 4,5 cm statt 6,8 cm)		
	chrom	123 252
	schwarz matt	124 182

### MILA

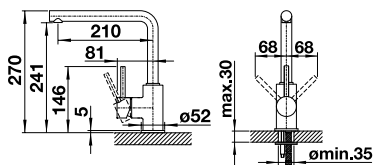

Rohr-  
auslauf

Auslauf 360° schwenkbar

HD		
	chrom	519 414
	schwarz matt	526 657
kurzer Bedienhebel (Platzbedarf 4,5 cm statt 6,8 cm)		
	chrom	123 252
	schwarz matt	124 182

### MILI

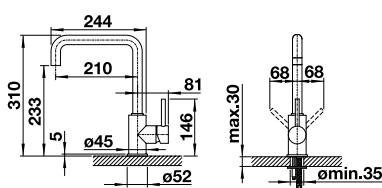

Rohr-  
auslauf

Auslauf 360° schwenkbar

HD		
	chrom	519 413
	schwarz matt	526 665
kurzer Bedienhebel (Platzbedarf 4,5 cm statt 6,8 cm)		
	chrom	123 252
	schwarz matt	124 182

### MILI

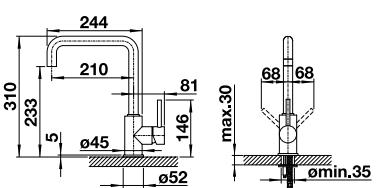

Rohr-  
auslauf

Auslauf 360° schwenkbar

SILGRANIT-LOOK HD		
	silgranitschwarz	526 159
	anthrazit	523 103
	vulkangrau	527 460
	silgranitweiß	523 107
	softweiß	527 461
kurzer Bedienhebel (Platzbedarf 4,5 cm statt 6,8 cm)		
	chrom	123 252

#### SILGRANIT-LOOK HD

silgranitschwarz

anthrazit

vulkangrau

silgranitweiß

softweiß



## BLANCOWEGA-S II

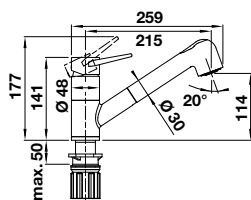

Herauszieh-/  
abnehmbarer  
Auslauf



Umschaltbare  
Brause



Variante in  
Niederdruck  
erhältlich

Auslauf 180° schwenkbar mit Schlauchbrause, umstellbar

HD

● chrom	526 416
---------	---------

ND

● chrom	526 417
---------	---------

## BLANCOWEGA-S II

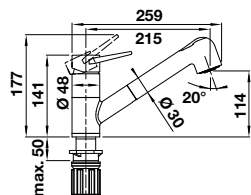

Herauszieh-/  
abnehmbarer  
Auslauf



Umschaltbare  
Brause

Auslauf 180° schwenkbar mit Schlauchbrause, umstellbar

SILGRANIT-LOOK HD

● silgranitschwarz/chrom	526 428
--------------------------	---------

● anthrazit/chrom	526 420
-------------------	---------

● vulkangrau/chrom	526 983
--------------------	---------

● silgranitweiß/chrom	526 421
-----------------------	---------

● softweiß/chrom	526 982
------------------	---------

SILGRANIT-LOOK HD

silgranitschwarz/  
chrom

anthrazit/chrom

vulkangrau/  
chrom

silgranitweiß/  
chrom

softweiß/chrom



## BLANCOWEGA II

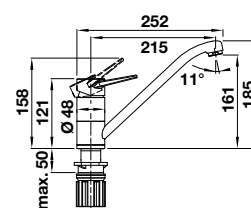

Rohr-  
auslauf



Variante in  
Niederdruck  
erhältlich

Auslauf 180° schwenkbar

HD

● chrom	526 402
---------	---------

ND

● chrom	526 403
---------	---------

## BLANCOWEGA II

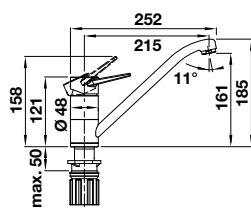

Rohr-  
auslauf

Auslauf 180° schwenkbar

SILGRANIT-LOOK HD

● silgranitschwarz/chrom	526 415
--------------------------	---------

● anthrazit/chrom	526 407
-------------------	---------

● vulkangrau/chrom	526 981
--------------------	---------

● silgranitweiß/chrom	526 408
-----------------------	---------

● softweiß/chrom	526 980
------------------	---------

## DARAS-S

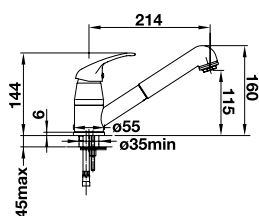

Herauszieh-/  
abnehmbarer  
Auslauf



Variante in  
Niederdruck  
erhältlich

HD

chrom	517 731
-------	---------

ND

chrom	519 724
-------	---------

Auslauf 90° schwenkbar mit Schlauchauszug

## DARAS-S

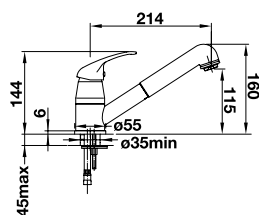

Herauszieh-/  
abnehmbarer  
Auslauf

SILGRANIT-LOOK HD

silgranitschwarz	526 153
anthrazit	517 732
vulkangrau	526 936
silgranitweiß	517 735
softweiß	526 937

Auslauf 90° schwenkbar mit Schlauchauszug

SILGRANIT-LOOK HD

silgranitschwarz

anthrazit

vulkangrau

silgranitweiß

softweiß



## DARAS

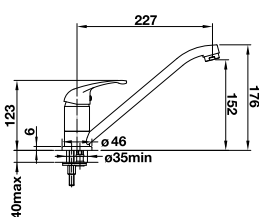

Rohr-  
auslauf



Variante in  
Niederdruck  
erhältlich

HD

chrom	517 720
-------	---------

ND

chrom	519 723
-------	---------

Auslauf 360° schwenkbar

## DARAS

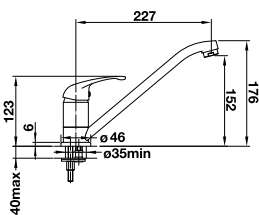

Rohr-  
auslauf

SILGRANIT-LOOK HD

silgranitschwarz	526 152
anthrazit	517 721
vulkangrau	526 934
silgranitweiß	517 724
softweiß	526 935

Auslauf 360° schwenkbar

# VORFENSTER- ARMATUREN



## ELOSCOPE-F II



Auslauf 360° schwenkbar

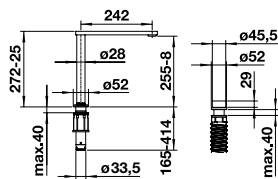

Vorfenster-einbau



Rohrauslauf

HD

● chrom, versenkbar	516 672
---------------------	---------

- Versenkbar, dabei immer voll funktionsfähig.
- Nur 3 cm Mindestabstand zwischen Spüle und Fensterflügel erforderlich.
- Einheitliche Hahnlochbohrung (2 x 35 mm) für Armatur und Bedienteil (unabhängig vom Einbaumedium).
- Abstand zwischen Bedienteil und Armatur mindestens 70mm, maximal 500mm

**Achtung: Diese Armatur kann bei folgenden Modellen nicht direkt hinter dem Überlauf montiert werden: SOLIS, ANDANO IF/A, CLARON IF/A, ETAGON 700 IF/A**

Vorfensterarmaturen

## ALTA-S-F II



**Kaltstart** Auslauf 140° schwenkbar mit umstellbarer Schlauchbrause  
Einfache und schnelle Montage mit BLANCOLock

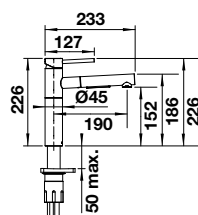

Vorfenster-einbau



Herauszieh-/abnehmbarer Auslauf



Umschaltbare Brause

HD

● chrom, herausnehmbar	527 557
------------------------	---------

Vorfestereinbau: Min. Abstand zwischen Spüle und Fensterflügel 35 mm

Armaturen

## ALTA-F II



**Kaltstart** Auslauf 360° schwenkbar  
Einfache und schnelle Montage mit BLANCOLock

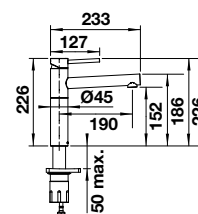

Vorfenster-einbau

HD

● chrom, herausnehmbar	527 542
------------------------	---------

Vorfestereinbau: Min. Abstand zwischen Spüle und Fensterflügel 25 mm

### LINUS-S-F

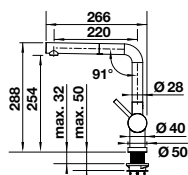

Vorfenster-  
einbau



Herauszieh-/  
abnehmbarer  
Auslauf



Variante in  
Niederdruck  
erhältlich

Kaltstart Auslauf 140° schwenkbar mit Schlauchauszug, Metallschlauch

HD

chrom, herausnehmbar	514 023
schwarz matt, herausnehmbar	527 523

ND

chrom, herausnehmbar	514 276
----------------------	---------

Vorfenstereinbau: Min. Abstand zwischen Spüle und Fensterflügel 45 mm

### LINUS-F

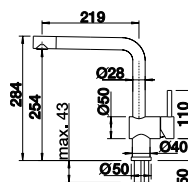

Vorfenster-  
einbau



Rohr-  
auslauf



Variante in  
Niederdruck  
erhältlich

Kaltstart Auslauf 360° schwenkbar

HD

chrom, herausnehmbar	514 025
----------------------	---------

ND

chrom, herausnehmbar	514 277
----------------------	---------

Vorfenstereinbau: Min. Abstand zwischen Spüle und Fensterflügel 25 mm

### LANORA-S-F

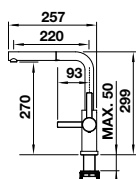

Vorfenster-  
einbau



Herauszieh-/  
abnehmbarer  
Auslauf

Kaltstart Auslauf 190° schwenkbar mit Schlauchauszug

HD

Edelstahl gebürstet, herausnehmbar	526 180
------------------------------------	---------

Vorfenstereinbau: Min. Abstand zwischen Spüle und Fensterflügel 45 mm

### LANORA-F

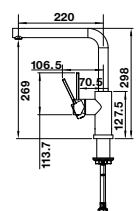

Vorfenster-  
einbau



Rohr-  
auslauf



Variante in  
Niederdruck  
erhältlich

Kaltstart Auslauf 360° schwenkbar

HD

Edelstahl gebürstet, herausnehmbar	526 179
------------------------------------	---------

ND

Edelstahl gebürstet, herausnehmbar	526 181
------------------------------------	---------

Vorfenstereinbau: Min. Abstand zwischen Spüle und Fensterflügel 25 mm

### LARESSA-F

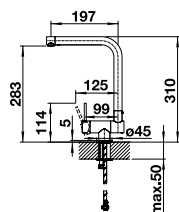

Vorfenster-  
einbau



Rohr-  
auslauf



Hebel  
links

Kaltstart Auslauf 360° schwenkbar, Hebel links

HD

chrom, klappbar	521 546
-----------------	---------

Vorfenstereinbau: Min. Abstand zwischen Spüle und Fensterflügel 65 mm

## LARESSA-F

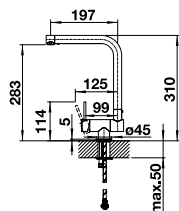

Vorfenster-  
einbau



Rohr-  
auslauf

Kaltstart Auslauf 360° schwenkbar, Hebel rechts

HD

● chrom, klappbar	521 545
-------------------	---------

Vorfenstereinbau: Min. Abstand zwischen Spüle und Fensterflügel 65 mm

## CORESSA-F

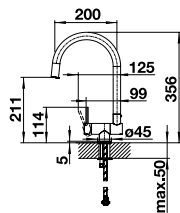

Vorfenster-  
einbau



Rohr-  
auslauf



Hebel  
links

Kaltstart Auslauf 360° schwenkbar, Hebel links

HD

● chrom, klappbar	521 544
-------------------	---------

Vorfenstereinbau: Min. Abstand zwischen Spüle und Fensterflügel 65 mm

## CORESSA-F

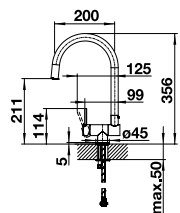

Vorfenster-  
einbau



Rohr-  
auslauf

Kaltstart Auslauf 360° schwenkbar, Hebel rechts

HD

● chrom, klappbar	521 543
-------------------	---------

Vorfenstereinbau: Min. Abstand zwischen Spüle und Fensterflügel 65 mm

## KANO-S-F VARIO

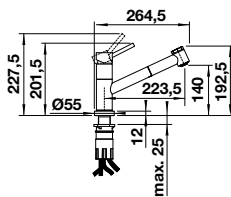

Vorfenster-  
einbau



Herauszieh-/  
abnehmbarer  
Auslauf



Umschaltbare  
Brause

Auslauf 120° schwenkbar, mit umstellbarer Schlauchbrause

HD

● chrom, herausnehmbar	527 969
------------------------	---------

ND

● chrom, herausnehmbar	527 970
------------------------	---------

Vorfenstereinbau: Min. Abstand zwischen Spüle und Fensterflügel 45 mm

## KANO-F

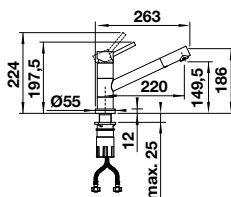

Vorfenster-  
einbau



Rohr-  
auslauf

Auslauf 360° schwenkbar

HD

● chrom, herausnehmbar	527 959
------------------------	---------

ND

● chrom, herausnehmbar	527 960
------------------------	---------

Vorfenstereinbau: Min. Abstand zwischen Spüle und Fensterflügel 25 mm

### BLANCOWEGA-S-F II

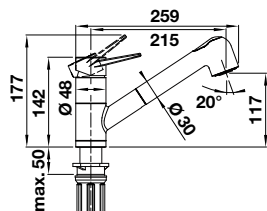

Vorfenster-  
einbau



Herauszieh-/  
abnehmbarer  
Auslauf



Umschaltbare  
Brause

Auslauf 180° schwenkbar mit Schlauchbrause, umstellbar

HD

	chrom, herausnehmbar	526 418
--	----------------------	---------

Vorfenstereinbau: Min. Abstand zwischen Spüle und Fensterfügel 25 mm

### BLANCOWEGA-F II

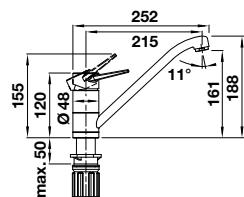

Vorfenster-  
einbau



Rohr-  
auslauf

Auslauf 180° schwenkbar

HD

	chrom, herausnehmbar	526 404
--	----------------------	---------

Vorfenstereinbau: Min. Abstand zwischen Spüle und Fensterfügel 25 mm

### DARAS-S-F

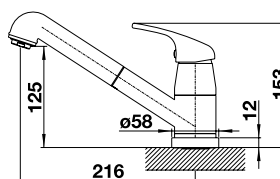

Vorfenster-  
einbau



Herauszieh-/  
abnehmbarer  
Auslauf

Auslauf 80° schwenkbar mit Schlauchauszug

HD

	chrom, herausnehmbar	521 752
--	----------------------	---------

Vorfenstereinbau: Min. Abstand zwischen Spüle und Fensterfügel 40 mm

### DARAS-F

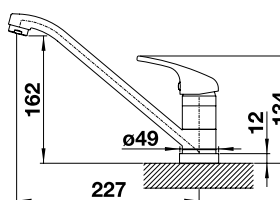

Vorfenster-  
einbau



Rohr-  
auslauf

Auslauf 360° schwenkbar

HD

	chrom, herausnehmbar	521 751
--	----------------------	---------

Vorfenstereinbau: Min. Abstand zwischen Spüle und Fensterfügel 30 mm



herausnehmbare Vorfenster-Armatur  
(zur Seite/ins Becken legen)



klappbare Vorfenster-Armatur



versenkbare Vorfenster-Armatur

## PIONA SPÜLMITTELSPENDER

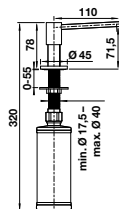

● chrom	517 667
● Edelstahl gebürstet	517 537
● Edelstahl Seidenmatt	515 992

von oben befüllbar, Flascheninhalt 300 ml, Verwendungshinweis: Mischverhältnis Wasser VS Spülmittel 1:1 (für Seife ungeeignet),

Lochbohrung 35 mm

## LIVIA SPÜLMITTELSPENDER

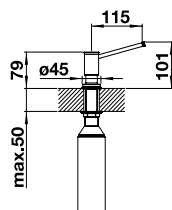

● chrom	521 291
● satin gold	526 698

von oben befüllbar, Flascheninhalt 500 ml, Verwendungshinweis: Mischverhältnis Wasser VS Spülmittel 1:1 (für Seife ungeeignet),

Lochbohrung 35 mm

## LATO SPÜLMITTELSPENDER

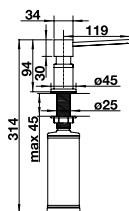

● chrom	525 808
● PVD Steel	525 809
● satin dark steel	527 743
● satin platinum	527 721
● satin gold	526 699
● schwarz matt	525 789

von oben befüllbar, Flascheninhalt 300 ml, Verwendungshinweis: Mischverhältnis Wasser VS Spülmittel 1:1 (für Seife ungeeignet), Lochbohrung 35 mm

## LATO SPÜLMITTELSPENDER

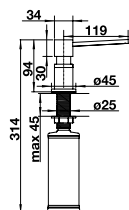

### SILGRANIT-LOOK

● silgranitschwarz/chrom	526 177
● anthrazit/chrom	525 810
● felsgrau/chrom	525 817
● vulkangrau/chrom	526 954
● silgranitweiß/chrom	525 814
● softweiß/chrom	526 955
● tartufo/chrom	525 816

von oben befüllbar, Flascheninhalt 300 ml, Verwendungshinweis: Mischverhältnis Wasser VS Spülmittel 1:1 (für Seife ungeeignet), Lochbohrung 35 mm

## TORRE SPÜLMITTELSPENDER

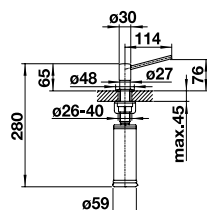

● chrom	512 593
● Edelstahl gebürstet	521 541
● PVD Steel	526 430
● satin dark steel	527 744
● satin platinum	527 722

von oben befüllbar, Flascheninhalt 300 ml, Verwendungshinweis: Mischverhältnis Wasser VS Spülmittel 1:1 (für Seife ungeeignet),

Lochbohrung 35 mm



# ABFALLSYSTEME

## SELECT II 60/4 ORGA

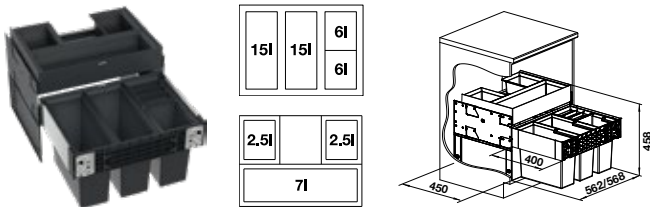

600	mm Unter- schrank	Kunststoff, Stahlblech	526 211
		<ul style="list-style-type: none"> <li>– Stabiles Schienensystem mit Vollauszug und gedämpftem Selbsteinzug</li> <li>– Schnelle einfache Montage, <b>es wird ein Korpus mit losen Fronten ohne Topfbohrungen und mit einer mittigen Griffbohrung benötigt</b></li> <li>– Seitenwandmontage, inkl. Organisationsschublade und Deckel für einen 6 l Eimer</li> </ul>	

Passendes Zubehör finden Sie ab Seite 204.

## SELECT II XL 60/3 ORGA

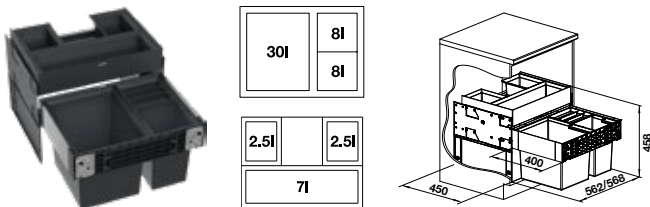

600	mm Unter- schrank	Kunststoff, Stahlblech	526 210
		<ul style="list-style-type: none"> <li>– Stabiles Schienensystem mit Vollauszug und gedämpftem Selbsteinzug</li> <li>– Schnelle einfache Montage, <b>es wird ein Korpus mit losen Fronten ohne Topfbohrungen und mit einer mittigen Griffbohrung benötigt</b></li> <li>– Seitenwandmontage, inkl. Organisationsschublade und Deckel für einen 8 l Eimer</li> </ul>	

Passendes Zubehör finden Sie ab Seite 204.

## SELECT II 60/3 ORGA

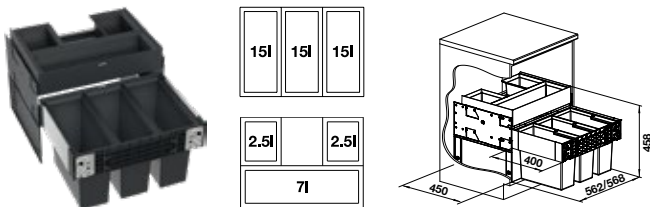

600	mm Unter- schrank	Kunststoff, Stahlblech	526 209
		<ul style="list-style-type: none"> <li>– Stabiles Schienensystem mit Vollauszug und gedämpftem Selbsteinzug</li> <li>– Schnelle einfache Montage, <b>es wird ein Korpus mit losen Fronten ohne Topfbohrungen und mit einer mittigen Griffbohrung benötigt</b></li> <li>– Seitenwandmontage, inkl. Organisationsschublade, Deckel bitte separat bestellen</li> </ul>	

Passendes Zubehör finden Sie ab Seite 204.

## SELECT II 60/2 ORGA

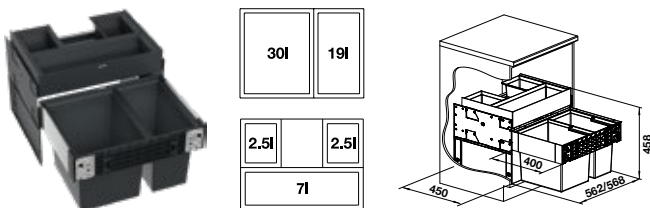

600	mm Unter- schrank	Kunststoff, Stahlblech	526 208
		<ul style="list-style-type: none"> <li>– Stabiles Schienensystem mit Vollauszug und gedämpftem Selbsteinzug</li> <li>– Schnelle einfache Montage, <b>es wird ein Korpus mit losen Fronten ohne Topfbohrungen und mit einer mittigen Griffbohrung benötigt</b></li> <li>– Seitenwandmontage, inkl. Organisationsschublade</li> </ul>	

Passendes Zubehör finden Sie ab Seite 204.

Abfallsysteme

## SELECT II 60/4

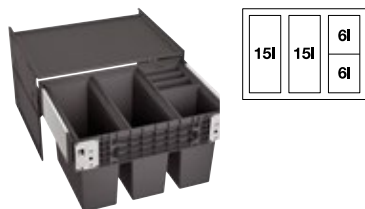

600 mm  
Unter-  
schrank

Kunststoff, Stahlblech 526 206

- Stabiles Schienensystem mit Vollauszug und gedämpftem Selbsteinzug
- Schnelle einfache Montage, **es wird ein Korpus mit losen Fronten ohne Topfbohrungen und mit einer mittigen Griffbohrung benötigt**
- Seitenwandmontage, inkl. Deckel für einen 6 l Eimer

Passendes Zubehör finden Sie ab Seite 204.

## SELECT II XL 60/3

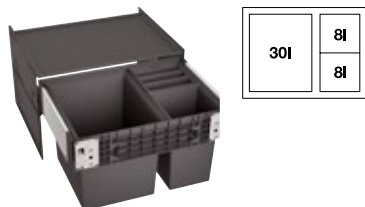

600 mm  
Unter-  
schrank

Kunststoff, Stahlblech 526 205

- Stabiles Schienensystem mit Vollauszug und gedämpftem Selbsteinzug
- Schnelle einfache Montage, **es wird ein Korpus mit losen Fronten ohne Topfbohrungen und mit einer mittigen Griffbohrung benötigt**
- Seitenwandmontage, inkl. Deckel für einen 8 l Eimer

Passendes Zubehör finden Sie ab Seite 204.

## SELECT II 60/3

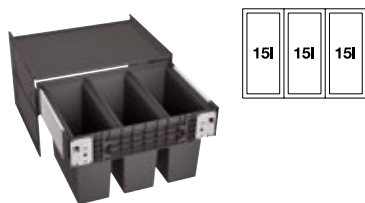

600 mm  
Unter-  
schrank

Kunststoff, Stahlblech 526 204

- Stabiles Schienensystem mit Vollauszug und gedämpftem Selbsteinzug
- Schnelle einfache Montage, **es wird ein Korpus mit losen Fronten ohne Topfbohrungen und mit einer mittigen Griffbohrung benötigt**
- Seitenwandmontage

Passendes Zubehör finden Sie ab Seite 204.

## SELECT II 60/2

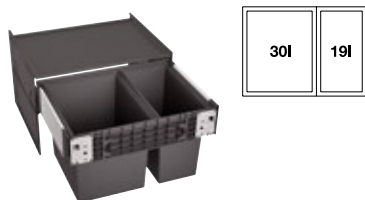

600 mm  
Unter-  
schrank

Kunststoff, Stahlblech 526 203

- Stabiles Schienensystem mit Vollauszug und gedämpftem Selbsteinzug
- Schnelle einfache Montage, **es wird ein Korpus mit losen Fronten ohne Topfbohrungen und mit einer mittigen Griffbohrung benötigt**
- Seitenwandmontage

Passendes Zubehör finden Sie ab Seite 204.

## SELECT II BIG 60/3 NEU



600 mm  
Unter-  
schrank

Kunststoff, Stahlblech 528 148

- Stabiles Schienensystem mit Vollauszug und gedämpftem Selbsteinzug
- Schnelle einfache Montage, **es wird ein Korpus mit losen Fronten ohne Topfbohrungen und mit einer mittigen Griffbohrung benötigt**
- Seitenwandmontage
- Großer Eimer (35 Liter) mit cleveren Befestigungselementen und oberem Rahmen für die flexible und komfortable Nutzung von einem oder zwei Müllbeuteln

Passendes Zubehör finden Sie ab Seite 204.

## SELECT II BIG 60/2 NEU



600 mm  
Unter-  
schrank

Kunststoff, Stahlblech 528 147

- Stabiles Schienensystem mit Vollauszug und gedämpftem Selbsteinzug
- Schnelle einfache Montage, **es wird ein Korpus mit losen Fronten ohne Topfbohrungen und mit einer mittigen Griffbohrung benötigt**
- Seitenwandmontage
- Großer Eimer (35 Liter) mit cleveren Befestigungselementen und oberem Rahmen für die flexible und komfortable Nutzung von einem oder zwei Müllbeuteln

Passendes Zubehör finden Sie ab Seite 204.

### SELECT II 40/1 COMBI

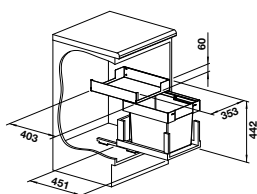

**600** mm  
Unter-  
schrank

Kunststoff, Stahlblech	526 304
------------------------	---------

- Stabiles Schienensystem mit Vollauszug und gedämpftem Selbsteinzug
- Schnelle einfache Montage, **es wird ein Korpus mit losen Fronten ohne Topfbohrungen und mit einer mittigen Griffbohrung benötigt**
- Montage am Korpusboden neben einer Wasseraufbereitungseinheit CHOICE oder SODA

Passendes Zubehör finden Sie ab Seite 204.

### SELECT II 40/2 COMBI

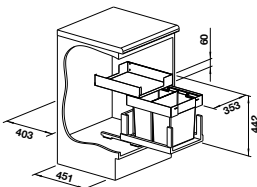
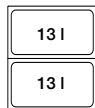

**600** mm  
Unter-  
schrank

Kunststoff, Stahlblech	527 854
------------------------	---------

- Stabiles Schienensystem mit Vollauszug und gedämpftem Selbsteinzug
- Schnelle einfache Montage, **es wird ein Korpus mit losen Fronten ohne Topfbohrungen und mit einer mittigen Griffbohrung benötigt**
- Montage am Korpusboden neben einer Wasseraufbereitungseinheit CHOICE oder SODA

Passendes Zubehör finden Sie ab Seite 204.

### SELECT II COMPACT 60/2

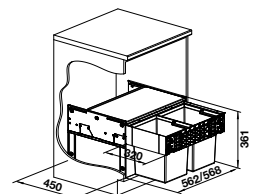
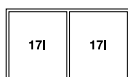

**600** mm  
Unter-  
schrank

Kunststoff, Stahlblech	526 207
------------------------	---------

- Stabiles Schienensystem mit Vollauszug und gedämpftem Selbsteinzug
- Schnelle einfache Montage, **es wird ein Korpus mit losen Fronten ohne Topfbohrungen und mit einer mittigen Griffbohrung benötigt**
- Seitenwandmontage, geeignet für die Kombination mit Boilern und Heißwassersystemen

Passendes Zubehör finden Sie ab Seite 204.

### SELECT II 50/3

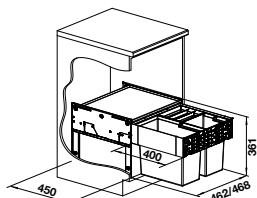
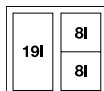

**500** mm  
Unter-  
schrank

Kunststoff, Stahlblech	526 202
------------------------	---------

- Stabiles Schienensystem mit Vollauszug und gedämpftem Selbsteinzug
- Schnelle einfache Montage, **es wird ein Korpus mit losen Fronten ohne Topfbohrungen und mit einer mittigen Griffbohrung benötigt**
- Seitenwandmontage, inkl. Deckel für einen 8 l Eimer

Passendes Zubehör finden Sie ab Seite 204.

### SELECT II 50/2

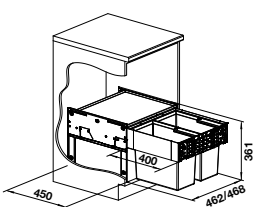
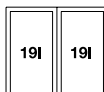

**500** mm  
Unter-  
schrank

Kunststoff, Stahlblech	526 201
------------------------	---------

- Stabiles Schienensystem mit Vollauszug und gedämpftem Selbsteinzug
- Schnelle einfache Montage, **es wird ein Korpus mit losen Fronten ohne Topfbohrungen und mit einer mittigen Griffbohrung benötigt**
- Seitenwandmontage

Passendes Zubehör finden Sie ab Seite 204.

### SELECT II 45/2

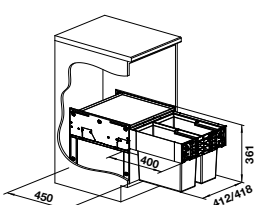

**450** mm  
Unter-  
schrank

Kunststoff, Stahlblech	526 200
------------------------	---------

- Stabiles Schienensystem mit Vollauszug und gedämpftem Selbsteinzug
- Schnelle einfache Montage, **es wird ein Korpus mit losen Fronten ohne Topfbohrungen und mit einer mittigen Griffbohrung benötigt**
- Seitenwandmontage

Passendes Zubehör finden Sie ab Seite 204.

## FLEXON II 60/4

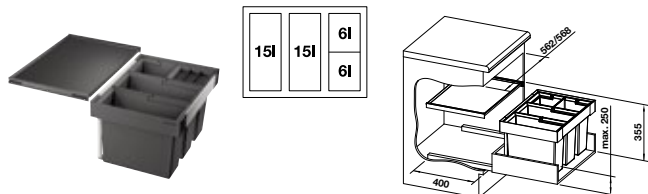

<b>600</b>	mm Unter- schrank	Kunststoff, Stahlblech	521 474

- Das System für den Einbau in vorhandene Auszüge, **es wird daher ein Auszug mit Front vom Küchenhersteller benötigt**
- Für Rahmenfronten ab 90 mm Rahmen geeignet
- inkl. Systemabdeckung (Ablageboden im Korpus)
- inkl. Deckel für einen 6 l Eimer

**Passendes Zubehör finden Sie ab Seite 204.**

## FLEXON II XL 60/3

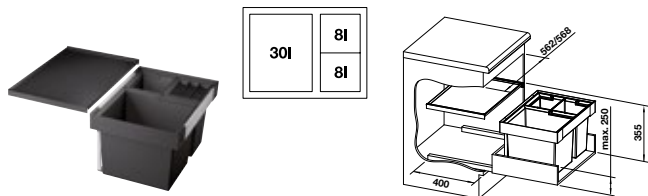

<b>600</b>	mm Unter- schrank	Kunststoff, Stahlblech	521 473

- Das System für den Einbau in vorhandene Auszüge, **es wird daher ein Auszug mit Front vom Küchenhersteller benötigt**
- Für Rahmenfronten ab 90 mm Rahmen geeignet
- inkl. Systemabdeckung (Ablageboden im Korpus)
- inkl. Deckel für einen 8 l Eimer

**Passendes Zubehör finden Sie ab Seite 204.**

## FLEXON II 60/3

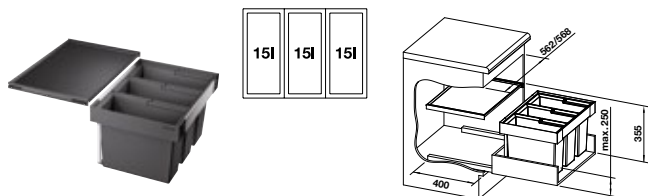

<b>600</b>	mm Unter- schrank	Kunststoff, Stahlblech	521 472

- Das System für den Einbau in vorhandene Auszüge, **es wird daher ein Auszug mit Front vom Küchenhersteller benötigt**
- Für Rahmenfronten ab 90 mm Rahmen geeignet
- inkl. Systemabdeckung (Ablageboden im Korpus)

**Passendes Zubehör finden Sie ab Seite 204.**

## FLEXON II 60/2

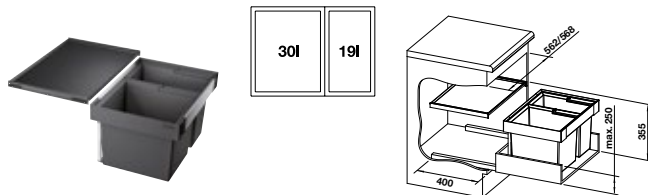

<b>600</b>	mm Unter- schrank	Kunststoff, Stahlblech	521 471

- Das System für den Einbau in vorhandene Auszüge, **es wird daher ein Auszug mit Front vom Küchenhersteller benötigt**
- Für Rahmenfronten ab 90 mm Rahmen geeignet
- inkl. Systemabdeckung (Ablageboden im Korpus)

**Passendes Zubehör finden Sie ab Seite 204.**

## FLEXON II 50/3

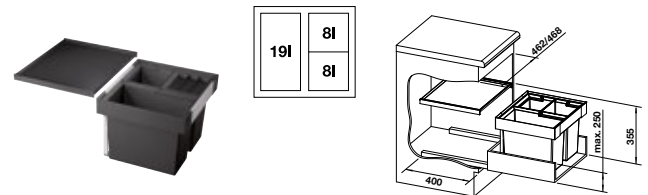

<b>500</b>	mm Unter- schrank	Kunststoff, Stahlblech	521 470

- Das System für den Einbau in vorhandene Auszüge, **es wird daher ein Auszug mit Front vom Küchenhersteller benötigt**
- Für Rahmenfronten ab 90 mm Rahmen geeignet
- inkl. Systemabdeckung (Ablageboden im Korpus)
- inkl. Deckel für einen 8 l Eimer

**Passendes Zubehör finden Sie ab Seite 204.**

## FLEXON II 50/2

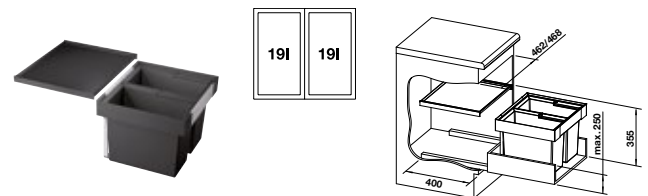

<b>500</b>	mm Unter- schrank	Kunststoff, Stahlblech	521 469

- Das System für den Einbau in vorhandene Auszüge, **es wird daher ein Auszug mit Front vom Küchenhersteller benötigt**
- Für Rahmenfronten ab 90 mm Rahmen geeignet
- inkl. Systemabdeckung (Ablageboden im Korpus)

**Passendes Zubehör finden Sie ab Seite 204.**

### FLEXON II 45/2

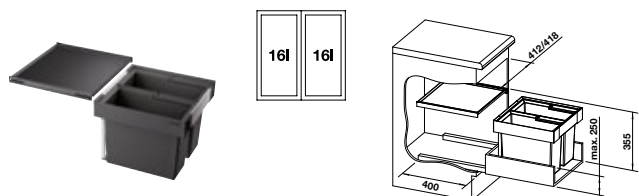

**450** mm  
Unter-  
schrank

Kunststoff, Stahlblech	521 468
------------------------	---------

- Das System für den Einbau in vorhandene Auszüge, **es wird daher ein Auszug mit Front vom Küchenhersteller benötigt**
- Für Rahmenfronten ab 90 mm Rahmen geeignet
- inkl. Systemabdeckung (Ablageboden im Korpus)

Passendes Zubehör finden Sie ab Seite 204.

### FLEXON II 30/2

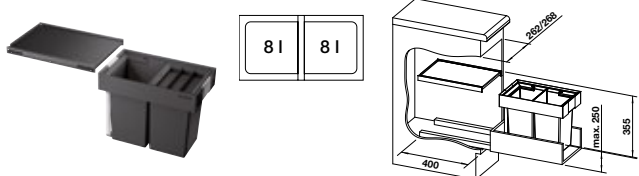

**300** mm  
Unter-  
schrank

Kunststoff, Stahlblech	521 467
------------------------	---------

- Das System für den Einbau in vorhandene Auszüge, **es wird daher ein Auszug mit Front vom Küchenhersteller benötigt**
- Für Rahmenfronten ab 90 mm Rahmen geeignet
- inkl. Systemabdeckung (Ablageboden im Korpus)
- inkl. Deckel für einen 8 l Eimer

Passendes Zubehör finden Sie ab Seite 204.

### FLEXON II 30/1

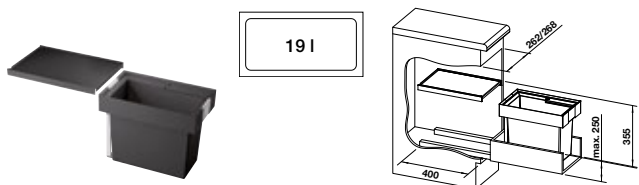

**300** mm  
Unter-  
schrank

Kunststoff, Stahlblech	521 542
------------------------	---------

- Das System für den Einbau in vorhandene Auszüge, **es wird daher ein Auszug mit Front vom Küchenhersteller benötigt**
- Für Rahmenfronten ab 90 mm Rahmen geeignet
- inkl. Systemabdeckung (Ablageboden im Korpus)

Passendes Zubehör finden Sie ab Seite 204.

### FLEXON II LOW 90/4

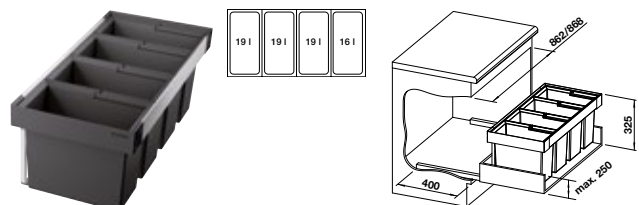

**900** mm  
Unter-  
schrank

Kunststoff, Stahlblech	521 475
------------------------	---------

- Das System für den Einbau in vorhandene Auszüge, **es wird daher ein Auszug mit Front vom Küchenhersteller benötigt**
- Für Rahmenfronten ab 90 mm Rahmen geeignet
- Ohne Systemabdeckung

Passendes Zubehör finden Sie ab Seite 204.

### FLEXON II LOW 80/3

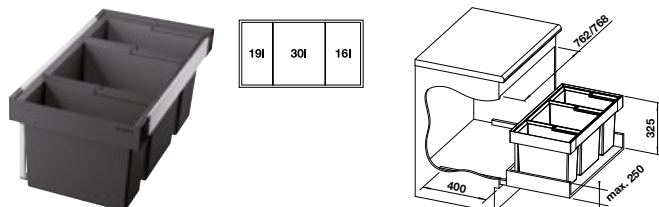

**800** mm  
Unter-  
schrank

Kunststoff, Stahlblech	525 221
------------------------	---------

- Das System für den Einbau in vorhandene Auszüge, **es wird daher ein Auszug mit Front vom Küchenhersteller benötigt**
- Für Rahmenfronten ab 90 mm Rahmen geeignet
- Ohne Systemabdeckung

Passendes Zubehör finden Sie ab Seite 204.

### FLEXON II LOW 60/4

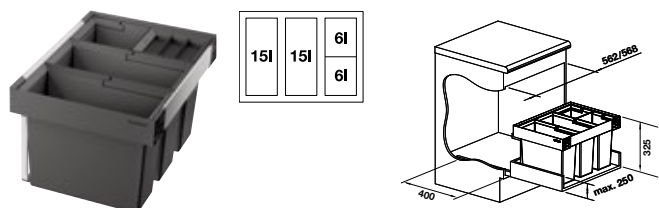

**600** mm  
Unter-  
schrank

Kunststoff, Stahlblech	526 644
------------------------	---------

- Das System für den Einbau in vorhandene Auszüge, **es wird daher ein Auszug mit Front vom Küchenhersteller benötigt**
- Für Rahmenfronten ab 90 mm Rahmen geeignet
- Ohne Systemabdeckung
- inkl. Deckel für einen 6l Eimer

Passendes Zubehör finden Sie ab Seite 204.

### FLEXON II LOW XL 60/3

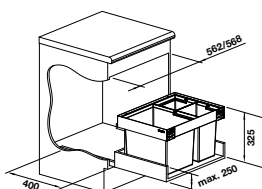
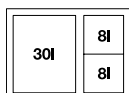

**600** mm  
Unter-  
schrank

Kunststoff, Stahlblech	526 643
------------------------	---------

- Das System für den Einbau in vorhandene Auszüge, **es wird daher ein Auszug mit Front vom Küchenhersteller benötigt**
- Für Rahmenfronten ab 90 mm Rahmen geeignet
- Ohne Systemabdeckung
- inkl. Deckel für einen 8l Eimer

**Passendes Zubehör finden Sie ab Seite 204.**

### FLEXON II LOW 60/3

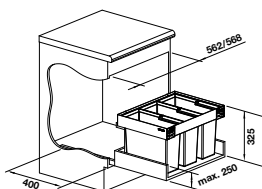
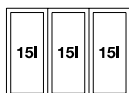

**600** mm  
Unter-  
schrank

Kunststoff, Stahlblech	526 642
------------------------	---------

- Das System für den Einbau in vorhandene Auszüge, **es wird daher ein Auszug mit Front vom Küchenhersteller benötigt**
- Für Rahmenfronten ab 90 mm Rahmen geeignet
- Ohne Systemabdeckung

**Passendes Zubehör finden Sie ab Seite 204.**

### FLEXON II LOW 60/2

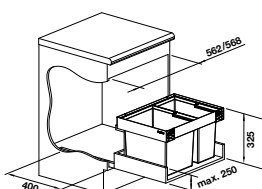
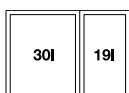

**600** mm  
Unter-  
schrank

Kunststoff, Stahlblech	526 641
------------------------	---------

- Das System für den Einbau in vorhandene Auszüge, **es wird daher ein Auszug mit Front vom Küchenhersteller benötigt**
- Für Rahmenfronten ab 90 mm Rahmen geeignet
- Ohne Systemabdeckung

**Passendes Zubehör finden Sie ab Seite 204.**

### FLEXON II LOW 50/3

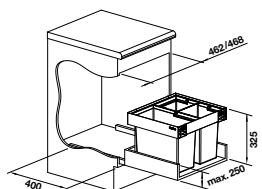
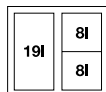

**500** mm  
Unter-  
schrank

Kunststoff, Stahlblech	526 640
------------------------	---------

- Das System für den Einbau in vorhandene Auszüge, **es wird daher ein Auszug mit Front vom Küchenhersteller benötigt**
- Für Rahmenfronten ab 90 mm Rahmen geeignet
- Ohne Systemabdeckung
- inkl. Deckel für einen 8l Eimer

**Passendes Zubehör finden Sie ab Seite 204.**

### FLEXON II LOW 50/2

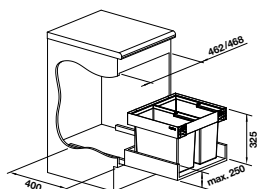
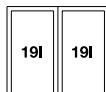

**500** mm  
Unter-  
schrank

Kunststoff, Stahlblech	526 639
------------------------	---------

- Das System für den Einbau in vorhandene Auszüge, **es wird daher ein Auszug mit Front vom Küchenhersteller benötigt**
- Für Rahmenfronten ab 90 mm Rahmen geeignet
- Ohne Systemabdeckung

**Passendes Zubehör finden Sie ab Seite 204.**

### BOTTON PRO 60/3 AUTOMATIC

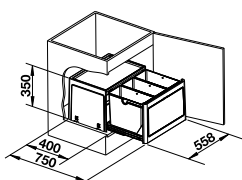

**600** mm  
Unter-  
schrank

Kunststoff 517 470

- System zur Bodenmontage hinter Schwenktüren, mit Türmitnehmer zum automatischen Öffnen des Abfallsystems beim Öffnen der Tür
- Es werden Türen mit min. 100 Grad Öffnungswinkel benötigt!

### BOTTON PRO 45/2 AUTOMATIC

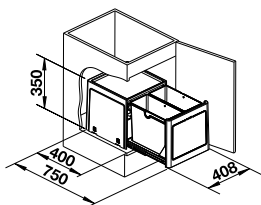
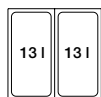

**450** mm  
Unter-  
schrank

Kunststoff 517 468

- System zur Bodenmontage hinter Schwenktüren, mit Türmitnehmer zum automatischen Öffnen des Abfallsystems beim Öffnen der Tür
- Es werden Türen mit min. 100 Grad Öffnungswinkel benötigt!

### BOTTON PRO 60/3 MANUELL

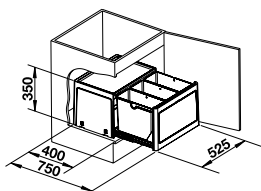

**600** mm  
Unter-  
schrank

Kunststoff 517 469

- System zur Bodenmontage hinter Schwenktüren, zur händischen Bedienung

### BOTTON PRO 45/2 MANUELL

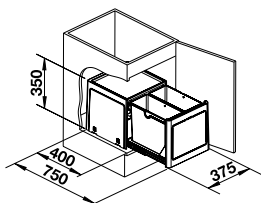
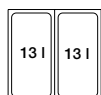

**450** mm  
Unter-  
schrank

Kunststoff 517 467

- System zur Bodenmontage hinter Schwenktüren, zur händischen Bedienung

### BOTTON II 30/2

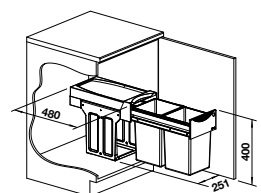

**300** mm  
Unter-  
schrank

Kunststoff 526 376

- System zur Bodenmontage hinter Schwenktüren, zur händischen Bedienung

### SOLON-IF

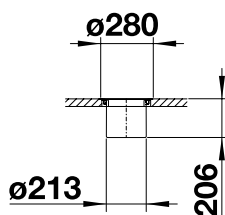

**300** mm  
Unter-  
schrank

Edelstahl 512 471

- System zur Montage in Arbeitsplatten
- Aufliegender und flächenbündiger Einbau möglich
- Im Lieferumfang ist ein Deckel, 7 l Eimer und ein Aufnahme-Ring aus Edelstahl enthalten

## SINGOLO



14 l

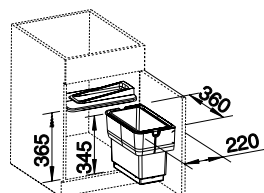

450 mm  
Unter-  
schrank

FÜR SCHWENKTÜREN

Kunststoff 512 880

- System zur Montage an Schwenktüren
- Eimerdeckel

## SINGOLO XL



20 l

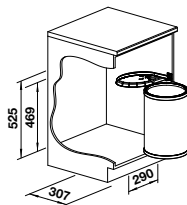

400 mm  
Unter-  
schrank

FÜR SCHWENKTÜREN

Kunststoff 527 971

- System zur Montage an Schwenktüren
- Eimerdeckel

## FLAT DRAWER 60 H

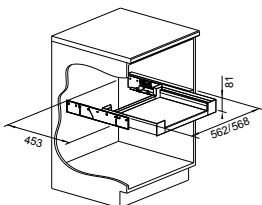

600 mm  
Unter-  
schrank

FÜR SCHWENKTÜREN

527 666

- Version für 60 cm breite Schranke mit Schwenktüren
- Schublade mit Soft-Closing bietet Stauraum im mittleren Bereich des Unterschranks
- Ideal zum Verstauen von Spülzubehör, Reinigungsutensilien, Beutelrollen, CO<sub>2</sub>-Zylindern, Spülmaschinen-Tabs und anderen Kleinteilen
- Einfacher Zugang dank Aussparung an der Schubladenfront und Vollauszug
- Leicht zu reinigen



reddot winner 2025

## FLAT DRAWER 60 P

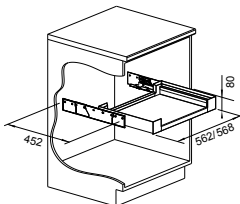

600 mm  
Unter-  
schrank

FÜR AUSZUGSFRONTEN

527 665

- Version für 60 cm breite Schranke mit Frontauszug, kann in Kombination mit dem Select oder Flexon Systemen verbaut werden
- Schublade mit Soft-Closing bietet Stauraum im mittleren Bereich des Unterschranks
- Ideal zum Verstauen von Spülzubehör, Reinigungsutensilien, Beutelrollen, CO<sub>2</sub>-Zylindern, Spülmaschinen-Tabs und anderen Kleinteilen
- Einfacher Zugang dank Aussparung an der Schubladenfront und Vollauszug
- Leicht zu reinigen



reddot winner 2025

## SELECT II ORGA

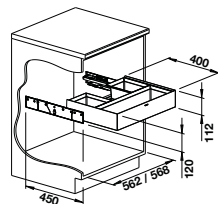

600 mm  
Unter-  
schrank

Zum Nachrüsten bei SELECT II und FLEXON II  
in 60 cm Unterschränken

526 212

- Optimale Raumausnutzung durch flexiblen Stauraum
- Spielend leichtes Schließen der Schublade mit dem hochwertigen, gedämpften Selbsteinzug
- Zum Nachrüsten bei SELECT II und FLEXON II in 60 cm Unterschränken
- Perfekt auf SELECT II und FLEXON II abgestimmtes Design
- Bei SELECT II Orga im Lieferumfang enthalten

## ORGA-SHELF 60 H

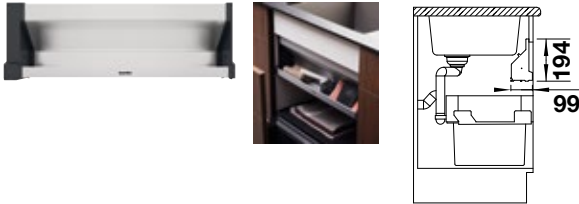

600 mm  
Unter-  
schrank

FÜR SCHWENKTÜREN

Aluminium	527 459
-----------	---------

- Passend zu anderen Schrankelementen wie SELECT II, BOTTON und FLEXON II
- Version für 60 cm breite Schränke mit Schwenktüren



reddot winner 2025

## ORGA-SHELF 60 P

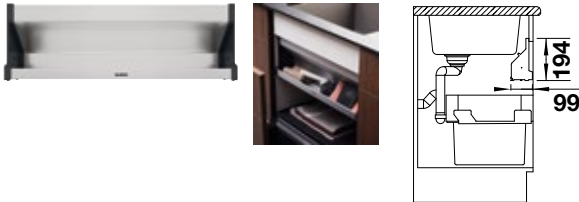

600 mm  
Unter-  
schrank

FÜR AUSZUGSFRONTEN

Aluminium	527 458
-----------	---------

- Passend zu anderen Schrankelementen wie SELECT II und FLEXON II
- Version für 60 cm breite Schränke mit Frontauszug



reddot winner 2025

## UNIVERSAL BAG XL 40

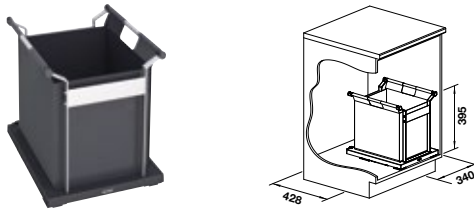

FÜR SCHWENKTÜREN

	527 669
--	---------

- XL-Tasche zur Lagerung oder Sammlung von trockenen Recycling-Materialien wie Glas, Papier, Dosen oder Kunststoffen
- Starke Aluminiumstruktur hält den XL-Beutel sicher offen an Ort und Stelle
- Einfacher Zugang dank der weiten Öffnung und der Vollauszugs-Schiebefunktion
- Leicht zu reinigen: Beutel abnehmbar und mit einem milden Reinigungsmittel von Hand waschbar



reddot winner 2025

## STORAGE CADDY 40

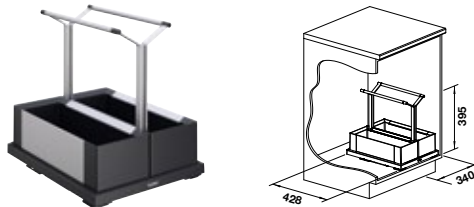

FÜR SCHWENKTÜREN

zwei Behälter	527 668
---------------	---------

- Der Storage Caddy bietet Stauraum für Flaschen oder andere Utensilien
- Lässt sich leicht abnehmen und wieder auf die verschiebbare Bodenschale stellen
- Einfacher Zugang dank des Griffs und der Vollauszugs-Schiebefunktion mit Softeinzug
- Leicht zu reinigen dank der großzügigen und glatten Oberflächen



reddot winner 2025

## STORAGE CADDY 20

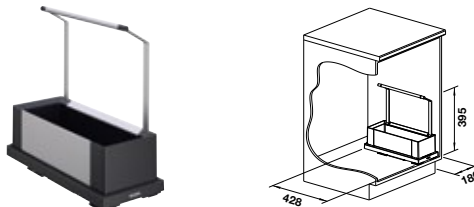

FÜR SCHWENKTÜREN

ein Behälter	527 667
--------------	---------

- Der Storage Caddy bietet Stauraum für Flaschen oder andere Utensilien
- Lässt sich leicht abnehmen und wieder auf die verschiebbare Bodenschale stellen
- Einfacher Zugang dank des Griffs und der Vollauszugs-Schiebefunktion mit Softeinzug
- Leicht zu reinigen dank der großzügigen und glatten Oberflächen



reddot winner 2025

## SELECT CLIP

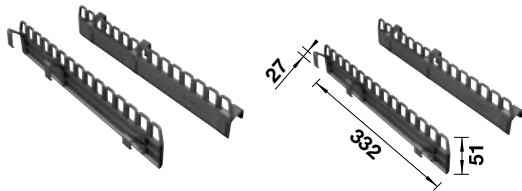

Geeignet für alle SELECT II und FLEXON II-  
Eimergrößen ab 15 l

521 300

- Praktische Müllbeutel-Halterung für BLANCO SELECT II und FLEXON II
- Clip-On-Leisten zur einfachen und sicheren Müllbeutelbefestigung
- Geeignet für alle BLANCO SELECT II und FLEXON II-Eimergrößen ab 15 Liter und alle Müllbeutelgrößen
- Lösung für optimale Volumennutzung der SELECT II- und FLEXON II-Eimer
- Perfekt auf BLANCO SELECT II und FLEXON II abgestimmtes Design

## SELECT AUTOMOVE



Elektrisches Öffnungssystem für  
BLANCO SELECT II

521 301

- Elektrisches Öffnungssystem für 60er SELECT II Varianten (nicht für SELECT II COMPACT, sowie die SELECT II COMBI-Varianten)
- Sanfte Öffnungsunterstützung bei allen Auszugsfronten durch Antippen
- Mehr Gestaltungsfreiheit auch für grifflose Fronten in der Küche
- Anlehnschutz gegen unbeabsichtigtes Öffnen
- Einfache und schnelle Montage
- Ablaufgarnitur mit Raumsparrohr empfohlen

## MOVEX

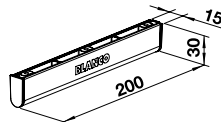

Für alle Auszugsfronten geeignet

519 357

- Die komfortable Fußbetätigung für SELECT II und alle Auszugsfronten in Küchenunterschrank
- Empfohlene Sockelhöhe für den Einbau: mind. 100 mm

## UNIVERSALBOX

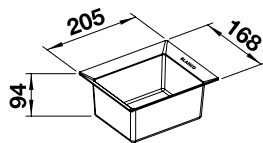

Einhängbar in 8 l, - 15 l oder 19 l Eimer von  
SELECT II und FLEXON II

229 342

## BIOMÜLLBEHÄLTER



Passend für SELECT II 40 Combi sowie allen  
30 Liter Eimern

235 845

- inkl. Deckel
- spülmaschinenfest
- passt auch in 13 L und 15 L-Eimer sowie in die Orga-Schublade und den Sink Drainer 2-in-1

## SELECT EIMER



Geeignet für SELECT II und FLEXON II-Systeme

35 Liter (B 372 x T 346 x H 370 mm)	NEU	218 727
30 Liter (B 372 x T 309 x H 313 mm)		229 333
19 Liter (B 372 x T 209 x H 313 mm)		229 332
17 Liter (B 292 x T 258 x H 313 mm)		235 432
16 Liter (B 372 x T 184 x H 313 mm)		229 331
15 Liter (B 372 x T 172 x H 313 mm)		229 330
13 Liter (B 185 x T 309 x H 313 mm)		205 574
8 Liter (B 185 x T 210 x H 313 mm)		231 973
6 Liter (B 185 x T 170 x H 313 mm)		231 971

## SELECT II RAHMENSTEG



Nicht kombinierbar mit SELECT II Combi, SELECT II Compact 60/2 und SELECT II 45/2

		239 913
--	--	---------

- Flexibel einsetzbarer Rahmensteg
- Ermöglicht die einfache Eimerumrüstung von z.B. SELECT II 60/2 mit zwei Eimern auf XL 60/3 mit drei Eimern
- Noch mehr Möglichkeiten bei der Eimerkonfiguration: bis zu sechs 6 l Eimer im SELECT II
- Nicht kombinierbar mit SELECT II Combi, Compact 60/2 und 45/2

## EIMERDECKEL



Geeignet für SELECT II und FLEXON II-Systeme

Deckel für 15 Liter Eimer		229 338
Deckel für 8 Liter Eimer		231 975
Deckel für 6 Liter Eimer		231 974

## AKTIVBIO-DECKEL



- Filtertausch alle 3 Monate empfohlen

Passend für SELECT II und FLEXON II Systeme

Deckel für 8 Liter Eimer		524 220
Deckel für 6 Liter Eimer		524 219

## AKTIVBIO-FILTER



- Set deckt den empfohlenen Jahresbedarf

Filter für AktivBio-Deckel 8 l, 4 Stück		524 226
Filter für AktivBio-Deckel 6 l, 4 Stück		524 225

## HAUSHALTSMÜLLBEUTEL



Größe M 13-19 Liter Eimer		527 868
Größe L 30 Liter Eimer		527 869

- Eine Rolle enthält 15 Müllbeutel
- 50% recycelter Kunststoff

---

# ORDNUNG IST DAS HALBE KÜCHENLEBEN.





# ZUBEHÖR

## DREHBETÄTIGUNG RUND



- Durchmesser 47 mm
- Höhe 18 mm
- Lochbohrung 35 mm

	Oberfläche poliert	119 293
--	--------------------	---------

## ZUGKNOPF

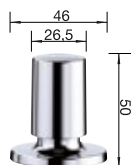

- Lochbohrung 35 mm



	Kunststoff verchromt	225 112
	chrom	221 339
	Edelstahl gebürstet (passend zu PVD)	226 540
	Edelstahl Seidenmatt	222 118
	satin dark steel	206 902
	satin platinum	207 411
	satin gold	203 495
	schwarz matt	238 688

## PUSHCONTROL III NEU

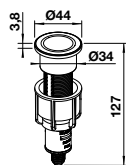

- Lochbohrung 35 mm
- Nur für Modelle mit InFino Ablaufsystem geeignet!



	Edelstahl	210 670
	satin dark steel	210 676
	satin platinum	210 677
	satin gold	210 672
	schwarz	210 671

## NACHRÜSTSET INFINO



		232 459
--	--	---------

- Nachrüst-Set passend für Becken und Spülen mit dem Ablaufsystem InFino: CLARON, ZEROX, PLEON, SOLIS, ETAGÓN, VINTERA XL, ANDANO, SUBLINE, ELON, und FARON

## STOPFEN MANUELL INFINO



	121 710
--	---------

## AB- U. ÜBERLAUFSET

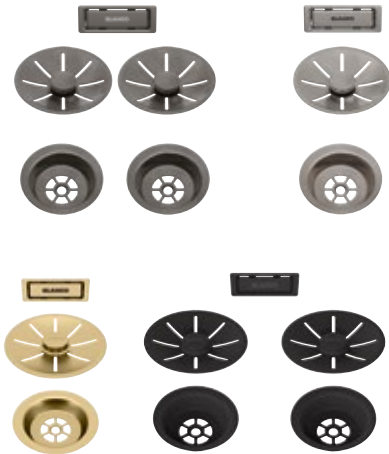

### FÜR DOPPELBECKEN

● satin dark steel	206 901
● satin platinum	207 410
● satin gold	203 477
● schwarz	239 979

### FÜR EINZELBECKEN

● satin dark steel	206 900
● satin platinum	207 406
● satin gold	203 476
● schwarz	239 975

passend für Spülen mit dem Ablaufsystem InFino: SUBLINE Silgranit, ETAGON, PLEON, PALONA, ZENAR, SOLIS, DIVON II, AXIS III 6S-IF, ZEROX, CLARON, VINTERA, ADIRA

## CAPFLOW™ AUSLAUFABDECKUNG

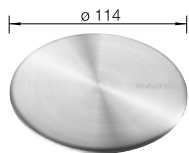

### EDELSTAHL

	517 666
--	---------

- Ästhetische Abdeckung des Auslaufs
- Volle Funktionstüchtigkeit des Siebkörbchens
- Universell einsetzbar für alle BLANCO Spülen und Becken mit 3,5-Auslauf
- Nicht kompatibel mit InFino-Ablaufsystem

**DAILYCLEAN+**

## TÄGLICHE PFLEGE

526 305

- Professioneller Kalkentferner für alle Spülen- und Armaturenoberflächen
- Schonend
- für die tägliche Anwendung geeignet

EU-Produktsicherheitsverordnung: Verursacht Hautreizung, schwere Augenreizung

**SILGRANIT CLEANING SET\***

\* Auch für die Reinigung von Velgranit Spülen & Becken geeignet

## SILGRANITPFLEGE MITTEL

527 033

- Set bestehend aus DailyClean+, DeepClean Silgranit und Reinigungsschwamm
- DailyClean+ für die Reinigung von Kalkflecken
- DeepClean Silgranit für die Reinigung von Fett und Stärke

EU-Produktsicherheitsverordnung: Verursacht Hautreizung, schwere Augenreizung

**DEEPCLEAN STAINLESS STEEL**

## EDELSTAHLPFLEGE MITTEL

526 306

- Zur Tiefenreinigung von Spülen aus Edelstahl
- Kommt immer dann zum Einsatz, wenn sich Verunreinigungen bei der täglichen Pflege nicht mehr entfernen lassen
- Hilft bei der Entfernung kleiner Kratzer, Fremdrost und Flecken
- Lässt Wasser abperlen, beugt vor gegen Fingerabdrücke und Verschmutzung
- Nicht geeignet für Edelstahloberflächen in Durinox, Naturfinish, DarkSteel, sowie verchromte Flächen und Küchenarmaturen

EU-Produktsicherheitsverordnung: Verursacht schwere Augenreizung

**DEEPCLEAN CERAMIC**

## KERAMIKPFLEGE MITTEL

526 308

- Zur Tiefenreinigung von Becken aus Keramik
- Kommt immer dann zum Einsatz, wenn sich Verunreinigungen bei der täglichen Pflege nicht mehr entfernen lassen
- Fett- und kalklösend, entfernt Verschmutzungen und Metallabriebe
- Poliert und konserviert
- Auch für Edelstahlspülen in Naturfinish, sowie Ceran-Kochfelder geeignet

EU-Produktsicherheitsverordnung: Verursacht schwere Augenreizung

**MICROFASERTUCH**

## TÄGLICHE PFLEGE

126 999

- Für alle Oberflächen
- Zur täglichen Reinigung ohne Streifenbildung

**SQUEEGHEE**

526 713

- Durch vier verschiedene Ecken passend für nahezu alle Spülenecken
- Mit den glatten Seiten einfach Küchenreste, Schmutz und Wasser von der Arbeitsplatte oder der Spüle wischen
- Ergonomisches Handling dank Kugelform und griffiger Oberfläche
- Hergestellt aus strapazierfähigem, lebensmittelechtem, hochwertigem Silikon
- Funktioniert effizient auf Silgranit-, Keramik- und Edelstahlspülen
- Hygienisch und wiederverwendbar - verliert mit der Zeit nicht seine ursprüngliche Form
- Trocknet schnell und lässt sich dank seiner geringen Größe und Form leicht verstauen

## KLAPPMATTE



- Kann auf der Abtropffläche, über dem Becken oder auf der Arbeitsplatte platziert werden
- Erweitert die Vielseitigkeit der Spülen, z.B. beim Abtropfen von Spülgut oder Befüllen von Töpfen
- Variable Platzierung auf der Abtropffläche, dem Becken oder außerhalb der Spüle
- Leicht zu verstauen dank der praktischen Klappfunktion
- Maximale Traglast von 10kg, nicht für den Geschirrspüler geeignet

EDELSTAHL/KUNSTSTOFF

460 x 425 mm	238 482
passend für Becken bis 400 mm Breite insbesondere PLEON, SUBLINE (Silgranit und Keramik) ANDANO, CLARON, SUPRA, ZEROX, SOLIS	
460 x 440 mm	238 483
Passend für Becken bis 420 mm Breite insbesondere, DIVON, PLEON, SUBLINE (Silgranit und Keramik) ANDANO, CLARON, SUPRA, ZEROX, ZENAR, SOLIS	

## TOP-SCHIENEN

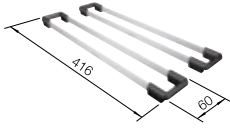

- Auf dem Beckenrand platziert, bauen die Top-Schienen eine Brücke über die Spüle und bilden so eine zweite Arbeitsebene
- Weitere Nutzungsmöglichkeiten auf der Arbeitsplatte (z.B. als Topfuntersetzer)
- Aus hochwertigem Edelstahl
- Empfohlen für NAYA, PLEON und SUBLINE aus SILGRANIT sowie folgende Edelstahl Becken: ETAGON (nur oben), CLARON, ZEROX, ANDANO, SOLIS und SUPRA

EDELSTAHL/KUNSTSTOFF

Set Top Schienen 400	235 906
----------------------	---------

## BECKENGITTER

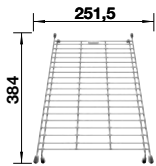

- Eingeklemmt in das Becken kreiert das Beckengitter eine zusätzliche Funktionsebene zum Geschirr abtropfen, Lebensmittel abwaschen, etc.
- dient auf der Arbeitsplatte als Topfuntersetzer, aus hochwertigem Edelstahl
- empfohlen für NAYA, PLEON und SUBLINE aus SILGRANIT und Keramik

EDELSTAHL

	234 795
--	---------

## ECK-SCHALE

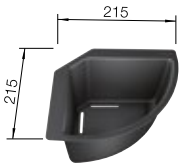

- Spül- und Abtropfschale für Lebensmittel und Geschirr
- Praktische Ablage für Spülutensilien
- Variable Platzierung mit stabilem Halt
- Effektive und flexible Beckennutzung
- Aus hochwertigem Kunststoff
- Empfohlen für DALAGO, METRA, PLEON, ZIA, LEXA, NAYA, SUBLINE, ETAGON, ANDANO, PALONA

KUNSTSTOFF

schwarz	235 866
---------	---------

## WELLENTROPF



- Außergewöhnliches, attraktives Design in Wellenoptik
- Hohe Funktionalität durch sehr gute Ablaufwirkung und sicheren Stand für das Geschirrgut
- Ideale Ergänzung zu Becken im Unterbau, mit IF-Flachrand und mit klassischem Profilrand, auch für Silgranit Spülen geeignet

KUNSTSTOFF

schwarz-grau	230 734
--------------	---------

## ABTROPFWANNE

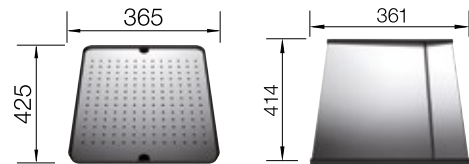

KUNSTSTOFF

schwarz mit Edelstahl Loch-Einsatz	513 485
Anlegbarer Tropf Edelstahl glatt	223 067

## MULTIFUNKTIONSKORB AUS EDELSTAHL

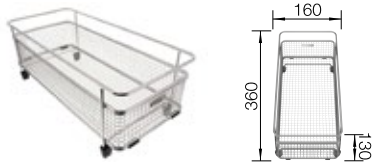

EDELSTAHL

223 297

## GESCHIRRKORB

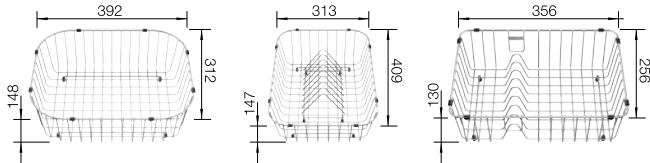

Edelstahl

220 573

Edelstahl, mit Tellerstapler (entnehmbar)

507 829

Geschirrkorb NAYA, PLEON

231 693

(Bilder von links nach rechts)

## SCHNEIDAUFLAGE



- Spülmaschinen geeignet bis 65°C
- Ideale Schonung von Messer und Schneidbrett
- Lebensmittelecht und hygienisch
- Universell einsetzbar auf BLANCO Schneidbrettern

KUNSTSTOFF

flexible Schneidauflage

225 469

## UNIVERSALSCHNEIDBRETTER FÜR EINBAU VON OBEN

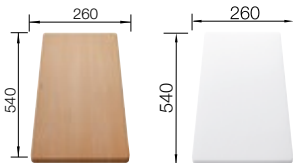

An den Außenkanten der Spüle geführtes Schneidbrett, erhältlich in massiver Buche oder Kunststoff, geeignet für 500 mm oder 510 mm Außenmaß

Buche massiv, Spülenbreite 500 mm

218 313

Buche massiv, Spülenbreite 510 mm

225 362

Kunststoff weiß, Spülenbreite 500 mm

217 611

Kunststoff weiß, Spülenbreite 510 mm

210 521

## UNIVERSALSCHNEIDBRETTER FÜR U UND IF BECKEN

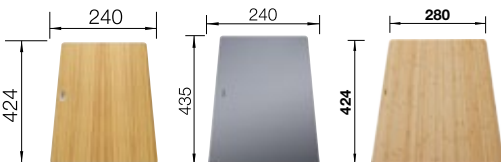

Geeignet für Becken mit einer Lichte von 400mm (z.B. ETAGON, SUBLINE, ROTAN, PLEON, CLARON, ANDANO, SOLIS - nicht für Keramik oder IF/A-Becken!)

Esche-Compound

230 700

Sicherheitsglas

227 697

Schneidbrett aus Bambus

239 449

## GERUCHSVERSCHLUSS



Standard

137 267

mit flexiblem Schlauch

137 262

Flexloc, Space Saving Siphon

203 333

- alle Varianten mit Abgang 40 und 50mm

## BECKENVERBINDUNG



Beckenverbindung beim Einbau von 2 Becken mit 3 1/2" Korbventilen

225 088

## SCHLAUCHBRAUSENFÜHRUNG



für Küchenarmaturen	511 920
---------------------	---------

Verhindert das Verhaken des Brauseschlauches beim Müllsystem bzw. eines Auszuges.

## FLEXIBLE VERBINDUNGSSCHLÄUCHE



500 mm (mit 3/8" Schraubverbindung)	511 321
-------------------------------------	---------

300 mm (mit 3/8" Schraubverbindung)	511 320
-------------------------------------	---------

## HAHNLOCHSTOPFEN



EDELSTAHL GLÄNZEND

48 mm Ø	137 164
---------	---------

Zum Verdecken nicht benötigter Armaturenlochbohrungen

## ARMATURENSTABILISIERUNG



75 mm Winkelblech	513 384
-------------------	---------

60 mm Winkelblech	513 383
-------------------	---------

Zur Fixierung der Armatur an der Arbeitsplattenunterseite

## DIAMANT-LOCHSÄGE FÜR SILGRANIT



ø 35 mm	122 071
---------	---------

Zum Bohren der vorgefrästen Lochbohrungen (35 mm) bei Spülen aus SILGRANIT

## LOCHWERKZEUG



- Lochwerkzeug 35 mm Ø
- Für das Anbringen von Batteriebohrungen in Spülen aus Edelstahl

ø 35 mm	137 001
---------	---------

**LAMINARSTRAHLREGLER**

121 193

- Kristallklarer, spritzfreier Laminarstrahl/Klarstrahl
- Verlängerte Lebenszeit des Strahlreglers
- Perfekte Strahlqualität auch unter schwierigen Durchflussbedingungen
- Das integrierte Schutzsieb hält grobe Feststoffe zurück
- passend für BLANCO Modelle: CARENA HD, CORESSA-F HD, JURENA HD, VONDA HD

**LAMINARSTRAHLREGLER**

121 196

- Kristallklarer, spritzfreier Laminarstrahl/Klarstrahl
- Verlängerte Lebenszeit des Strahlreglers
- Perfekte Strahlqualität auch unter schwierigen Durchflussbedingungen
- Das integrierte Schutzsieb hält grobe Feststoffe zurück
- passend für BLANCO Modelle: FONTAS II / S, CATRIS-S HD, CATRIS-S Flexo HD

**LAMINARSTRAHLREGLER**

121 195

- Kristallklarer, spritzfreier Laminarstrahl/Klarstrahl
- Verlängerte Lebenszeit des Strahlreglers
- Perfekte Strahlqualität auch unter schwierigen Durchflussbedingungen
- Das integrierte Schutzsieb hält grobe Feststoffe zurück
- passend für BLANCO Modelle: ELOSPE-F-II HD

**LAMINARSTRAHLREGLER**

121 232

- Kristallklarer, spritzfreier Laminarstrahl/Klarstrahl
- Verlängerte Lebenszeit des Strahlreglers
- Perfekte Strahlqualität auch unter schwierigen Durchflussbedingungen
- Das integrierte Schutzsieb hält grobe Feststoffe zurück
- passend für BLANCO Modelle: AMIBS HD, ANTAS HD, ANTAS-S HD, CANDO HD, DARAS HD, DARAS-S HD, DARAS-S-F HD, KANO-S HD, LINUS HD, LINUS-F HD, LINUS-S HD, LINUS-S-F HD, MIDA HD, MILA-S HD, MILI HD, TRADON HD

**LAMINARSTRAHLREGLER**

122 294

- Kristallklarer, spritzfreier Laminarstrahl/Klarstrahl
- Verlängerte Lebenszeit des Strahlreglers
- Perfekte Strahlqualität auch unter schwierigen Durchflussbedingungen
- Das integrierte Schutzsieb hält grobe Feststoffe zurück
- passend für BLANCO Modelle: AVONA HD, AVONA-S HD

**LAMINARSTRAHLREGLER**

121 233

- Kristallklarer, spritzfreier Laminarstrahl/Klarstrahl
- Verlängerte Lebenszeit des Strahlreglers
- Perfekte Strahlqualität auch unter schwierigen Durchflussbedingungen
- Das integrierte Schutzsieb hält grobe Feststoffe zurück
- passend für BLANCO Modelle: LANORA HD, LANORA-S HD, LINEE HD, LINEE-S HD, drink.soda EVOL-S Pro HD

**LAMINARSTRAHLREGLER**

123 426

- Kristallklarer, spritzfreier Laminarstrahl/Klarstrahl
- Verlängerte Lebenszeit des Strahlreglers
- Perfekte Strahlqualität auch unter schwierigen Durchflussbedingungen
- Das integrierte Schutzsieb hält grobe Feststoffe zurück
- passend für BLANCO Modelle: CANDOR-S HD, CARENA-S HD, JURENA-S HD, KANO HD, LARESSA-F HD, LIVIA-S HD, MIDA-S HD, MILA HD,

## WORKTOP ORGANIZER MAIN SET



- Verbesserte Funktionalität in der Küche dank des Sets mit ausziehbarem Halter für die Spüle, Spülmittelspender, kleinem Behälter für Reinigungsutensilien und Abtropfgitter
- Ausziehbarer Halter für BLANCO Becken mit einer Breite zwischen 396 mm und 440 mm
- Kunststoffteile aus 100 % recyceltem Material

527 448

## WORKTOP ORGANIZER SOAP DISPENSER



- Verbesserte Funktionalität in der Küche dank des Sets mit Spülmittelspender, kleinem Behälter für Reinigungsutensilien und Abtropfgitter
- Flexibler Einsatz auf der Arbeitsplatte oder am Spülbeckenrand für optimierte Arbeitsabläufe in der Küche
- Kunststoffteile aus 100 % recyceltem Material

527 449

## WORKTOP ORGANIZER CONTAINER



- Verbesserte Funktionalität in der Küche dank des Sets mit großem Behälter für Reinigungsutensilien und Abtropfgitter
- Flexibler Einsatz auf der Arbeitsplatte oder am Spülbeckenrand für verschiedene Arbeitsabläufe in der Küche
- Kunststoffteile aus 100 % recyceltem Material

527 450

## SINK DRAINER 2-IN-1

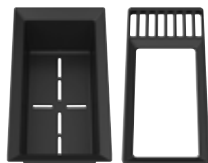

- Multifunktionale Rahmen- und Resteschalenkombination mit integrierter Abtropffläche
- Mehr Stauraum und Ordnung, perfekt abgestimmt auf die Spülen ADIRA XL 6 S und 45 S sowie die Abfallsysteme SELECT II und FLEXON II
- Die Universalgröße ermöglicht die Verwendung mit anderen Spülen von 40cm Breite
- Hergestellt aus lebensmittelechtem und spülmaschinenfestem Material

527 644

- Passt unter anderen in folgende Spülen/Becken: ADIRA, PLEON, NAYA, SUBLINE, ROTAN, ETAGON SILGRANIT, VINTERA XL



### OPTIONALES ZUBEHÖR

Biomüllbehälter

235 845

# NUMERISCHE PRODUKTÜBERSICHT

ARTIKEL-NR.	BESCHREIBUNG	SEITE	ARTIKEL-NR.	BESCHREIBUNG	SEITE
119293	Drehbetätigung Edelstahl rund	209	210 671	BLANCO PushControl III, schwarz matt	209
121 710	Stopfen manuell InFino	210	217611	Schneidbrett aus wertigem Kunststoff in weiß, Kunststoff	213
122071	Diamant-Lochsäge für SILGRANIT	214	217796	Multifunktionsschale aus Edelstahl, Edelstahl	58
124878	Verlängerungsset CHOICE.ALL	452	218313	Schneidbrett aus massiver Buche, Buche, massiv	213
126999	Mikrofasertuch	211	218421	Schneidbrett aus massiver Buche, Buche, massiv	213
137001	Lochwerkzeug 35 mm Ø	214	218 727	SELECT Eimer 35 Liter (B 372 x T 346 x H 370 mm)	207
137034	Doppel-Ab- und Überlaufgarnitur 1 ½"	72	219649	Resteschale Edelstahl, Edelstahl	73
137164	Hahnlochstopfen 48 mm Ø, Edelstahl	214	220573	Geschirrkorb aus Edelstahl, Edelstahl	213
137262	Geruchsverschluss 1 ½" mit flexiblem Schlauch	213	220574	Geschirrkorb aus Edelstahl, Edelstahl	213
137267	Geruchsverschluss 1 ½"	213	220736	Multifunktionsschale aus Edelstahl, Edelstahl	122
203333	Space-saving Siphon, Kunststoff, schwarzgrau	213	221339	Zugknopf rund Messing verchromt Hochglanz	209
203476	Ablauf-/Überlaufset für Einzelbecken, satin gold	210	222 118	Zugknopf rund Edelstahl seidenmatt	209
203477	Ablauf-/Überlaufset für Doppelbecken, satin gold	210	222458	Ablaufgarnitur 1 ½"	82
203495	BLANCO Zugknopf rund Satin Gold	209	223067	Anlegbarer Tropf aus Edelstahl, Edelstahl/Kunststoff, schwarz	212
206900	Ablauf-/Überlaufset für Einzelbecken, satin dark steel	210	223077	Multifunktionsschale aus Edelstahl, Edelstahl	117
206901	Ablauf-/Überlaufset für Doppelbecken, satin dark steel	210	223297	Multifunktionskorb, Edelstahl	213
206902	Zugknopf für Fernbedienung rund satin dark steel	209	224787	Multifunktionsschale aus Edelstahl, Edelstahl	149
207406	Ablauf-/Überlaufset für Einzelbecken, satin platinum	210	225088	Beckenverbindung 2 x 3 ½"	213
207410	Ablauf-/Überlaufset für Doppelbecken, satin platinum	210	225112	Zug-Ablauffernbedienung rund Kunststoff verchromt	209
207411	Zugknopf für Fernbedienung rund satin platinum	209	225253	Funktionsschale aus Edelstahl, Edelstahl	149
207422	Ablaufgarniturset für Einzelbecken, schwarz matt	53	225331	Brückenschneidbrett aus massivem Nussbaum, Nussbaum, massiv	213
207423	Ablaufgarniturset für Einzelbecken, satin gold	53	225362	Schneidbrett aus massiver Buche, Buche, massiv	213
207424	Ablaufgarniturset für Einzelbecken, satin dark steel	53	225469	Flexible Schneidauflage, Kunststoff	213
207425	Ablaufgarniturset für Einzelbecken, satin platinum	53	226189	Multifunktionsschale aus Edelstahl, Edelstahl	77
207426	Ablaufgarniturset für Einzelbecken, schwarz matt	53	226540	Zugknopf rund Edelstahl gebürstet	209
207427	Ablaufgarniturset für Einzelbecken, satin gold	53	227689	Multifunktionsschale, Edelstahl	49
207429	Ablaufgarniturset für Einzelbecken, satin dark steel	53	227692	Multifunktionsschale aus Edelstahl, Edelstahl	469
207435	Ablaufgarniturset für Einzelbecken, satin platinum	53	227697	Schneidbrett aus Sicherheitsglas, Sicherheitsglas	213
207438	Ablaufgarniturset für Doppelbecken, schwarz matt	53	227699	Schneidbrett aus Sicherheitsglas, Sicherheitsglas	213
207439	Ablaufgarniturset für Doppelbecken, satin gold	53	229 333	SELECT Eimer 30 Liter (B 372 x T 309 x H 313 mm)	207
207440	Ablaufgarniturset für Doppelbecken, satin dark steel	53	229 332	SELECT Eimer 19 Liter (B 372 x T 209 x H 313 mm)	207
207441	Ablaufgarniturset für Doppelbecken, satin platinum	53	235 432	SELECT Eimer 17 Liter (B 292 x T 258 x H 313 mm)	207
207442	Ablaufgarniturset für Doppelbecken, schwarz matt	53	229 331	SELECT Eimer 16 Liter (B 372 x T 184 x H 313 mm)	207
207443	Ablaufgarniturset für Doppelbecken, satin gold	53	229 330	SELECT Eimer 15 Liter (B 372 x T 172 x H 313 mm)	207
207444	Ablaufgarniturset für Doppelbecken, satin dark steel	53	205 574	SELECT Eimer 13 Liter (B 185 x T 309 x H 313 mm)	207
207445	Ablaufgarniturset für Doppelbecken, satin platinum	53	231 693	Geschirrkorb NAYA, PLEON	213
210521	Schneidbrett aus wertigem Kunststoff in weiß, Kunststoff	213	231 973	SELECT Eimer 8 Liter (B 185 x T 210 x H 313 mm)	207
210 670	BLANCO PushControl III, Edelstahl gebürstet	209	231 971	SELECT Eimer 6 Liter (B 185 x T 170 x H 313 mm)	207
210 672	BLANCO PushControl III, satin gold	209	229338	SELECT Eimerdeckel 15 l, Kunststoff, schwarz	207
210 677	BLANCO PushControl III, satin platinum	209	229342	SELECT Universalbox, Kunststoff, schwarz	206
210 676	BLANCO PushControl III, satin dark steel	209	229411	Esche-Compound-Schneidbrett, Esche-Compound	133

# NUMERISCHE PRODUKTÜBERSICHT

ARTIKEL-NR.	BESCHREIBUNG	SEITE
229 421	Esche-Compound-Schneidbrett, Esche-Compound	136
230 700	Esche-Compound-Schneidbrett, Esche-Compound	142
230 734	Wellentropf, Kunststoff, schwarz	212
230 970	Schneidbrett aus Sicherheitsglas in silber, Sicherheitsglas	73
231 396	Multifunktionsschale, Edelstahl	73
231 974	SELECT Eimerdeckel 6 I, Kunststoff, schwarz	207
231 975	SELECT Eimerdeckel 8 I, Kunststoff, schwarz	207
232 459	Ablauffernbedienung-Nachrüstset InFino	209
232 791	Esche-Compound-Schneidbrett, Esche-Compound	117
232 846	Glasschneidbrett in samt-mattem Nachtblau, Sicherheitsglas	143
233 739	Multifunktionsschale aus Edelstahl, Edelstahl	124
234 164	2 x ETAGON-Schienen, Edelstahl/Kunststoff	73
234 795	Beckengitter, Edelstahl	212
235 844	Holzschneidbrett Ahorn, Ahorn, massiv	118
235 845	Biomüllbehälter mit Deckel, Kunststoff, schwarz	206
235 866	Eck-Schale, Kunststoff, schwarz	212
235 906	TOP-Schienen, Edelstahl/Kunststoff	212
237 118	Schneidbrett aus massiver Esche, Esche, massiv	119
238 482	Klappmatte, Edelstahl/Kunststoff	212
238 483	Klappmatte, Edelstahl/Kunststoff	212
238 688	Zugknopf rund schwarz matt	209
239 449	Schneidbrett aus Bambus, Bambus	213
239 913	SELECT II Rahmensteg	207
239 975	Ablauf-/Überlaufset für Einzelbecken, schwarz matt	210
239 979	Ablauf-/Überlaufset für Doppelbecken, schwarz matt	210
500 372	BLANCO TOP EZ 8 x 4, Edelstahl, Naturfinish, ohne Ablaufgarnitur, reversibel	72
500 374	BLANCO TOP EZS 12 x 4-2, Edelstahl, Naturfinish, ohne Ablaufgarnitur, reversibel	140
500 847	BLANCO TOP EZS 11 x 4, Edelstahl, Naturfinish, ohne Ablaufgarnitur, reversibel	141
501 065	BLANCO TOP EE 4 x 4, Edelstahl, Naturfinish, ohne Ablaufgarnitur, keine Beckenlage	82
501 067	BLANCO TOP EE 3 x 4, Edelstahl, Naturfinish, ohne Ablaufgarnitur, keine Beckenlage	83
507 829	Geschirrkorb mit Tellerstapler, Edelstahl	213
511 124	BLANCO CLASSIC 40 S, Edelstahl, Seidenglanz, ohne Ablauffernbedienung, Becken rechts	156
511 125	BLANCO CLASSIC 40 S, Edelstahl, Seidenglanz, ohne Ablauffernbedienung, Becken links	156
511 320	Flexible Verbindungsschläuche 300 mm (mit 3/8" Schraubverbindung)	214
511 321	Flexible Verbindungsschläuche 500 mm (mit 3/8" Schraubverbindung)	214
511 621	BLANCORONDO, SILGRANIT, weiß, ohne Ablauffernbedienung, keine Beckenlage	60
511 629	BLANCORONDO, SILGRANIT, anthrazit, ohne Ablauffernbedienung, keine Beckenlage	60

ARTIKEL-NR.	BESCHREIBUNG	SEITE
511 920	Schlauchführung für Küchenarmaturen	214
512 200	BLANCO LINUS-S, Messing, galvanisch, chrom	182
512 402	BLANCO LINUS-S, Messing, galvanisch, chrom	114
512 471	BLANCO SOLON-IF, Edelstahl	203
512 593	BLANCO TORRE Spülmittelspender, Messing, galvanisch, chrom	196
512 880	BLANCO SINGOLO, Kunststoff	204
513 028	BLANCO METRA 45 S, SILGRANIT, weiß, mit Ablauffernbedienung, reversibel	127
513 035	BLANCO METRA 45 S, SILGRANIT, anthrazit, mit Ablauffernbedienung, reversibel	127
513 037	BLANCO METRA 5 S, SILGRANIT, weiß, mit Ablauffernbedienung, reversibel	125
513 044	BLANCO METRA 5 S, SILGRANIT, anthrazit, mit Ablauffernbedienung, reversibel	125
513 046	BLANCO METRA 6 S, SILGRANIT, weiß, mit Ablauffernbedienung, mit Zubehör, reversibel	120
513 053	BLANCO METRA 6 S, SILGRANIT, anthrazit, mit Ablauffernbedienung, mit Zubehör, reversibel	120
513 269	BLANCO METRA 9, SILGRANIT, weiß, ohne Ablauffernbedienung, Becken links	54
513 273	BLANCO METRA 9, SILGRANIT, anthrazit, ohne Ablauffernbedienung, Becken links	54
513 306	BLANCO RONDOSOL, Edelstahl, Bürstfinish, ohne Ablauffernbedienung, keine Beckenlage	81
513 310	BLANCO RONDOSET, Edelstahl, Bürstfinish, ohne Ablauffernbedienung, reversibel	147
513 383	Armaturenstabilisierung 60 mm	214
513 384	Armaturenstabilisierung 75 mm	214
513 441	BLANCO TIPO 45 S, Edelstahl, Naturfinish, ohne Ablauffernbedienung, reversibel	155
513 468	BLANCO METRA 6 S Compact, SILGRANIT, weiß, mit Ablauffernbedienung, reversibel	121
513 473	BLANCO METRA 6 S Compact, SILGRANIT, anthrazit, mit Ablauffernbedienung, reversibel	121
513 485	Abtropfwanne, Edelstahl/Kunststoff, schwarz	212
514 016	BLANCO LINUS-S Hebel links, Messing, galvanisch, chrom	182
514 019	BLANCO LINUS, Messing, galvanisch, chrom	183
514 020	BLANCO LINUS, Messing, galvanisch, chrom	183
514 023	BLANCO LINUS-S-F, Messing, galvanisch, chrom	193
514 025	BLANCO LINUS-F, Messing, galvanisch, chrom	193
514 197	BLANCO DALAGO 6, SILGRANIT, anthrazit, mit Ablauffernbedienung, keine Beckenlage	57
514 199	BLANCO DALAGO 6, SILGRANIT, weiß, mit Ablauffernbedienung, keine Beckenlage	57
514 238	Geschirrkorb aus Edelstahl, Edelstahl	213
514 243	BLANCO TIPO XL 6 S, Edelstahl, Naturfinish, mit Ablauffernbedienung, reversibel	148
514 276	BLANCO LINUS-S-F, Messing, galvanisch, chrom	193

# NUMERISCHE PRODUKTÜBERSICHT

ARTIKEL-NR.	BESCHREIBUNG	SEITE	ARTIKEL-NR.	BESCHREIBUNG	SEITE
514277	BLANCO LINUS-F, Messing, galvanisch, chrom	193	516162	BLANCO METRA 6, SILGRANIT, cafe, mit Ablauffernbedienung, reversibel	58
514486	BLANCO PANOR 60, Keramik, kristallweiß glänzend, ohne Ablauffernbedienung, keine Beckenlage	112	516165	BLANCO METRA 6, SILGRANIT, anthrazit, mit Ablauffernbedienung, reversibel	58
514501	BLANCO PANOR 60, Keramik, kristallweiß glänzend, ohne Ablauffernbedienung, keine Beckenlage	112	516277	BLANCO LANTOS 9 E-IF, Edelstahl, Bürstfinish, mit Ablauffernbedienung, Becken mittig	139
514542	Resteschale aus Edelstahl, Edelstahl	114	516522	BLANCO METRA XL 6 S-F, SILGRANIT, weiß, mit Ablauffernbedienung, reversibel	135
514544	Schneidbrett aus massiver Buche, Buche, massiv	114	516524	BLANCO TIPO 45 S Mini, Edelstahl, Naturfinish, ohne Ablauffernbedienung, reversibel	155
514647	BLANCO RONDOSOL-IF, Edelstahl, Bürstfinish, ohne Ablauffernbedienung, keine Beckenlage	107	516672	BLANCO ELOSCOPE-F II, Messing, galvanisch, chrom	192
514718	BLANCO ZIA 45 S, SILGRANIT, weiß, mit Ablauffernbedienung, reversibel	128	516676	BLANCO LANTOS 6-IF, Edelstahl, Bürstfinish, mit Ablauffernbedienung, mit Schale, reversibel	77
514724	BLANCO ZIA 45 S, SILGRANIT, anthrazit, mit Ablauffernbedienung, reversibel	128	516688	BLANCO LINUS-S, Messing, SILGRANIT-Look, anthrazit	182
514734	BLANCO ZIA 6 S, SILGRANIT, weiß, mit Ablauffernbedienung, reversibel	122	516692	BLANCO LINUS-S, Messing, SILGRANIT-Look, silgranitweiß	182
514740	BLANCO ZIA 6 S, SILGRANIT, anthrazit, mit Ablauffernbedienung, reversibel	122	516698	BLANCO LINUS, Messing, SILGRANIT-Look, anthrazit	183
514750	BLANCO ZIA 9 E, SILGRANIT, weiß, mit Ablauffernbedienung, Becken mittig	115	516702	BLANCO LINUS, Messing, SILGRANIT-Look, silgranitweiß	183
514756	BLANCO ZIA 9 E, SILGRANIT, anthrazit, mit Ablauffernbedienung, Becken mittig	115	516918	BLANCO ZIA 40 S, SILGRANIT, anthrazit, ohne Ablauffernbedienung, reversibel	130
514771	BLANCO DALAGO 6-F, SILGRANIT, weiß, mit Ablauffernbedienung, keine Beckenlage	70	516922	BLANCO ZIA 40 S, SILGRANIT, weiß, ohne Ablauffernbedienung, reversibel	130
514773	BLANCO DALAGO 6-F, SILGRANIT, anthrazit, mit Ablauffernbedienung, keine Beckenlage	70	516927	BLANCO ZIA 40 S, SILGRANIT, cafe, ohne Ablauffernbedienung, reversibel	130
515028	BLANCORONDO, SILGRANIT, cafe, ohne Ablauffernbedienung, keine Beckenlage	60	517156	BLANCO DALAGO 45, SILGRANIT, anthrazit, mit Ablauffernbedienung, keine Beckenlage	60
515038	BLANCO METRA 45 S, SILGRANIT, cafe, mit Ablauffernbedienung, reversibel	127	517160	BLANCO DALAGO 45, SILGRANIT, weiß, mit Ablauffernbedienung, keine Beckenlage	60
515041	BLANCO METRA 5 S, SILGRANIT, cafe, mit Ablauffernbedienung, reversibel	125	517165	BLANCO DALAGO 45, SILGRANIT, cafe, mit Ablauffernbedienung, keine Beckenlage	60
515044	BLANCO METRA 6 S Compact, SILGRANIT, cafe, mit Ablauffernbedienung, reversibel	120	517166	BLANCO DALAGO 45-F, SILGRANIT, anthrazit, mit Ablauffernbedienung, keine Beckenlage	71
515045	BLANCO METRA 6 S, SILGRANIT, cafe, mit Ablauffernbedienung, mit Zubehör, reversibel	120	517169	BLANCO DALAGO 45-F, SILGRANIT, weiß, mit Ablauffernbedienung, keine Beckenlage	71
515050	BLANCO METRA 9, SILGRANIT, cafe, ohne Ablauffernbedienung, Becken links	54	517171	BLANCO DALAGO 45-F, SILGRANIT, cafe, mit Ablauffernbedienung, keine Beckenlage	71
515066	BLANCO DALAGO 6, SILGRANIT, cafe, mit Ablauffernbedienung, keine Beckenlage	57	517183	BLANCO LINUS, Edelstahl, massiv, Edelstahl gebürstet	183
515069	BLANCO ZIA 45 S, SILGRANIT, cafe, mit Ablauffernbedienung, reversibel	128	517184	BLANCO LINUS-S, Edelstahl, massiv, Edelstahl gebürstet	182
515071	BLANCO ZIA 6 S, SILGRANIT, cafe, mit Ablauffernbedienung, reversibel	122	517281	BLANCO LANTOS 5 S-IF, Edelstahl, Bürstfinish, mit Ablauffernbedienung, mit Schale, reversibel	150
515073	BLANCO ZIA 9 E, SILGRANIT, cafe, mit Ablauffernbedienung, Becken mittig	115	517317	BLANCO DALAGO 45, SILGRANIT, tartufo, mit Ablauffernbedienung, keine Beckenlage	60
515095	BLANCO DALAGO 6-F, SILGRANIT, cafe, mit Ablauffernbedienung, keine Beckenlage	70	517320	BLANCO DALAGO 6, SILGRANIT, tartufo, mit Ablauffernbedienung, keine Beckenlage	57
515280	BLANCO METRA XL 6 S, SILGRANIT, weiß, mit Ablauffernbedienung, reversibel	121	517345	BLANCO METRA 45 S, SILGRANIT, tartufo, mit Ablauffernbedienung, reversibel	127
515286	BLANCO METRA XL 6 S, SILGRANIT, anthrazit, mit Ablauffernbedienung, reversibel	121	517348	BLANCO METRA 5 S, SILGRANIT, tartufo, mit Ablauffernbedienung, reversibel	125
515287	BLANCO METRA XL 6 S, SILGRANIT, cafe, mit Ablauffernbedienung, reversibel	121	517351	BLANCO METRA 6, SILGRANIT, tartufo, mit Ablauffernbedienung, reversibel	58
515990	BLANCO TRADON, Messing, galvanisch, chrom	179			
515992	BLANCO PIONA Spülmittelspender, Edelstahl, massiv, Edelstahl seidenmatt	196			
516157	BLANCO METRA 6, SILGRANIT, weiß, mit Ablauffernbedienung, reversibel	58			

# NUMERISCHE PRODUKTÜBERSICHT

ARTIKEL-NR.	BESCHREIBUNG	SEITE	ARTIKEL-NR.	BESCHREIBUNG	HLP IN €	SEITE
517353	BLANCO METRA 6 S Compact, SILGRANIT, tartufo, mit Ablauffernbedienung, reversibel	121	518435	BLANCO VONDA, Edelstahl, massiv, Edelstahl gebürstet		176
517354	BLANCO METRA 6 S, SILGRANIT, tartufo, mit Ablauffernbedienung, mit Zubehör, reversibel	120	518438	BLANCO LINEE-S, Messing, SILGRANIT-Look zweifarbig, anthrazit/ chrom		176
517360	BLANCO METRA XL 6 S, SILGRANIT, tartufo, mit Ablauffernbedienung, reversibel	121	518441	BLANCO LINEE-S, Messing, SILGRANIT-Look zweifarbig, silgranitweiß/ chrom		176
517364	BLANCO METRA 9, SILGRANIT, tartufo, ohne Ablauffernbedienung, Becken links	54	518446	BLANCO LINEE-S, Messing, SILGRANIT-Look zweifarbig, tartufo/ chrom		176
517467	BLANCO BOTTON Pro 45/2 Manuell, Kunststoff	203	518521	BLANCO DALAGO 5, SILGRANIT, anthrazit, mit Ablauffernbedienung, keine Beckenlage		59
517468	BLANCO BOTTON Pro 45/2 Automatic, Kunststoff	203	518524	BLANCO DALAGO 5, SILGRANIT, weiß, mit Ablauffernbedienung, keine Beckenlage		59
517469	BLANCO BOTTON Pro 60/3 Manuell, Kunststoff	203	518528	BLANCO DALAGO 5, SILGRANIT, tartufo, mit Ablauffernbedienung, keine Beckenlage		59
517470	BLANCO BOTTON Pro 60/3 Automatic, Kunststoff	203	518529	BLANCO DALAGO 5, SILGRANIT, cafe, mit Ablauffernbedienung, keine Beckenlage		59
517537	BLANCO PIONA Spülmittelspender, Edelstahl, massiv, Edelstahl gebürstet	196	518530	BLANCO DALAGO 5-F, SILGRANIT, anthrazit, mit Ablauffernbedienung, keine Beckenlage		71
517558	BLANCO ZIA XL 6 S, SILGRANIT, anthrazit, mit Ablauffernbedienung, reversibel	122	518532	BLANCO DALAGO 5-F, SILGRANIT, weiß, mit Ablauffernbedienung, keine Beckenlage		71
517561	BLANCO ZIA XL 6 S, SILGRANIT, weiß, mit Ablauffernbedienung, reversibel	122	518536	BLANCO DALAGO 5-F, SILGRANIT, cafe, mit Ablauffernbedienung, keine Beckenlage		71
517567	BLANCO ZIA XL 6 S, SILGRANIT, cafe, mit Ablauffernbedienung, reversibel	122	518804	BLANCO LINEE-S, Messing, SILGRANIT-Look zweifarbig, felsgrau/ chrom		176
517591	BLANCO LINEE-S, Messing, galvanisch, chrom	176	518813	BLANCO LINUS-S, Messing, SILGRANIT-Look, felsgrau		182
517593	BLANCO LINEE-S, Edelstahl, massiv, Edelstahl seidenmatt	176	518814	BLANCO LINUS, Messing, SILGRANIT-Look, felsgrau		183
517594	BLANCO LINEE, Messing, galvanisch, chrom	176	518846	BLANCO DALAGO 45, SILGRANIT, felsgrau, mit Ablauffernbedienung, keine Beckenlage		60
517596	BLANCO LINEE, Edelstahl, massiv, Edelstahl seidenmatt	176	518847	BLANCO DALAGO 45-F, SILGRANIT, felsgrau, mit Ablauffernbedienung, keine Beckenlage		71
517621	BLANCO LINUS-S, Messing, SILGRANIT-Look, tartufo	182	518848	BLANCO DALAGO 5, SILGRANIT, felsgrau, mit Ablauffernbedienung, keine Beckenlage		59
517622	BLANCO LINUS, Messing, SILGRANIT-Look, tartufo	183	518849	BLANCO DALAGO 5-F, SILGRANIT, felsgrau, mit Ablauffernbedienung, keine Beckenlage		71
517666	CapFlow, Edelstahl	210	518850	BLANCO DALAGO 6, SILGRANIT, felsgrau, mit Ablauffernbedienung, keine Beckenlage		57
517667	BLANCO PIONA Spülmittelspender, Messing, galvanisch, chrom	196	518851	BLANCO DALAGO 6-F, SILGRANIT, felsgrau, mit Ablauffernbedienung, keine Beckenlage		70
517720	BLANCO DARAS, Messing, galvanisch, chrom	191	518868	BLANCO METRA 45 S, SILGRANIT, felsgrau, mit Ablauffernbedienung, reversibel		127
517721	BLANCO DARAS, Messing, SILGRANIT-Look, anthrazit	191	518871	BLANCO METRA 5 S, SILGRANIT, felsgrau, mit Ablauffernbedienung, reversibel		125
517724	BLANCO DARAS, Messing, SILGRANIT-Look, silgranitweiß	191	518874	BLANCO METRA 6, SILGRANIT, felsgrau, mit Ablauffernbedienung, reversibel		58
517731	BLANCO DARAS-S, Messing, galvanisch, chrom	191	518876	BLANCO METRA 6 S Compact, SILGRANIT, felsgrau, mit Ablauffernbedienung, reversibel		121
517732	BLANCO DARAS-S, Messing, SILGRANIT-Look, anthrazit	191	518877	BLANCO METRA 6 S, SILGRANIT, felsgrau, mit Ablauffernbedienung, mit Zubehör, reversibel		120
517735	BLANCO DARAS-S, Messing, SILGRANIT-Look, silgranitweiß	191	518881	BLANCO METRA XL 6 S, SILGRANIT, felsgrau, mit Ablauffernbedienung, reversibel		121
517742	BLANCO MIDA, Messing, galvanisch, chrom	188				
518199	BLANCO SUPRA 340-U, Edelstahl, Bürstfinish, ohne Ablauffernbedienung, keine Beckenlage	96				
518201	BLANCO SUPRA 400-U, Edelstahl, Bürstfinish, ohne Ablauffernbedienung, keine Beckenlage	94				
518203	BLANCO SUPRA 450-U, Edelstahl, Bürstfinish, ohne Ablauffernbedienung, keine Beckenlage	93				
518205	BLANCO SUPRA 500-U, Edelstahl, Bürstfinish, ohne Ablauffernbedienung, keine Beckenlage	91				
518406	BLANCO LINUS-S Vario, Messing, galvanisch, chrom	182				
518434	BLANCO VONDA, Messing, galvanisch, chrom	176				

# NUMERISCHE PRODUKTÜBERSICHT

ARTIKEL-NR.	BESCHREIBUNG	SEITE	ARTIKEL-NR.	BESCHREIBUNG	SEITE
518883	BLANCO METRA XL 6 S-F, SILGRANIT, felsgrau, mit Ablauffernbedienung, reversibel	135	519639	BLANCO NAYA 6, SILGRANIT, felsgrau, ohne Ablauffernbedienung, keine Beckenlage	58
518886	BLANCO METRA 9, SILGRANIT, felsgrau, ohne Ablauffernbedienung, Becken links	54	519641	BLANCO NAYA 6, SILGRANIT, weiß, ohne Ablauffernbedienung, keine Beckenlage	58
519059	BLANCO LANTOS 45 S-IF Compact, Edelstahl, Bürstfinish, mit Ablauffernbedienung, reversibel	152	519644	BLANCO NAYA 6, SILGRANIT, tartufo, ohne Ablauffernbedienung, keine Beckenlage	58
519081	BLANCO METRA 45 S-F, SILGRANIT, anthrazit, mit Ablauffernbedienung, reversibel	138	519645	BLANCO NAYA 6, SILGRANIT, cafe, ohne Ablauffernbedienung, keine Beckenlage	58
519083	BLANCO METRA 45 S-F, SILGRANIT, weiß, mit Ablauffernbedienung, reversibel	138	519662	BLANCO SONA 45 S, SILGRANIT, anthrazit, ohne Ablauffernbedienung, reversibel	128
519086	BLANCO METRA 45 S-F, SILGRANIT, felsgrau, mit Ablauffernbedienung, reversibel	138	519663	BLANCO SONA 45 S, SILGRANIT, felsgrau, ohne Ablauffernbedienung, reversibel	128
519088	BLANCO METRA 45 S-F, SILGRANIT, cafe, mit Ablauffernbedienung, reversibel	138	519665	BLANCO SONA 45 S, SILGRANIT, weiß, ohne Ablauffernbedienung, reversibel	128
519097	BLANCO METRA 5 S-F, SILGRANIT, anthrazit, mit Ablauffernbedienung, reversibel	136	519669	BLANCO SONA 45 S, SILGRANIT, tartufo, ohne Ablauffernbedienung, reversibel	128
519099	BLANCO METRA 5 S-F, SILGRANIT, weiß, mit Ablauffernbedienung, reversibel	136	519670	BLANCO SONA 45 S, SILGRANIT, cafe, ohne Ablauffernbedienung, reversibel	128
519102	BLANCO METRA 5 S-F, SILGRANIT, felsgrau, mit Ablauffernbedienung, reversibel	136	519671	BLANCO SONA 5 S, SILGRANIT, anthrazit, ohne Ablauffernbedienung, reversibel	125
519104	BLANCO METRA 5 S-F, SILGRANIT, cafe, mit Ablauffernbedienung, reversibel	136	519672	BLANCO SONA 5 S, SILGRANIT, felsgrau, ohne Ablauffernbedienung, reversibel	125
519113	BLANCO METRA 6 S-F, SILGRANIT, anthrazit, mit Ablauffernbedienung, mit Zubehör, reversibel	134	519674	BLANCO SONA 5 S, SILGRANIT, weiß, ohne Ablauffernbedienung, reversibel	125
519115	BLANCO METRA 6 S-F, SILGRANIT, weiß, mit Ablauffernbedienung, mit Zubehör, reversibel	134	519678	BLANCO SONA 5 S, SILGRANIT, tartufo, ohne Ablauffernbedienung, reversibel	125
519118	BLANCO METRA 6 S-F, SILGRANIT, felsgrau, mit Ablauffernbedienung, mit Zubehör, reversibel	134	519679	BLANCO SONA 5 S, SILGRANIT, cafe, ohne Ablauffernbedienung, reversibel	125
519120	BLANCO METRA 6 S-F, SILGRANIT, cafe, mit Ablauffernbedienung, mit Zubehör, reversibel	134	519689	BLANCO SONA XL 6 S, SILGRANIT, anthrazit, ohne Ablauffernbedienung, reversibel	121
519150	BLANCO METRA XL 6 S-F, SILGRANIT, anthrazit, mit Ablauffernbedienung, reversibel	135	519690	BLANCO SONA XL 6 S, SILGRANIT, felsgrau, ohne Ablauffernbedienung, reversibel	121
519157	BLANCO METRA XL 6 S-F, SILGRANIT, cafe, mit Ablauffernbedienung, reversibel	135	519692	BLANCO SONA XL 6 S, SILGRANIT, weiß, ohne Ablauffernbedienung, reversibel	121
519357	BLANCO MOVEX	206	519696	BLANCO SONA XL 6 S, SILGRANIT, tartufo, ohne Ablauffernbedienung, reversibel	121
519413	BLANCO MILI, Messing, galvanisch, chrom	189	519697	BLANCO SONA XL 6 S, SILGRANIT, cafe, ohne Ablauffernbedienung, reversibel	121
519414	BLANCO MILA, Messing, galvanisch, chrom	189	519707	BLANCO LANTOS 45 S-IF Salto, Edelstahl, Bürstfinish, mit Ablauffernbedienung, reversibel	153
519415	BLANCO MIDA, Messing, SILGRANIT-Look, anthrazit	188	519709	BLANCO LANTOS XL 6 S-IF, Edelstahl, Bürstfinish, mit Ablauffernbedienung, reversibel	146
519418	BLANCO MIDA, Messing, SILGRANIT-Look, silgranitweiß	188	519713	BLANCO LANTOS 8 S-IF Compact, Edelstahl, Bürstfinish, mit Ablauffernbedienung, reversibel	141
519572	BLANCO METRA 45 S Compact, SILGRANIT, anthrazit, mit Ablauffernbedienung, reversibel	128	519717	BLANCO LANTOS 45 S-IF, Edelstahl, Bürstfinish, mit Ablauffernbedienung, reversibel	152
519573	BLANCO METRA 45 S Compact, SILGRANIT, felsgrau, mit Ablauffernbedienung, reversibel	128	519723	BLANCO DARAS, Messing, galvanisch, chrom	191
519576	BLANCO METRA 45 S Compact, SILGRANIT, weiß, mit Ablauffernbedienung, reversibel	128	519724	BLANCO DARAS-S, Messing, galvanisch, chrom	191
519580	BLANCO METRA 45 S Compact, SILGRANIT, tartufo, mit Ablauffernbedienung, reversibel	128	519810	BLANCO MILA-S, Messing, galvanisch, chrom	189
519581	BLANCO METRA 45 S Compact, SILGRANIT, cafe, mit Ablauffernbedienung, reversibel	128	520502	BLANCO ZIA 5 S, SILGRANIT, anthrazit, mit Ablauffernbedienung, reversibel	125
519638	BLANCO NAYA 6, SILGRANIT, anthrazit, ohne Ablauffernbedienung, keine Beckenlage	58	520506	BLANCO ZIA 5 S, SILGRANIT, weiß, mit Ablauffernbedienung, reversibel	125

# NUMERISCHE PRODUKTÜBERSICHT

ARTIKEL-NR.	BESCHREIBUNG	SEITE	ARTIKEL-NR.	BESCHREIBUNG	SEITE
520510	BLANCO ZIA 5 S, SILGRANIT, cafe, mit Ablauffernbedienung, reversibel	125	521470	BLANCO FLEXON II 50/3, Kunststoff, Stahlblech	200
520764	BLANCO JURENA, Messing, galvanisch, chrom	181	521471	BLANCO FLEXON II 60/2, Kunststoff, Stahlblech	200
520765	BLANCO JURENA-S, Messing, galvanisch, chrom	181	521472	BLANCO FLEXON II 60/3, Kunststoff, Stahlblech	200
520766	BLANCO CARENA, Messing, galvanisch, chrom	180	521473	BLANCO FLEXON II XL 60/3, Kunststoff, Stahlblech	200
520767	BLANCO CARENA-S, Messing, galvanisch, chrom	180	521474	BLANCO FLEXON II 60/4, Kunststoff, Stahlblech	200
521267	BLANCO AVONA, Messing, galvanisch, chrom	177	521475	BLANCO FLEXON II Low 90/4, Kunststoff, Stahlblech	201
521277	BLANCO AVONA-S, Messing, galvanisch, chrom	177	521476	BLANCO CATRIS-S, Messing, galvanisch, chrom	179
521278	BLANCO AVONA-S, Messing, SILGRANIT-Look, anthrazit	177	521502	BLANCO KANO, Messing, galvanisch, chrom	187
521280	BLANCO AVONA-S, Messing, SILGRANIT-Look, silgranitweiß	177	521503	BLANCO KANO-S, Messing, galvanisch, chrom	187
521283	BLANCO AVONA-S, Messing, SILGRANIT-Look, tartufo	177	521541	BLANCO TORRE Spülmittelpender, Edelstahl, massiv, Edelstahl gebürstet	196
521285	BLANCO AVONA-S, Messing, SILGRANIT-Look, felsgrau	177	521542	BLANCO FLEXON II 30/1, Kunststoff, Stahlblech	201
521288	BLANCO LIVIA-S, Messing, galvanisch, chrom	177	521543	BLANCO CORESSA-F, Messing, galvanisch, chrom	194
521291	BLANCO LIVIA Spülmittelpender, Messing, galvanisch, chrom	196	521544	BLANCO CORESSA-F, Messing, galvanisch, chrom	194
521300	BLANCO SELECT Clip	206	521545	BLANCO LARESSA-F, Messing, galvanisch, chrom	193
521301	BLANCO SELECT AutoMove	206	521546	BLANCO LARESSA-F Hebel links, Messing, galvanisch, chrom	193
521332	BLANCO ROTAN 400-U, SILGRANIT, anthrazit, ohne Ablauffernbedienung, keine Beckenlage	66	521564	BLANCO CLARON 180-IF, Edelstahl, Seidenglanz, ohne Ablauffernbedienung, keine Beckenlage	109
521334	BLANCO ROTAN 400-U, SILGRANIT, weiß, ohne Ablauffernbedienung, keine Beckenlage	66	521565	BLANCO CLARON 180-U, Edelstahl, Seidenglanz, ohne Ablauffernbedienung, keine Beckenlage	96
521337	BLANCO ROTAN 400-U, SILGRANIT, cafe, ohne Ablauffernbedienung, keine Beckenlage	66	521570	BLANCO CLARON 340-IF, Edelstahl, Seidenglanz, ohne Ablauffernbedienung, keine Beckenlage	108
521351	BLANCO ROTAN 340/160-U, SILGRANIT, cafe, ohne Ablauffernbedienung, Becken links	65	521571	BLANCO CLARON 340-U, Edelstahl, Seidenglanz, ohne Ablauffernbedienung, keine Beckenlage	95
521353	BLANCO ROTAN 500-U, SILGRANIT, cafe, ohne Ablauffernbedienung, keine Beckenlage	65	521572	BLANCO CLARON 400-IF, Edelstahl, Seidenglanz, ohne Ablauffernbedienung, keine Beckenlage	106
521356	BLANCO CARENA-S Vario, Messing, galvanisch, chrom	180	521573	BLANCO CLARON 400-U, Edelstahl, Seidenglanz, ohne Ablauffernbedienung, keine Beckenlage	93
521358	BLANCO CARENA-S Vario, Messing, SILGRANIT-Look zweifarbig, anthrazit/ chrom	180	521574	BLANCO CLARON 450-IF, Edelstahl, Seidenglanz, ohne Ablauffernbedienung, keine Beckenlage	105
521359	BLANCO CARENA-S Vario, Messing, SILGRANIT-Look zweifarbig, felsgrau/ chrom	180	521575	BLANCO CLARON 450-U, Edelstahl, Seidenglanz, ohne Ablauffernbedienung, keine Beckenlage	95
521368	BLANCO CARENA-S Vario, Messing, SILGRANIT-Look zweifarbig, silgranitweiß/chrom	180	521576	BLANCO CLARON 500-IF, Edelstahl, Seidenglanz, ohne Ablauffernbedienung, keine Beckenlage	103
521376	BLANCO CARENA-S Vario, Messing, SILGRANIT-Look zweifarbig, tartufo/ chrom	180	521577	BLANCO CLARON 500-U, Edelstahl, Seidenglanz, ohne Ablauffernbedienung, keine Beckenlage	89
521454	BLANCO MIDA-S, Messing, galvanisch, chrom	188	521578	BLANCO CLARON 550-IF, Edelstahl, Seidenglanz, ohne Ablauffernbedienung, keine Beckenlage	102
521455	BLANCO MIDA-S, Messing, SILGRANIT-Look, anthrazit	188	521579	BLANCO CLARON 550-U, Edelstahl, Seidenglanz, ohne Ablauffernbedienung, keine Beckenlage	89
521457	BLANCO MIDA-S, Messing, SILGRANIT-Look, silgranitweiß	188	521580	BLANCO CLARON 700-IF, Edelstahl, Seidenglanz, ohne Ablauffernbedienung, keine Beckenlage	100
521461	BLANCO MIDA-S, Messing, SILGRANIT-Look, cafe	188	521581	BLANCO CLARON 700-U, Edelstahl, Seidenglanz, ohne Ablauffernbedienung, keine Beckenlage	86
521466	BLANCO MILA-S, Messing, galvanisch, chrom	189	521607	BLANCO CLARON 340/180-IF, Edelstahl, Seidenglanz, ohne Ablauffernbedienung, Becken links	102
521467	BLANCO FLEXON II 30/2, Kunststoff, Stahlblech	201			
521468	BLANCO FLEXON II 45/2, Kunststoff, Stahlblech	201			
521469	BLANCO FLEXON II 50/2, Kunststoff, Stahlblech	200			

# NUMERISCHE PRODUKTÜBERSICHT

ARTIKEL-NR.	BESCHREIBUNG	SEITE	ARTIKEL-NR.	BESCHREIBUNG	SEITE
521 608	BLANCO CLARON 340/180-IF, Edelstahl, Seidenglanz, ohne Ablaufernbedienung, Becken rechts	102	521 696	BLANCO PLEON 6 Split, SILGRANIT, tartufo, ohne Ablaufernbedienung, Becken links	57
521 609	BLANCO CLARON 340/180-U, Edelstahl, Seidenglanz, ohne Ablaufernbedienung, Becken links	89	521 698	BLANCO PLEON 6 Split, SILGRANIT, cafe, ohne Ablaufernbedienung, Becken links	57
521 610	BLANCO CLARON 340/180-U, Edelstahl, Seidenglanz, ohne Ablaufernbedienung, Becken rechts	89	521 748	BLANCO ETAGON 500-IF/A, Edelstahl, Seidenglanz, mit Ablaufernbedienung, mit Zubehör, keine Beckenlage	75
521 617	BLANCO CLARON 400/400-IF, Edelstahl, Seidenglanz, ohne Ablaufernbedienung, keine Beckenlage	98	521 751	BLANCO DARAS-F, Messing, galvanisch, chrom	195
521 618	BLANCO CLARON 400/400-U, Edelstahl, Seidenglanz, ohne Ablaufernbedienung, keine Beckenlage	84	521 752	BLANCO DARAS-S-F, Messing, galvanisch, chrom	195
521 625	BLANCO CLARON 5 S-IF, Edelstahl, Seidenglanz, mit Ablaufernbedienung, Becken rechts	148	521 811	BLANCO NAYA XL 9, SILGRANIT, anthrazit, ohne Ablaufernbedienung, keine Beckenlage	55
521 626	BLANCO CLARON 5 S-IF, Edelstahl, Seidenglanz, mit Ablaufernbedienung, Becken links	148	521 813	BLANCO NAYA XL 9, SILGRANIT, felsgrau, ohne Ablaufernbedienung, keine Beckenlage	55
521 632	BLANCO CLARON 400-IF/A, Edelstahl, Seidenglanz, mit Ablaufernbedienung, keine Beckenlage	72	521 816	BLANCO NAYA XL 9, SILGRANIT, weiß, ohne Ablaufernbedienung, keine Beckenlage	55
521 633	BLANCO CLARON 500-IF/A, Edelstahl, Seidenglanz, mit Ablaufernbedienung, keine Beckenlage	76	521 819	BLANCO NAYA XL 9, SILGRANIT, tartufo, ohne Ablaufernbedienung, keine Beckenlage	55
521 634	BLANCO CLARON 700-IF/A, Edelstahl, Seidenglanz, mit Ablaufernbedienung, keine Beckenlage	73	521 820	BLANCO NAYA XL 9, SILGRANIT, cafe, ohne Ablaufernbedienung, keine Beckenlage	55
521 639	BLANCO CLARON 550-IF/A, Edelstahl, Seidenglanz, mit Ablaufernbedienung, keine Beckenlage	76	521 840	BLANCO ETAGON 500-IF, Edelstahl, Seidenglanz, ohne Ablaufernbedienung, mit Zubehör, keine Beckenlage	101
521 645	BLANCO CLARON 6 S-IF, Edelstahl, Seidenglanz, mit Ablaufernbedienung, Becken rechts	142	521 841	BLANCO ETAGON 500-U, Edelstahl, Seidenglanz, ohne Ablaufernbedienung, mit Zubehör, keine Beckenlage	101
521 646	BLANCO CLARON 6 S-IF, Edelstahl, Seidenglanz, mit Ablaufernbedienung, Becken links	142	522 102	BLANCO AXIS III 45 S-IF, Edelstahl, Seidenglanz, mit Ablaufernbedienung, mit Zubehör, reversibel	151
521 657	BLANCO DIVON II 45 S-IF, Edelstahl, Seidenglanz, mit Ablaufernbedienung, Becken links	150	522 103	BLANCO AXIS III 5 S-IF, Edelstahl, Seidenglanz, mit Ablaufernbedienung, mit Zubehör, reversibel	149
521 658	BLANCO DIVON II 45 S-IF, Edelstahl, Seidenglanz, mit Ablaufernbedienung, Becken rechts	150	522 104	BLANCO AXIS III 6 S-IF, Edelstahl, Seidenglanz, mit Ablaufernbedienung, mit Zubehör, Becken rechts	142
521 659	BLANCO DIVON II 5 S-IF, Edelstahl, Seidenglanz, mit Ablaufernbedienung, Becken links	149	522 105	BLANCO AXIS III 6 S-IF, Edelstahl, Seidenglanz, mit Ablaufernbedienung, mit Zubehör, Becken links	142
521 660	BLANCO DIVON II 5 S-IF, Edelstahl, Seidenglanz, mit Ablaufernbedienung, Becken rechts	149	522 201	BLANCO LEGRA 45 S, SILGRANIT, anthrazit, ohne Ablaufernbedienung, reversibel	129
521 661	BLANCO DIVON II 6 S-IF, Edelstahl, Seidenglanz, mit Ablaufernbedienung, Becken links	142	522 203	BLANCO LEGRA 45 S, SILGRANIT, weiß, ohne Ablaufernbedienung, reversibel	129
521 662	BLANCO DIVON II 6 S-IF, Edelstahl, Seidenglanz, mit Ablaufernbedienung, Becken rechts	142	522 206	BLANCO LEGRA 45 S, SILGRANIT, cafe, ohne Ablaufernbedienung, reversibel	129
521 663	BLANCO DIVON II 8-IF, Edelstahl, Seidenglanz, mit Ablaufernbedienung, keine Beckenlage	73	522 207	BLANCO LEGRA 6 S, SILGRANIT, anthrazit, ohne Ablaufernbedienung, reversibel	123
521 664	BLANCO DIVON II 8 S-IF, Edelstahl, Seidenglanz, mit Ablaufernbedienung, Becken links	140	522 209	BLANCO LEGRA 6 S, SILGRANIT, weiß, ohne Ablaufernbedienung, reversibel	123
521 665	BLANCO DIVON II 8 S-IF, Edelstahl, Seidenglanz, mit Ablaufernbedienung, Becken rechts	140	522 212	BLANCO LEGRA 6 S, SILGRANIT, cafe, ohne Ablaufernbedienung, reversibel	123
521 689	BLANCO PLEON 6 Split, SILGRANIT, anthrazit, ohne Ablaufernbedienung, Becken links	57	522 227	BLANCO ETAGON 500-U, SILGRANIT, anthrazit, ohne Ablaufernbedienung, mit Zubehör, keine Beckenlage	64
521 690	BLANCO PLEON 6 Split, SILGRANIT, felsgrau, ohne Ablaufernbedienung, Becken links	57	522 228	BLANCO ETAGON 500-U, SILGRANIT, felsgrau, ohne Ablaufernbedienung, mit Zubehör, keine Beckenlage	64
521 693	BLANCO PLEON 6 Split, SILGRANIT, weiß, ohne Ablaufernbedienung, Becken links	57	522 231	BLANCO ETAGON 500-U, SILGRANIT, weiß, ohne Ablaufernbedienung, mit Zubehör, keine Beckenlage	64
			522 234	BLANCO ETAGON 500-U, SILGRANIT, tartufo, ohne Ablaufernbedienung, mit Zubehör, keine Beckenlage	64

# NUMERISCHE PRODUKTÜBERSICHT

ARTIKEL-NR.	BESCHREIBUNG	SEITE	ARTIKEL-NR.	BESCHREIBUNG	SEITE
522 236	BLANCO ETAGON 500-U, SILGRANIT, cafe, ohne Ablauferrbedienug, mit Zubehör, keine Beckenlage	64	523 001	BLANCO ANDANO XL 6 S-IF Compact, Edelstahl, Seidenglanz, mit Ablauferrbedienug, mit Zubehör, Becken rechts	143
522 951	BLANCO ANDANO 180-IF, Edelstahl, Seidenglanz, ohne Ablauferrbedienug, ohne Zubehör, keine Beckenlage	109	523 002	BLANCO ANDANO XL 6 S-IF Compact, Edelstahl, Seidenglanz, mit Ablauferrbedienug, mit Zubehör, Becken links	143
522 952	BLANCO ANDANO 180-U, Edelstahl, Seidenglanz, ohne Ablauferrbedienug, ohne Zubehör, keine Beckenlage	97	523 031	BLANCO LEMIS 45 S-IF, Edelstahl, Bürstfinish, mit Ablauferrbedienug, reversibel	145
522 953	BLANCO ANDANO 340-IF, Edelstahl, Seidenglanz, ohne Ablauferrbedienug, keine Beckenlage	108	523 033	BLANCO LEMIS 6 S-IF, Edelstahl, Bürstfinish, mit Ablauferrbedienug, reversibel	145
522 955	BLANCO ANDANO 340-U, Edelstahl, Seidenglanz, ohne Ablauferrbedienug, keine Beckenlage	95	523 035	BLANCO LEMIS XL 6 S-IF, Edelstahl, Bürstfinish, mit Ablauferrbedienug, reversibel	145
522 957	BLANCO ANDANO 400-IF, Edelstahl, Seidenglanz, ohne Ablauferrbedienug, keine Beckenlage	106	523 037	BLANCO LEMIS 8 S-IF, Edelstahl, Bürstfinish, mit Ablauferrbedienug, reversibel	141
522 959	BLANCO ANDANO 400-U, Edelstahl, Seidenglanz, ohne Ablauferrbedienug, keine Beckenlage	94	523 057	BLANCO PLEON 9, SILGRANIT, anthrazit, ohne Ablauferrbedienug, Becken rechts	54
522 961	BLANCO ANDANO 450-IF, Edelstahl, Seidenglanz, ohne Ablauferrbedienug, keine Beckenlage	105	523 058	BLANCO PLEON 9, SILGRANIT, felsgrau, ohne Ablauferrbedienug, Becken rechts	54
522 963	BLANCO ANDANO 450-U, Edelstahl, Seidenglanz, ohne Ablauferrbedienug, keine Beckenlage	92	523 061	BLANCO PLEON 9, SILGRANIT, felsgrau, ohne Ablauferrbedienug, Becken rechts	54
522 965	BLANCO ANDANO 500-IF, Edelstahl, Seidenglanz, ohne Ablauferrbedienug, keine Beckenlage	103	523 064	BLANCO PLEON 9, SILGRANIT, tartufo, ohne Ablauferrbedienug, Becken rechts	54
522 967	BLANCO ANDANO 500-U, Edelstahl, Seidenglanz, ohne Ablauferrbedienug, keine Beckenlage	90	523 066	BLANCO PLEON 9, SILGRANIT, cafe, ohne Ablauferrbedienug, Becken rechts	54
522 969	BLANCO ANDANO 700-IF, Edelstahl, Seidenglanz, ohne Ablauferrbedienug, keine Beckenlage	100	523 075	BLANCO ROTAN 500-U, SILGRANIT, weiß, ohne Ablauferrbedienug, keine Beckenlage	65
522 971	BLANCO ANDANO 700-U, Edelstahl, Seidenglanz, ohne Ablauferrbedienug, keine Beckenlage	87	523 076	BLANCO ROTAN 500-U, SILGRANIT, weiß, ohne Ablauferrbedienug, keine Beckenlage	65
522 973	BLANCO ANDANO 340/180-IF, Edelstahl, Seidenglanz, ohne Ablauferrbedienug, Becken rechts	102	523 077	BLANCO ROTAN 340/160-U, SILGRANIT, anthrazit, ohne Ablauferrbedienug, Becken links	65
522 975	BLANCO ANDANO 340/180-IF, Edelstahl, Seidenglanz, ohne Ablauferrbedienug, Becken links	102	523 078	BLANCO ROTAN 340/160-U, SILGRANIT, weiß, ohne Ablauferrbedienug, Becken links	65
522 977	BLANCO ANDANO 340/180-U, Edelstahl, Seidenglanz, ohne Ablauferrbedienug, Becken rechts	90	523 118	BLANCO AMBIS, Edelstahl, massiv, Edelstahl gebürstet	184
522 979	BLANCO ANDANO 340/180-U, Edelstahl, Seidenglanz, ohne Ablauferrbedienug, Becken links	90	523 119	BLANCO AMBIS-S, Edelstahl, massiv, Edelstahl gebürstet	184
522 981	BLANCO ANDANO 340/340-IF, Edelstahl, Seidenglanz, ohne Ablauferrbedienug, keine Beckenlage	100	523 120	BLANCO CANDOR, Edelstahl, massiv, Edelstahl gebürstet	184
522 983	BLANCO ANDANO 340/340-U, Edelstahl, Seidenglanz, ohne Ablauferrbedienug, keine Beckenlage	87	523 121	BLANCO CANDOR-S, Edelstahl, massiv, Edelstahl gebürstet	184
522 985	BLANCO ANDANO 400/400-IF, Edelstahl, Seidenglanz, ohne Ablauferrbedienug, keine Beckenlage	98	523 122	BLANCO LANORA, Edelstahl, massiv, Edelstahl gebürstet	185
522 987	BLANCO ANDANO 400/400-U, Edelstahl, Seidenglanz, ohne Ablauferrbedienug, keine Beckenlage	84	523 123	BLANCO LANORA-S, Edelstahl, massiv, Edelstahl gebürstet	185
522 989	BLANCO ANDANO 500/180-U, Edelstahl, Seidenglanz, ohne Ablauferrbedienug, Becken rechts	86	523 128	BLANCO FONTAS II Filter, Messing, galvanisch, chrom	173
522 991	BLANCO ANDANO 500/180-U, Edelstahl, Seidenglanz, ohne Ablauferrbedienug, Becken links	86	523 129	BLANCO FONTAS II Filter, Messing, PVD, PVD steel	173
522 999	BLANCO ANDANO XL 6 S-IF, Edelstahl, Seidenglanz, mit Ablauferrbedienug, mit Zubehör, Becken rechts	143	523 130	BLANCO FONTAS II Filter, Messing, SILGRANIT-Look, anthrazit	173
523 000	BLANCO ANDANO XL 6 S-IF, Edelstahl, Seidenglanz, mit Ablauferrbedienug, mit Zubehör, Becken links	143	523 134	BLANCO FONTAS II Filter, Messing, SILGRANIT-Look, silgranitweiß	173
			523 136	BLANCO FONTAS II Filter, Messing, SILGRANIT-Look, tartufo	173
			523 137	BLANCO FONTAS II Filter, Messing, SILGRANIT-Look, felsgrau	173
			523 140	BLANCO LANTOS XL 6 S-IF Compact, Edelstahl, Bürstfinish, mit Ablauferrbedienug, reversibel	146

# NUMERISCHE PRODUKTÜBERSICHT

ARTIKEL-NR.	BESCHREIBUNG	SEITE	ARTIKEL-NR.	BESCHREIBUNG	SEITE
523 151	BLANCO SUBLINE 430/270-U, SILGRANIT, anthrazit, ohne Ablauffernbedienung, Becken links	63	523 222	BLANCO AXIA III 5 S, SILGRANIT, tartufo, mit Glasschneidbrett, reversibel	124
523 152	BLANCO SUBLINE 430/270-U, SILGRANIT, felsgrau, ohne Ablauffernbedienung, Becken links	63	523 224	BLANCO AXIA III 5 S, SILGRANIT, cafe, mit Glasschneidbrett, reversibel	124
523 155	BLANCO SUBLINE 430/270-U, SILGRANIT, weiß, ohne Ablauffernbedienung, Becken links	63	523 225	BLANCO AXIA III 5 S-F, SILGRANIT, anthrazit, mit Holzschneidbrett, reversibel	135
523 158	BLANCO SUBLINE 430/270-U, SILGRANIT, tartufo, ohne Ablauffernbedienung, Becken links	63	523 226	BLANCO AXIA III 5 S-F, SILGRANIT, felsgrau, mit Holzschneidbrett, reversibel	135
523 160	BLANCO SUBLINE 430/270-U, SILGRANIT, cafe, ohne Ablauffernbedienung, Becken links	63	523 228	BLANCO AXIA III 5 S-F, SILGRANIT, weiß, mit Holzschneidbrett, reversibel	135
523 173	BLANCO AXIA III 45 S, SILGRANIT, anthrazit, mit Holzschneidbrett, reversibel	126	523 230	BLANCO AXIA III 5 S-F, SILGRANIT, cafe, mit Holzschneidbrett, reversibel	135
523 174	BLANCO AXIA III 45 S, SILGRANIT, felsgrau, mit Holzschneidbrett, reversibel	126	523 231	BLANCO AXIA III 5 S-F, SILGRANIT, anthrazit, mit Glasschneidbrett, reversibel	135
523 177	BLANCO AXIA III 45 S, SILGRANIT, weiß, mit Holzschneidbrett, reversibel	126	523 232	BLANCO AXIA III 5 S-F, SILGRANIT, felsgrau, mit Glasschneidbrett, reversibel	135
523 180	BLANCO AXIA III 45 S, SILGRANIT, tartufo, mit Holzschneidbrett, reversibel	126	523 234	BLANCO AXIA III 5 S-F, SILGRANIT, weiß, mit Glasschneidbrett, reversibel	135
523 182	BLANCO AXIA III 45 S, SILGRANIT, cafe, mit Holzschneidbrett, reversibel	126	523 236	BLANCO AXIA III 5 S-F, SILGRANIT, cafe, mit Glasschneidbrett, reversibel	135
523 183	BLANCO AXIA III 45 S, SILGRANIT, anthrazit, mit Glasschneidbrett, reversibel	126	523 263	BLANCO ZIA XL 6 S Compact, SILGRANIT, anthrazit, mit Ablauffernbedienung, reversibel	122
523 184	BLANCO AXIA III 45 S, SILGRANIT, felsgrau, mit Glasschneidbrett, reversibel	126	523 267	BLANCO ZIA XL 6 S Compact, SILGRANIT, weiß, mit Ablauffernbedienung, reversibel	122
523 187	BLANCO AXIA III 45 S, SILGRANIT, weiß, mit Glasschneidbrett, reversibel	126	523 272	BLANCO ZIA XL 6 S Compact, SILGRANIT, cafe, mit Ablauffernbedienung, reversibel	122
523 190	BLANCO AXIA III 45 S, SILGRANIT, tartufo, mit Glasschneidbrett, reversibel	126	523 326	BLANCO LEGRA XL 6 S, SILGRANIT, anthrazit, ohne Ablauffernbedienung, reversibel	123
523 192	BLANCO AXIA III 45 S, SILGRANIT, cafe, mit Glasschneidbrett, reversibel	126	523 328	BLANCO LEGRA XL 6 S, SILGRANIT, weiß, ohne Ablauffernbedienung, reversibel	123
523 193	BLANCO AXIA III 45 S-F, SILGRANIT, anthrazit, mit Holzschneidbrett, reversibel	136	523 331	BLANCO LEGRA XL 6 S, SILGRANIT, cafe, ohne Ablauffernbedienung, reversibel	123
523 194	BLANCO AXIA III 45 S-F, SILGRANIT, felsgrau, mit Holzschneidbrett, reversibel	136	523 332	BLANCO LEGRA 6, SILGRANIT, anthrazit, ohne Ablauffernbedienung, keine Beckenlage	58
523 196	BLANCO AXIA III 45 S-F, SILGRANIT, weiß, mit Holzschneidbrett, reversibel	136	523 334	BLANCO LEGRA 6, SILGRANIT, weiß, ohne Ablauffernbedienung, keine Beckenlage	58
523 198	BLANCO AXIA III 45 S-F, SILGRANIT, cafe, mit Holzschneidbrett, reversibel	136	523 337	BLANCO LEGRA 6, SILGRANIT, cafe, ohne Ablauffernbedienung, keine Beckenlage	58
523 199	BLANCO AXIA III 45 S-F, SILGRANIT, anthrazit, mit Glasschneidbrett, reversibel	137	523 344	BLANCO COLLECTIS 6 S, SILGRANIT, anthrazit, mit Ablauffernbedienung, mit Zubehör, Becken rechts	118
523 200	BLANCO AXIA III 45 S-F, SILGRANIT, felsgrau, mit Glasschneidbrett, reversibel	137	523 345	BLANCO COLLECTIS 6 S, SILGRANIT, felsgrau, mit Ablauffernbedienung, mit Zubehör, Becken rechts	118
523 202	BLANCO AXIA III 45 S-F, SILGRANIT, weiß, mit Glasschneidbrett, reversibel	137	523 348	BLANCO COLLECTIS 6 S, SILGRANIT, weiß, mit Ablauffernbedienung, mit Zubehör, Becken rechts	118
523 204	BLANCO AXIA III 45 S-F, SILGRANIT, cafe, mit Glasschneidbrett, reversibel	137	523 351	BLANCO COLLECTIS 6 S, SILGRANIT, tartufo, mit Ablauffernbedienung, mit Zubehör, Becken rechts	118
523 205	BLANCO AXIA III 5 S, SILGRANIT, anthrazit, mit Holzschneidbrett, reversibel	124	523 353	BLANCO COLLECTIS 6 S, SILGRANIT, cafe, mit Ablauffernbedienung, mit Zubehör, Becken rechts	118
523 206	BLANCO AXIA III 5 S, SILGRANIT, felsgrau, mit Holzschneidbrett, reversibel	124	523 378	BLANCO DINAS 45 S, Edelstahl, Bürstfinish, mit Ablauffernbedienung, reversibel	153
523 209	BLANCO AXIA III 5 S, SILGRANIT, weiß, mit Holzschneidbrett, reversibel	124	523 379	BLANCO DINAS 6 S, Edelstahl, Bürstfinish, mit Ablauffernbedienung, reversibel	147
523 212	BLANCO AXIA III 5 S, SILGRANIT, tartufo, mit Holzschneidbrett, reversibel	124	523 384	BLANCO CLARON 340-U Durinox, Edelstahl, Durinox, ohne Ablauffernbedienung, keine Beckenlage	95
523 214	BLANCO AXIA III 5 S, SILGRANIT, cafe, mit Holzschneidbrett, reversibel	124			
523 215	BLANCO AXIA III 5 S, SILGRANIT, anthrazit, mit Glasschneidbrett, reversibel	124			
523 216	BLANCO AXIA III 5 S, SILGRANIT, felsgrau, mit Glasschneidbrett, reversibel	124			
523 219	BLANCO AXIA III 5 S, SILGRANIT, weiß, mit Glasschneidbrett, reversibel	124			

# NUMERISCHE PRODUKTÜBERSICHT

ARTIKEL-NR.	BESCHREIBUNG	SEITE	ARTIKEL-NR.	BESCHREIBUNG	SEITE
523385	BLANCO CLARON 400-U Durinox, Edelstahl, Durinox, ohne Ablauferrbedienung, keine Beckenlage	93	523423	BLANCO SUBLINE 400-U, SILGRANIT, felsgrau, ohne Ablauferrbedienung, keine Beckenlage	66
523386	BLANCO CLARON 500-U Durinox, Edelstahl, Durinox, ohne Ablauferrbedienung, keine Beckenlage	88	523426	BLANCO SUBLINE 400-U, SILGRANIT, weiß, ohne Ablauferrbedienung, keine Beckenlage	66
523387	BLANCO CLARON 700-U Durinox, Edelstahl, Durinox, ohne Ablauferrbedienung, keine Beckenlage	85	523429	BLANCO SUBLINE 400-U, SILGRANIT, tartufo, ohne Ablauferrbedienung, keine Beckenlage	66
523388	BLANCO CLARON 340-IF Durinox, Edelstahl, Durinox, ohne Ablauferrbedienung, keine Beckenlage	108	523431	BLANCO SUBLINE 400-U, SILGRANIT, cafe, ohne Ablauferrbedienung, keine Beckenlage	66
523389	BLANCO CLARON 400-IF Durinox, Edelstahl, Durinox, ohne Ablauferrbedienung, keine Beckenlage	106	523432	BLANCO SUBLINE 500-U, SILGRANIT, anthrazit, ohne Ablauferrbedienung, keine Beckenlage	65
523390	BLANCO CLARON 500-IF Durinox, Edelstahl, Durinox, ohne Ablauferrbedienung, keine Beckenlage	102	523433	BLANCO SUBLINE 500-U, SILGRANIT, felsgrau, ohne Ablauferrbedienung, keine Beckenlage	65
523391	BLANCO CLARON 700-IF Durinox, Edelstahl, Durinox, ohne Ablauferrbedienung, keine Beckenlage	99	523436	BLANCO SUBLINE 500-U, SILGRANIT, weiß, ohne Ablauferrbedienung, keine Beckenlage	65
523392	BLANCO CLARON 400-IF/A Durinox, Edelstahl, Durinox, mit Ablauferrbedienung, keine Beckenlage	79	523439	BLANCO SUBLINE 500-U, SILGRANIT, tartufo, ohne Ablauferrbedienung, keine Beckenlage	65
523393	BLANCO CLARON 500-IF/A Durinox, Edelstahl, Durinox, mit Ablauferrbedienung, keine Beckenlage	75	523441	BLANCO SUBLINE 500-U, SILGRANIT, cafe, ohne Ablauferrbedienung, keine Beckenlage	65
523394	BLANCO CLARON 700-IF/A Durinox, Edelstahl, Durinox, mit Ablauferrbedienung, keine Beckenlage	73	523442	BLANCO SUBLINE 700-U, SILGRANIT, anthrazit, ohne Ablauferrbedienung, keine Beckenlage	64
523396	BLANCO SUBLINE 160-U, SILGRANIT, anthrazit, ohne Ablauferrbedienung, keine Beckenlage	67	523443	BLANCO SUBLINE 700-U, SILGRANIT, felsgrau, ohne Ablauferrbedienung, keine Beckenlage	64
523397	BLANCO SUBLINE 160-U, SILGRANIT, felsgrau, ohne Ablauferrbedienung, keine Beckenlage	67	523446	BLANCO SUBLINE 700-U, SILGRANIT, weiß, ohne Ablauferrbedienung, keine Beckenlage	64
523400	BLANCO SUBLINE 160-U, SILGRANIT, weiß, ohne Ablauferrbedienung, keine Beckenlage	67	523449	BLANCO SUBLINE 700-U, SILGRANIT, tartufo, ohne Ablauferrbedienung, keine Beckenlage	64
523403	BLANCO SUBLINE 160-U, SILGRANIT, tartufo, ohne Ablauferrbedienung, keine Beckenlage	67	523451	BLANCO SUBLINE 700-U, SILGRANIT, cafe, ohne Ablauferrbedienung, keine Beckenlage	64
523405	BLANCO SUBLINE 160-U, SILGRANIT, cafe, ohne Ablauferrbedienung, keine Beckenlage	67	523452	BLANCO SUBLINE 700-U Level, SILGRANIT, anthrazit, ohne Ablauferrbedienung, mit Zubehör, keine Beckenlage	63
523406	BLANCO SUBLINE 320-U, SILGRANIT, anthrazit, ohne Ablauferrbedienung, keine Beckenlage	66	523453	BLANCO SUBLINE 700-U Level, SILGRANIT, felsgrau, ohne Ablauferrbedienung, mit Zubehör, keine Beckenlage	63
523407	BLANCO SUBLINE 320-U, SILGRANIT, felsgrau, ohne Ablauferrbedienung, keine Beckenlage	66	523456	BLANCO SUBLINE 700-U Level, SILGRANIT, weiß, ohne Ablauferrbedienung, mit Zubehör, keine Beckenlage	63
523410	BLANCO SUBLINE 320-U, SILGRANIT, weiß, ohne Ablauferrbedienung, keine Beckenlage	66	523459	BLANCO SUBLINE 700-U Level, SILGRANIT, tartufo, ohne Ablauferrbedienung, mit Zubehör, keine Beckenlage	63
523414	BLANCO SUBLINE 320-U, SILGRANIT, tartufo, ohne Ablauferrbedienung, keine Beckenlage	66	523461	BLANCO SUBLINE 700-U Level, SILGRANIT, cafe, ohne Ablauferrbedienung, mit Zubehör, keine Beckenlage	63
523415	BLANCO SUBLINE 320-U, SILGRANIT, cafe, ohne Ablauferrbedienung, keine Beckenlage	66	523462	BLANCO AXIA III 6 S, SILGRANIT, anthrazit, mit Holzschneidbrett, Becken rechts	119
523416	BLANCO SUBLINE 320-F, SILGRANIT, anthrazit, ohne Ablauferrbedienung, keine Beckenlage	71	523463	BLANCO AXIA III 6 S, SILGRANIT, felsgrau, mit Holzschneidbrett, Becken rechts	119
523417	BLANCO SUBLINE 320-F, SILGRANIT, felsgrau, ohne Ablauferrbedienung, keine Beckenlage	71	523466	BLANCO AXIA III 6 S, SILGRANIT, weiß, mit Holzschneidbrett, Becken rechts	119
523419	BLANCO SUBLINE 320-F, SILGRANIT, weiß, ohne Ablauferrbedienung, keine Beckenlage	71	523469	BLANCO AXIA III 6 S, SILGRANIT, tartufo, mit Holzschneidbrett, Becken rechts	119
523421	BLANCO SUBLINE 320-F, SILGRANIT, cafe, ohne Ablauferrbedienung, keine Beckenlage	71	523471	BLANCO AXIA III 6 S, SILGRANIT, cafe, mit Holzschneidbrett, Becken rechts	119
523422	BLANCO SUBLINE 400-U, SILGRANIT, anthrazit, ohne Ablauferrbedienung, keine Beckenlage	66			

# NUMERISCHE PRODUKTÜBERSICHT

ARTIKEL-NR.	BESCHREIBUNG	SEITE	ARTIKEL-NR.	BESCHREIBUNG	SEITE
523472	BLANCO AXIA III 6 S, SILGRANIT, anthrazit, mit Glasschneidbrett, Becken rechts	119	523521	BLANCO AXIA III XL 6 S-F, SILGRANIT, felsgrau, mit Holzschneidbrett, reversibel	132
523473	BLANCO AXIA III 6 S, SILGRANIT, felsgrau, mit Glasschneidbrett, Becken rechts	119	523523	BLANCO AXIA III XL 6 S-F, SILGRANIT, weiß, mit Holzschneidbrett, reversibel	132
523475	BLANCO SUBLINE 400-F, SILGRANIT, anthrazit, ohne Ablauffernbedienung, keine Beckenlage	70	523525	BLANCO AXIA III XL 6 S-F, SILGRANIT, cafe, mit Holzschneidbrett, reversibel	132
523477	BLANCO AXIA III 6 S, SILGRANIT, weiß, mit Glasschneidbrett, Becken rechts	119	523526	BLANCO AXIA III XL 6 S-F, SILGRANIT, anthrazit, mit Glasschneidbrett, reversibel	132
523480	BLANCO AXIA III 6 S, SILGRANIT, tartufo, mit Glasschneidbrett, Becken rechts	119	523527	BLANCO AXIA III XL 6 S-F, SILGRANIT, felsgrau, mit Glasschneidbrett, reversibel	132
523482	BLANCO AXIA III 6 S, SILGRANIT, cafe, mit Glasschneidbrett, Becken rechts	119	523529	BLANCO AXIA III XL 6 S-F, SILGRANIT, weiß, mit Glasschneidbrett, reversibel	132
523483	BLANCO AXIA III 6 S-F, SILGRANIT, anthrazit, mit Holzschneidbrett, Becken rechts	131	523531	BLANCO AXIA III XL 6 S-F, SILGRANIT, cafe, mit Glasschneidbrett, reversibel	132
523484	BLANCO AXIA III 6 S-F, SILGRANIT, felsgrau, mit Holzschneidbrett, Becken rechts	131	523532	BLANCO SUBLINE 500-F, SILGRANIT, anthrazit, ohne Ablauffernbedienung, keine Beckenlage	70
523486	BLANCO AXIA III 6 S-F, SILGRANIT, weiß, mit Holzschneidbrett, Becken rechts	131	523533	BLANCO SUBLINE 500-F, SILGRANIT, felsgrau, ohne Ablauffernbedienung, keine Beckenlage	70
523488	BLANCO AXIA III 6 S-F, SILGRANIT, cafe, mit Holzschneidbrett, Becken rechts	131	523535	BLANCO SUBLINE 500-F, SILGRANIT, weiß, ohne Ablauffernbedienung, keine Beckenlage	70
523489	BLANCO AXIA III 6 S-F, SILGRANIT, anthrazit, mit Glasschneidbrett, Becken rechts	132	523537	BLANCO SUBLINE 500-F, SILGRANIT, cafe, ohne Ablauffernbedienung, keine Beckenlage	70
523490	BLANCO AXIA III 6 S-F, SILGRANIT, felsgrau, mit Glasschneidbrett, Becken rechts	132	523548	BLANCO SUBLINE 340/160-U, SILGRANIT, anthrazit, ohne Ablauffernbedienung, Becken links	64
523492	BLANCO AXIA III 6 S-F, SILGRANIT, weiß, mit Glasschneidbrett, Becken rechts	132	523549	BLANCO SUBLINE 340/160-U, SILGRANIT, felsgrau, ohne Ablauffernbedienung, Becken links	64
523494	BLANCO AXIA III 6 S-F, SILGRANIT, cafe, mit Glasschneidbrett, Becken rechts	132	523552	BLANCO SUBLINE 340/160-U, SILGRANIT, weiß, ohne Ablauffernbedienung, Becken links	64
523495	BLANCO SUBLINE 400-F, SILGRANIT, felsgrau, ohne Ablauffernbedienung, keine Beckenlage	70	523556	BLANCO SUBLINE 340/160-U, SILGRANIT, tartufo, ohne Ablauffernbedienung, Becken links	64
523497	BLANCO SUBLINE 400-F, SILGRANIT, weiß, ohne Ablauffernbedienung, keine Beckenlage	70	523557	BLANCO SUBLINE 340/160-U, SILGRANIT, cafe, ohne Ablauffernbedienung, Becken links	64
523499	BLANCO SUBLINE 400-F, SILGRANIT, cafe, ohne Ablauffernbedienung, keine Beckenlage	70	523558	BLANCO SUBLINE 340/160-U, SILGRANIT, anthrazit, ohne Ablauffernbedienung, Becken rechts	64
523500	BLANCO AXIA III XL 6 S, SILGRANIT, anthrazit, mit Holzschneidbrett, reversibel	116	523559	BLANCO SUBLINE 340/160-U, SILGRANIT, felsgrau, ohne Ablauffernbedienung, Becken rechts	64
523501	BLANCO AXIA III XL 6 S, SILGRANIT, felsgrau, mit Holzschneidbrett, reversibel	116	523562	BLANCO SUBLINE 340/160-U, SILGRANIT, weiß, ohne Ablauffernbedienung, Becken rechts	64
523504	BLANCO AXIA III XL 6 S, SILGRANIT, weiß, mit Holzschneidbrett, reversibel	116	523565	BLANCO SUBLINE 340/160-U, SILGRANIT, tartufo, ohne Ablauffernbedienung, Becken rechts	64
523507	BLANCO AXIA III XL 6 S, SILGRANIT, tartufo, mit Holzschneidbrett, reversibel	116	523567	BLANCO SUBLINE 340/160-U, SILGRANIT, cafe, ohne Ablauffernbedienung, Becken rechts	64
523509	BLANCO AXIA III XL 6 S, SILGRANIT, cafe, mit Holzschneidbrett, reversibel	116	523568	BLANCO SUBLINE 340/160-F, SILGRANIT, anthrazit, ohne Ablauffernbedienung, Becken links	69
523510	BLANCO AXIA III XL 6 S, SILGRANIT, anthrazit, mit Glasschneidbrett, reversibel	116	523569	BLANCO SUBLINE 340/160-F, SILGRANIT, felsgrau, ohne Ablauffernbedienung, Becken links	69
523511	BLANCO AXIA III XL 6 S, SILGRANIT, felsgrau, mit Glasschneidbrett, reversibel	116	523571	BLANCO SUBLINE 340/160-F, SILGRANIT, weiß, ohne Ablauffernbedienung, Becken links	69
523514	BLANCO AXIA III XL 6 S, SILGRANIT, weiß, mit Glasschneidbrett, reversibel	116	523573	BLANCO SUBLINE 340/160-F, SILGRANIT, cafe, ohne Ablauffernbedienung, Becken links	69
523517	BLANCO AXIA III XL 6 S, SILGRANIT, tartufo, mit Glasschneidbrett, reversibel	116	523574	BLANCO SUBLINE 350/350-U, SILGRANIT, anthrazit, ohne Ablauffernbedienung, keine Beckenlage	63
523519	BLANCO AXIA III XL 6 S, SILGRANIT, cafe, mit Glasschneidbrett, reversibel	116	523575	BLANCO SUBLINE 350/350-U, SILGRANIT, felsgrau, ohne Ablauffernbedienung, keine Beckenlage	63
523520	BLANCO AXIA III XL 6 S-F, SILGRANIT, anthrazit, mit Holzschneidbrett, reversibel	132			

# NUMERISCHE PRODUKTÜBERSICHT

ARTIKEL-NR.	BESCHREIBUNG	SEITE	ARTIKEL-NR.	BESCHREIBUNG	SEITE
523 578	BLANCO SUBLINE 350/350-U, SILGRANIT, weiß, ohne Ablauferrbedienung, keine Beckenlage	63	523 695	BLANCO PLEON 6, SILGRANIT, cafe, mit Ablauferrbedienung, keine Beckenlage	57
523 581	BLANCO SUBLINE 350/350-U, SILGRANIT, tartufo, ohne Ablauferrbedienung, keine Beckenlage	63	523 726	BLANCO SUBLINE 375-U, Keramik, PuraPlus, kristallweiß glänzend, ohne Ablauferrbedienung, keine Beckenlage	114
523 583	BLANCO SUBLINE 350/350-U, SILGRANIT, cafe, ohne Ablauferrbedienung, keine Beckenlage	63	523 727	BLANCO SUBLINE 375-U, Keramik, PuraPlus, magnolia glänzend, ohne Ablauferrbedienung, keine Beckenlage	114
523 656	BLANCODELTA II, SILGRANIT, anthrazit, mit Ablauferrbedienung, mit Zubehör, Becken rechts	115	523 731	BLANCO SUBLINE 375-U, Keramik, PuraPlus, basalt, ohne Ablauferrbedienung, keine Beckenlage	114
523 657	BLANCODELTA II, SILGRANIT, felsgrau, mit Ablauferrbedienung, mit Zubehör, Becken rechts	115	523 732	BLANCO SUBLINE 375-U, Keramik, PuraPlus, schwarz, ohne Ablauferrbedienung, keine Beckenlage	114
523 660	BLANCODELTA II, SILGRANIT, weiß, mit Ablauferrbedienung, mit Zubehör, Becken rechts	115	523 733	BLANCO SUBLINE 500-U, Keramik, PuraPlus, kristallweiß glänzend, ohne Ablauferrbedienung, keine Beckenlage	113
523 661	BLANCO CLASSIC Pro 45 S-IF, Edelstahl, Seidenglanz, mit Ablauferrbedienung, reversibel	151	523 734	BLANCO SUBLINE 500-U, Keramik, PuraPlus, magnolia glänzend, ohne Ablauferrbedienung, keine Beckenlage	113
523 663	BLANCO CLASSIC Pro 5 S-IF, Edelstahl, Seidenglanz, mit Ablauferrbedienung, mit Schale, reversibel	149	523 739	BLANCO SUBLINE 500-U, Keramik, PuraPlus, basalt, ohne Ablauferrbedienung, keine Beckenlage	113
523 665	BLANCO CLASSIC Pro 6 S-IF, Edelstahl, Seidenglanz, mit Ablauferrbedienung, mit Schale, reversibel	143	523 740	BLANCO SUBLINE 500-U, Keramik, PuraPlus, schwarz, ohne Ablauferrbedienung, keine Beckenlage	113
523 666	BLANCODELTA II, SILGRANIT, tartufo, mit Ablauferrbedienung, mit Zubehör, Becken rechts	115	523 741	BLANCO SUBLINE 350/150-U, Keramik, PuraPlus, kristallweiß glänzend, ohne Ablauferrbedienung, Becken links	114
523 667	BLANCODELTA-IF, Edelstahl, Seidenglanz, mit Ablauferrbedienung, mit Schale, Becken rechts	139	523 742	BLANCO SUBLINE 350/150-U, Keramik, PuraPlus, magnolia glänzend, ohne Ablauferrbedienung, Becken links	114
523 669	BLANCODELTA II, SILGRANIT, cafe, mit Ablauferrbedienung, mit Zubehör, Becken rechts	115	523 746	BLANCO SUBLINE 350/150-U, Keramik, PuraPlus, basalt, ohne Ablauferrbedienung, Becken links	114
523 670	BLANCODELTA II-F, SILGRANIT, anthrazit, mit Ablauferrbedienung, mit Zubehör, Becken rechts	131	523 747	BLANCO SUBLINE 350/150-U, Keramik, PuraPlus, schwarz, ohne Ablauferrbedienung, Becken links	114
523 671	BLANCODELTA II-F, SILGRANIT, felsgrau, mit Ablauferrbedienung, mit Zubehör, Becken rechts	131	523 774	BLANCO ZENAR XL 6 S Compact, SILGRANIT, anthrazit, mit Ablauferrbedienung, ohne Zubehör, Becken rechts	118
523 673	BLANCODELTA II-F, SILGRANIT, weiß, mit Ablauferrbedienung, mit Zubehör, Becken rechts	131	523 775	BLANCO ZENAR XL 6 S Compact, SILGRANIT, felsgrau, mit Ablauferrbedienung, ohne Zubehör, Becken rechts	118
523 675	BLANCODELTA II-F, SILGRANIT, cafe, mit Ablauferrbedienung, mit Zubehör, Becken rechts	131	523 778	BLANCO ZENAR XL 6 S Compact, SILGRANIT, weiß, mit Ablauferrbedienung, ohne Zubehör, Becken rechts	118
523 676	BLANCO PLEON 5, SILGRANIT, anthrazit, mit Ablauferrbedienung, keine Beckenlage	59	523 781	BLANCO ZENAR 45 S, SILGRANIT, anthrazit, mit Ablauferrbedienung, ohne Zubehör, Becken rechts	126
523 677	BLANCO PLEON 5, SILGRANIT, felsgrau, mit Ablauferrbedienung, keine Beckenlage	59	523 782	BLANCO ZENAR XL 6 S Compact, SILGRANIT, tartufo, mit Ablauferrbedienung, ohne Zubehör, Becken rechts	118
523 680	BLANCO PLEON 5, SILGRANIT, weiß, mit Ablauferrbedienung, keine Beckenlage	59	523 784	BLANCO ZENAR XL 6 S Compact, SILGRANIT, cafe, mit Ablauferrbedienung, ohne Zubehör, Becken rechts	118
523 683	BLANCO PLEON 5, SILGRANIT, tartufo, mit Ablauferrbedienung, keine Beckenlage	59	523 785	BLANCO ZENAR 45 S, SILGRANIT, felsgrau, mit Ablauferrbedienung, ohne Zubehör, Becken rechts	126
523 685	BLANCO PLEON 5, SILGRANIT, cafe, mit Ablauferrbedienung, keine Beckenlage	59	523 788	BLANCO ZENAR 45 S, SILGRANIT, weiß, mit Ablauferrbedienung, ohne Zubehör, Becken rechts	126
523 686	BLANCO PLEON 6, SILGRANIT, anthrazit, mit Ablauferrbedienung, keine Beckenlage	57	523 796	BLANCO ZENAR 45 S, SILGRANIT, tartufo, mit Ablauferrbedienung, ohne Zubehör, Becken rechts	126
523 687	BLANCO PLEON 6, SILGRANIT, felsgrau, mit Ablauferrbedienung, keine Beckenlage	57	523 798	BLANCO ZENAR 45 S, SILGRANIT, cafe, mit Ablauferrbedienung, ohne Zubehör, Becken rechts	126
523 690	BLANCO PLEON 6, SILGRANIT, weiß, mit Ablauferrbedienung, keine Beckenlage	57			
523 693	BLANCO PLEON 6, SILGRANIT, tartufo, mit Ablauferrbedienung, keine Beckenlage	57			

# NUMERISCHE PRODUKTÜBERSICHT

ARTIKEL-NR.	BESCHREIBUNG	SEITE	ARTIKEL-NR.	BESCHREIBUNG	SEITE
523811	BLANCO ZENAR 45 S-F, SILGRANIT, anthrazit, mit Ablauffernbedienung, ohne Zubehör, Becken rechts	137	523934	BLANCO ZENAR 5 S, SILGRANIT, anthrazit, mit Ablauffernbedienung, ohne Zubehör, Becken rechts	124
523813	BLANCO ZENAR 45 S-F, SILGRANIT, felsgrau, mit Ablauffernbedienung, ohne Zubehör, Becken rechts	137	523935	BLANCO ZENAR 5 S, SILGRANIT, felsgrau, mit Ablauffernbedienung, ohne Zubehör, Becken rechts	124
523816	BLANCO ZENAR 45 S-F, SILGRANIT, weiß, mit Ablauffernbedienung, ohne Zubehör, Becken rechts	137	523938	BLANCO ZENAR 5 S, SILGRANIT, weiß, mit Ablauffernbedienung, ohne Zubehör, Becken rechts	124
523818	BLANCO ZENAR 45 S-F, SILGRANIT, cafe, mit Ablauffernbedienung, ohne Zubehör, Becken rechts	137	523941	BLANCO ZENAR 5 S, SILGRANIT, tartufo, mit Ablauffernbedienung, ohne Zubehör, Becken rechts	124
523832	BLANCO ZENAR 45 S-F, SILGRANIT, anthrazit, mit Ablauffernbedienung, ohne Zubehör, Becken links	137	523943	BLANCO ZENAR 5 S, SILGRANIT, cafe, mit Ablauffernbedienung, ohne Zubehör, Becken rechts	124
523833	BLANCO ZENAR 45 S-F, SILGRANIT, felsgrau, mit Ablauffernbedienung, ohne Zubehör, Becken links	137	523964	BLANCO ZENAR XL 6 S, SILGRANIT, anthrazit, mit Ablauffernbedienung, ohne Zubehör, Becken rechts	118
523836	BLANCO ZENAR 45 S-F, SILGRANIT, weiß, mit Ablauffernbedienung, ohne Zubehör, Becken links	137	523965	BLANCO ZENAR XL 6 S, SILGRANIT, felsgrau, mit Ablauffernbedienung, ohne Zubehör, Becken rechts	118
523839	BLANCO ZENAR 45 S-F, SILGRANIT, cafe, mit Ablauffernbedienung, ohne Zubehör, Becken links	137	523968	BLANCO ZENAR XL 6 S, SILGRANIT, weiß, mit Ablauffernbedienung, ohne Zubehör, Becken rechts	118
523850	BLANCO ZENAR 45 S, SILGRANIT, anthrazit, mit Ablauffernbedienung, ohne Zubehör, Becken links	126	523971	BLANCO ZENAR XL 6 S, SILGRANIT, tartufo, mit Ablauffernbedienung, ohne Zubehör, Becken rechts	118
523851	BLANCO ZENAR 45 S, SILGRANIT, felsgrau, mit Ablauffernbedienung, ohne Zubehör, Becken links	126	523973	BLANCO ZENAR XL 6 S, SILGRANIT, cafe, mit Ablauffernbedienung, ohne Zubehör, Becken rechts	118
523854	BLANCO ZENAR 45 S, SILGRANIT, weiß, mit Ablauffernbedienung, ohne Zubehör, Becken links	126	523994	BLANCO ZENAR XL 6 S, SILGRANIT, anthrazit, mit Ablauffernbedienung, ohne Zubehör, Becken links	118
523859	BLANCO ZENAR 45 S, SILGRANIT, tartufo, mit Ablauffernbedienung, ohne Zubehör, Becken links	126	523996	BLANCO ZENAR XL 6 S, SILGRANIT, felsgrau, mit Ablauffernbedienung, ohne Zubehör, Becken links	118
523861	BLANCO ZENAR 45 S, SILGRANIT, cafe, mit Ablauffernbedienung, ohne Zubehör, Becken links	126	524001	BLANCO ZENAR XL 6 S, SILGRANIT, weiß, mit Ablauffernbedienung, ohne Zubehör, Becken links	118
523873	BLANCO ZENAR 5 S-F, SILGRANIT, anthrazit, mit Ablauffernbedienung, ohne Zubehör, Becken rechts	136	524007	BLANCO ZENAR XL 6 S, SILGRANIT, tartufo, mit Ablauffernbedienung, ohne Zubehör, Becken links	118
523874	BLANCO ZENAR 5 S-F, SILGRANIT, felsgrau, mit Ablauffernbedienung, ohne Zubehör, Becken rechts	136	524011	BLANCO ZENAR XL 6 S, SILGRANIT, cafe, mit Ablauffernbedienung, ohne Zubehör, Becken links	118
523876	BLANCO ZENAR 5 S-F, SILGRANIT, weiß, mit Ablauffernbedienung, ohne Zubehör, Becken rechts	136	524107	BLANCO SUBLINE 500-IF SteelFrame, SILGRANIT, anthrazit, ohne Ablauffernbedienung, keine Beckenlage	69
523878	BLANCO ZENAR 5 S-F, SILGRANIT, cafe, mit Ablauffernbedienung, ohne Zubehör, Becken rechts	136	524110	BLANCO SUBLINE 500-IF SteelFrame, SILGRANIT, weiß, ohne Ablauffernbedienung, keine Beckenlage	69
523902	BLANCO ZENAR XL 6 S-F, SILGRANIT, anthrazit, mit Ablauffernbedienung, ohne Zubehör, Becken rechts	133	524111	BLANCO SUBLINE 500-IF/A SteelFrame, SILGRANIT, anthrazit, mit Ablauffernbedienung, keine Beckenlage	56
523903	BLANCO ZENAR XL 6 S-F, SILGRANIT, felsgrau, mit Ablauffernbedienung, ohne Zubehör, Becken rechts	133	524112	BLANCO SUBLINE 500-IF/A SteelFrame, SILGRANIT, weiß, mit Ablauffernbedienung, keine Beckenlage	56
523905	BLANCO ZENAR XL 6 S-F, SILGRANIT, weiß, mit Ablauffernbedienung, ohne Zubehör, Becken rechts	133	524219	AktivBio-Deckel für 6 Liter Eimer, Kunststoff, schwarz	207
523908	BLANCO ZENAR XL 6 S-F, SILGRANIT, cafe, mit Ablauffernbedienung, ohne Zubehör, Becken rechts	133	524220	AktivBio-Deckel für 8 Liter Eimer, Kunststoff, schwarz	207
523924	BLANCO ZENAR XL 6 S-F, SILGRANIT, anthrazit, mit Ablauffernbedienung, ohne Zubehör, Becken links	133	524225	Filter für AktivBio-Deckel 6 Liter	207
523926	BLANCO ZENAR XL 6 S-F, SILGRANIT, felsgrau, mit Ablauffernbedienung, ohne Zubehör, Becken links	133	524226	Filter für AktivBio-Deckel 8 Liter	207
523929	BLANCO ZENAR XL 6 S-F, SILGRANIT, weiß, mit Ablauffernbedienung, ohne Zubehör, Becken links	133	524227	BLANCO FAVUM 45 S, SILGRANIT, anthrazit, ohne Ablauffernbedienung, reversibel	129
523933	BLANCO ZENAR XL 6 S-F, SILGRANIT, cafe, mit Ablauffernbedienung, ohne Zubehör, Becken links	133	524229	BLANCO FAVUM 45 S, SILGRANIT, weiß, ohne Ablauffernbedienung, reversibel	129
			524232	BLANCO FAVUM 45 S, SILGRANIT, cafe, ohne Ablauffernbedienung, reversibel	129
			524233	BLANCO FAVUM XL 6 S, SILGRANIT, anthrazit, ohne Ablauffernbedienung, reversibel	123

# NUMERISCHE PRODUKTÜBERSICHT

ARTIKEL-NR.	BESCHREIBUNG	SEITE
524235	BLANCO FAVUM XL 6 S, SILGRANIT, weiß, ohne Ablauffernbedienung, reversibel	123
524238	BLANCO FAVUM XL 6 S, SILGRANIT, cafe, ohne Ablauffernbedienung, reversibel	123
524255	BLANCO DINAS XL 6 S, Edelstahl, Bürstfinish, mit Ablauffernbedienung, reversibel	147
524270	BLANCO ETAGON 700-U, Edelstahl, Seidenglanz, ohne Ablauffernbedienung, mit Zubehör, keine Beckenlage	85
524272	BLANCO ETAGON 700-IF, Edelstahl, Seidenglanz, ohne Ablauffernbedienung, mit Zubehör, keine Beckenlage	101
524274	BLANCO ETAGON 700-IF/A, Edelstahl, Seidenglanz, mit Ablauffernbedienung, mit Zubehör, keine Beckenlage	73
524529	BLANCO ETAGON 6, SILGRANIT, anthrazit, mit Ablauffernbedienung, mit Zubehör, keine Beckenlage	56
524530	BLANCO ETAGON 6, SILGRANIT, felsgrau, mit Ablauffernbedienung, mit Zubehör, keine Beckenlage	56
524533	BLANCO ETAGON 6, SILGRANIT, weiß, mit Ablauffernbedienung, mit Zubehör, keine Beckenlage	56
524536	BLANCO ETAGON 6, SILGRANIT, tartufo, mit Ablauffernbedienung, mit Zubehör, keine Beckenlage	56
524538	BLANCO ETAGON 6, SILGRANIT, cafe, mit Ablauffernbedienung, mit Zubehör, keine Beckenlage	56
524643	BLANCO AXIA III 6 S, SILGRANIT, anthrazit, mit Holzschneidbrett, Becken links	116
524644	BLANCO AXIA III 6 S, SILGRANIT, felsgrau, mit Holzschneidbrett, Becken links	116
524647	BLANCO AXIA III 6 S, SILGRANIT, weiß, mit Holzschneidbrett, Becken links	116
524650	BLANCO AXIA III 6 S, SILGRANIT, tartufo, mit Holzschneidbrett, Becken links	116
524652	BLANCO AXIA III 6 S, SILGRANIT, cafe, mit Holzschneidbrett, Becken links	116
524653	BLANCO AXIA III 6 S, SILGRANIT, anthrazit, mit Glasschneidbrett, Becken links	116
524654	BLANCO AXIA III 6 S, SILGRANIT, felsgrau, mit Glasschneidbrett, Becken links	116
524657	BLANCO AXIA III 6 S, SILGRANIT, weiß, mit Glasschneidbrett, Becken links	116
524660	BLANCO AXIA III 6 S, SILGRANIT, tartufo, mit Glasschneidbrett, Becken links	116
524662	BLANCO AXIA III 6 S, SILGRANIT, cafe, mit Glasschneidbrett, Becken links	116
524663	BLANCO AXIA III 6 S-F, SILGRANIT, anthrazit, mit Holzschneidbrett, Becken links	131
524664	BLANCO AXIA III 6 S-F, SILGRANIT, felsgrau, mit Holzschneidbrett, Becken links	131
524666	BLANCO AXIA III 6 S-F, SILGRANIT, weiß, mit Holzschneidbrett, Becken links	131
524668	BLANCO AXIA III 6 S-F, SILGRANIT, cafe, mit Holzschneidbrett, Becken links	131
524669	BLANCO AXIA III 6 S-F, SILGRANIT, anthrazit, mit Glasschneidbrett, Becken links	131
524670	BLANCO AXIA III 6 S-F, SILGRANIT, felsgrau, mit Glasschneidbrett, Becken links	131

ARTIKEL-NR.	BESCHREIBUNG	SEITE
524672	BLANCO AXIA III 6 S-F, SILGRANIT, weiß, mit Glasschneidbrett, Becken links	131
524674	BLANCO AXIA III 6 S-F, SILGRANIT, cafe, mit Glasschneidbrett, Becken links	131
524711	BLANCO ZIA 45 S Compact, SILGRANIT, anthrazit, mit Ablauffernbedienung, reversibel	129
524715	BLANCO ZIA 45 S Compact, SILGRANIT, weiß, mit Ablauffernbedienung, reversibel	129
524720	BLANCO ZIA 45 S Compact, SILGRANIT, cafe, mit Ablauffernbedienung, reversibel	129
524731	BLANCO PALONA 6, Keramik, PuraPlus, kristallweiß glänzend, mit Ablauffernbedienung, keine Beckenlage	111
524732	BLANCO PALONA 6, Keramik, PuraPlus, magnolia glänzend, mit Ablauffernbedienung, keine Beckenlage	111
524737	BLANCO PALONA 6, Keramik, PuraPlus, basalt, mit Ablauffernbedienung, keine Beckenlage	111
524738	BLANCO PALONA 6, Keramik, PuraPlus, schwarz, mit Ablauffernbedienung, keine Beckenlage	111
524803	BLANCO FARON XL 6 S, SILGRANIT, anthrazit, ohne Ablauffernbedienung, ohne Zubehör, reversibel	119
524804	BLANCO FARON XL 6 S, SILGRANIT, felsgrau, ohne Ablauffernbedienung, ohne Zubehör, reversibel	119
524807	BLANCO FARON XL 6 S, SILGRANIT, weiß, ohne Ablauffernbedienung, ohne Zubehör, reversibel	119
524810	BLANCO FARON XL 6 S, SILGRANIT, tartufo, ohne Ablauffernbedienung, ohne Zubehör, reversibel	119
524812	BLANCO FARON XL 6 S, SILGRANIT, cafe, ohne Ablauffernbedienung, ohne Zubehör, reversibel	119
524813	BLANCO VIU-S, Messing, galvanisch, chrom	181
524814	BLANCO ELON 45 S, SILGRANIT, anthrazit, mit Ablauffernbedienung, mit Zubehör, reversibel	127
524815	BLANCO ELON 45 S, SILGRANIT, felsgrau, mit Ablauffernbedienung, mit Zubehör, reversibel	127
524818	BLANCO ELON 45 S, SILGRANIT, weiß, mit Ablauffernbedienung, mit Zubehör, reversibel	127
524821	BLANCO ELON 45 S, SILGRANIT, tartufo, mit Ablauffernbedienung, mit Zubehör, reversibel	127
524823	BLANCO ELON 45 S, SILGRANIT, cafe, mit Ablauffernbedienung, mit Zubehör, reversibel	127
524834	BLANCO ELON XL 6 S, SILGRANIT, anthrazit, mit Ablauffernbedienung, mit Zubehör, reversibel	120
524835	BLANCO ELON XL 6 S, SILGRANIT, felsgrau, mit Ablauffernbedienung, mit Zubehör, reversibel	120
524838	BLANCO ELON XL 6 S, SILGRANIT, weiß, mit Ablauffernbedienung, mit Zubehör, reversibel	120
524841	BLANCO ELON XL 6 S, SILGRANIT, tartufo, mit Ablauffernbedienung, mit Zubehör, reversibel	120
524843	BLANCO ELON XL 6 S, SILGRANIT, cafe, mit Ablauffernbedienung, mit Zubehör, reversibel	120
524844	BLANCO ELON XL 6 S, SILGRANIT, anthrazit, ohne Ablauffernbedienung, mit Zubehör, reversibel	120

# NUMERISCHE PRODUKTÜBERSICHT

ARTIKEL-NR.	BESCHREIBUNG	SEITE
524 845	BLANCO ELON XL 6 S, SILGRANIT, felsgrau, ohne Ablauffernbedienung, mit Zubehör, reversibel	120
527 252	BLANCO ELON XL 6 S, SILGRANIT, vulkangrau, ohne Ablauffernbedienung, mit Zubehör, reversibel	120
524 848	BLANCO ELON XL 6 S, SILGRANIT, weiß, ohne Ablauffernbedienung, mit Zubehör, reversibel	120
527 069	BLANCO ELON XL 6 S, SILGRANIT, softweiß, ohne Ablauffernbedienung, mit Zubehör, reversibel	120
524 851	BLANCO ELON XL 6 S, SILGRANIT, tartufo, ohne Ablauffernbedienung, mit Zubehör, reversibel	120
524 853	BLANCO ELON XL 6 S, SILGRANIT, café, ohne Ablauffernbedienung, mit Zubehör, reversibel	120
524 854	BLANCO ELON XL 6 S-F, SILGRANIT, anthrazit, mit Ablauffernbedienung, mit Zubehör, reversibel	134
524 855	BLANCO ELON XL 6 S-F, SILGRANIT, felsgrau, mit Ablauffernbedienung, mit Zubehör, reversibel	134
524 857	BLANCO ELON XL 6 S-F, SILGRANIT, weiß, mit Ablauffernbedienung, mit Zubehör, reversibel	134
524 859	BLANCO ELON XL 6 S-F, SILGRANIT, café, mit Ablauffernbedienung, mit Zubehör, reversibel	134
525 028	BLANCO KANO, Messing, SILGRANIT-Look zweifarbig, anthrazit/chrom	187
525 030	BLANCO KANO, Messing, SILGRANIT-Look zweifarbig, silgranitweiß/chrom	187
525 038	BLANCO KANO-S, Messing, SILGRANIT-Look zweifarbig, anthrazit/chrom	187
525 040	BLANCO KANO-S, Messing, SILGRANIT-Look zweifarbig, silgranitweiß/chrom	187
525 109	BLANCO LEMIS 6-IF, Edelstahl, Bürstfinish, mit Ablauffernbedienung, keine Beckenlage	77
525 110	BLANCO LEMIS XL 6 S-IF Compact, Edelstahl, Bürstfinish, mit Ablauffernbedienung, reversibel	145
525 114	BLANCO LEMIS 45 S-IF Mini, Edelstahl, Bürstfinish, mit Ablauffernbedienung, reversibel	152
525 120	BLANCO DINAS XL 6 S Compact, Edelstahl, Bürstfinish, mit Ablauffernbedienung, reversibel	147
525 123	BLANCO DINAS 45 S Mini, Edelstahl, Bürstfinish, mit Ablauffernbedienung, reversibel	154
525 124	BLANCO AMBIS-S, Edelstahl, massiv, Edelstahl gebürstet	184
525 125	BLANCO CANDOR-S, Edelstahl, massiv, Edelstahl gebürstet	184
525 126	BLANCO LANORA-S, Edelstahl, massiv, Edelstahl gebürstet	185
525 149	BLANCO ETAGON 500-U, Keramik, PuraPlus, kristallweiß glänzend, ohne Ablauffernbedienung, mit Zubehör, keine Beckenlage	113
525 150	BLANCO ETAGON 500-U, Keramik, PuraPlus, magnolia glänzend, ohne Ablauffernbedienung, mit Zubehör, keine Beckenlage	113
525 154	BLANCO ETAGON 500-U, Keramik, PuraPlus, basalt, ohne Ablauffernbedienung, mit Zubehör, keine Beckenlage	113

ARTIKEL-NR.	BESCHREIBUNG	SEITE
525 155	BLANCO ETAGON 500-U, Keramik, PuraPlus, schwarz, ohne Ablauffernbedienung, mit Zubehör, keine Beckenlage	113
525 156	BLANCO ETAGON 6, Keramik, PuraPlus, kristallweiß glänzend, mit Ablauffernbedienung, mit Zubehör, keine Beckenlage	111
525 157	BLANCO ETAGON 6, Keramik, PuraPlus, magnolia glänzend, mit Ablauffernbedienung, mit Zubehör, keine Beckenlage	111
525 161	BLANCO ETAGON 6, Keramik, PuraPlus, basalt, mit Ablauffernbedienung, mit Zubehör, keine Beckenlage	111
525 162	BLANCO ETAGON 6, Keramik, PuraPlus, schwarz, mit Ablauffernbedienung, mit Zubehör, keine Beckenlage	111
525 167	BLANCO ETAGON 700-U, SILGRANIT, anthrazit, ohne Ablauffernbedienung, mit Zubehör, keine Beckenlage	62
525 168	BLANCO ETAGON 700-U, SILGRANIT, felsgrau, ohne Ablauffernbedienung, mit Zubehör, keine Beckenlage	62
525 171	BLANCO ETAGON 700-U, SILGRANIT, weiß, ohne Ablauffernbedienung, mit Zubehör, keine Beckenlage	62
525 174	BLANCO ETAGON 700-U, SILGRANIT, tartufo, ohne Ablauffernbedienung, mit Zubehör, keine Beckenlage	62
525 176	BLANCO ETAGON 700-U, SILGRANIT, café, ohne Ablauffernbedienung, mit Zubehör, keine Beckenlage	62
525 177	BLANCO ETAGON 8, SILGRANIT, anthrazit, mit Ablauffernbedienung, mit Zubehör, keine Beckenlage	55
525 178	BLANCO ETAGON 8, SILGRANIT, felsgrau, mit Ablauffernbedienung, mit Zubehör, keine Beckenlage	55
525 181	BLANCO ETAGON 8, SILGRANIT, weiß, mit Ablauffernbedienung, mit Zubehör, keine Beckenlage	55
525 184	BLANCO ETAGON 8, SILGRANIT, tartufo, mit Ablauffernbedienung, mit Zubehör, keine Beckenlage	55
525 186	BLANCO ETAGON 8, SILGRANIT, café, mit Ablauffernbedienung, mit Zubehör, keine Beckenlage	55
525 198	BLANCO FONTAS-S II Filter, Messing, galvanisch, chrom	172
525 199	BLANCO FONTAS-S II Filter, Messing, PVD, PVD steel	172
525 200	BLANCO FONTAS-S II Filter, Messing, SILGRANIT-Look, anthrazit	172
525 204	BLANCO FONTAS-S II Filter, Messing, SILGRANIT-Look, silgranitweiß	172
525 206	BLANCO FONTAS-S II Filter, Messing, SILGRANIT-Look, tartufo	172
525 207	BLANCO FONTAS-S II Filter, Messing, SILGRANIT-Look, felsgrau	172
525 221	BLANCO FLEXON II Low 80/3, Kunststoff, Stahlblech	201
525 222	BLANCO NAYA 45, SILGRANIT, anthrazit, ohne Ablauffernbedienung, keine Beckenlage	60
525 223	BLANCO NAYA 45, SILGRANIT, felsgrau, ohne Ablauffernbedienung, keine Beckenlage	60
525 224	BLANCO drink.hot TAMPERA, Messing, galvanisch, chrom	167
525 244	BLANCO ANDANO 400-IF/A, Edelstahl, Seidenglanz, mit Ablauffernbedienung, keine Beckenlage	80

# NUMERISCHE PRODUKTÜBERSICHT

ARTIKEL-NR.	BESCHREIBUNG	SEITE	ARTIKEL-NR.	BESCHREIBUNG	SEITE
525245	BLANCO ANDANO 500-IF/A, Edelstahl, Seidenglanz, mit Ablaufembedienung, keine Beckenlage	77	525845	BLANCO AXIA III 5 S, SILGRANIT, schwarz, mit Holzschneidbrett, reversibel	124
525246	BLANCO ANDANO 700-IF/A, Edelstahl, Seidenglanz, mit Ablaufembedienung, keine Beckenlage	74	525846	BLANCO AXIA III 5 S-F, SILGRANIT, schwarz, mit Glasschneidbrett, reversibel	135
525247	BLANCO ANDANO 340/180-IF/A, Edelstahl, Seidenglanz, mit Ablaufembedienung, Becken rechts	76	525847	BLANCO AXIA III 5 S-F, SILGRANIT, schwarz, mit Holzschneidbrett, reversibel	135
525248	BLANCO ANDANO 340/340-IF/A, Edelstahl, Seidenglanz, mit Ablaufembedienung, keine Beckenlage	74	525848	BLANCO AXIA III 6 S, SILGRANIT, schwarz, mit Glasschneidbrett, Becken links	116
525249	BLANCO ANDANO 400/400-IF/A, Edelstahl, Seidenglanz, mit Ablaufembedienung, keine Beckenlage	72	525849	BLANCO AXIA III 6 S, SILGRANIT, schwarz, mit Holzschneidbrett, Becken links	116
525273	BLANCO Drink Filter Soft L	168	525850	BLANCO AXIA III 6 S, SILGRANIT, schwarz, mit Glasschneidbrett, Becken rechts	116
525322	BLANCODANA 45, Edelstahl, Naturfinish, ohne Ablaufembedienung, keine Beckenlage	82	525851	BLANCO AXIA III 6 S, SILGRANIT, schwarz, mit Holzschneidbrett, Becken rechts	116
525323	BLANCODANA 6, Edelstahl, Naturfinish, ohne Ablaufembedienung, keine Beckenlage	79	525852	BLANCO AXIA III 6 S-F, SILGRANIT, schwarz, mit Glasschneidbrett, Becken links	132
525327	BLANCO CLASSIMO XL 6 S-IF, Edelstahl, Bürstfinish, mit Ablaufembedienung, reversibel	144	525853	BLANCO AXIA III 6 S-F, SILGRANIT, schwarz, mit Holzschneidbrett, Becken links	132
525329	BLANCO CLASSIMO 6 S-IF, Edelstahl, Bürstfinish, mit Ablaufembedienung, mit Schale Edelstahl, reversibel	144	525854	BLANCO AXIA III 6 S-F, SILGRANIT, schwarz, mit Glasschneidbrett, Becken rechts	132
525330	BLANCO CLASSIMO 45 S-IF, Edelstahl, Bürstfinish, mit Ablaufembedienung, reversibel	151	525855	BLANCO AXIA III 6 S-F, SILGRANIT, schwarz, mit Holzschneidbrett, Becken rechts	132
525789	BLANCO LATO Spülmittelspender, Messing, Sonderfarbe, schwarz matt	196	525857	BLANCO AXIA III XL 6 S, SILGRANIT, schwarz, mit Glasschneidbrett, reversibel	116
525791	BLANCO CATRIS-S Flexo, Messing, galvanisch, chrom	179	525858	BLANCO AXIA III XL 6 S, SILGRANIT, schwarz, mit Holzschneidbrett, reversibel	116
525792	BLANCO CATRIS-S Flexo, Messing, PVD, PVD steel	179	525859	BLANCO AXIA III XL 6 S-F, SILGRANIT, schwarz, mit Glasschneidbrett, reversibel	132
525793	BLANCO CATRIS-S Flexo, Messing, Sonderfarbe, schwarz matt	179	525860	BLANCO AXIA III XL 6 S-F, SILGRANIT, schwarz, mit Holzschneidbrett, reversibel	132
525806	BLANCO LINUS, Messing, Sonderfarbe, schwarz matt	183	525866	BLANCO COLLECTIS 6 S, SILGRANIT, schwarz, mit Ablaufembedienung, mit Zubehör, Becken rechts	118
525807	BLANCO LINUS-S, Messing, Sonderfarbe, schwarz matt	182	525867	BLANCODELTA II, SILGRANIT, schwarz, mit Ablaufembedienung, mit Zubehör, Becken rechts	115
525808	BLANCO LATO Spülmittelspender, Messing, galvanisch, chrom	196	525868	BLANCODELTA II-F, SILGRANIT, schwarz, mit Ablaufembedienung, mit Zubehör, Becken rechts	131
525809	BLANCO LATO Spülmittelspender, Messing, PVD, PVD steel	196	525869	BLANCO DALAGO 45, SILGRANIT, schwarz, mit Ablaufembedienung, keine Beckenlage	60
525810	BLANCO LATO Spülmittelspender, Messing, SILGRANIT-Look zweifarbig, anthrazit/chrom	196	525870	BLANCO DALAGO 45-F, SILGRANIT, schwarz, mit Ablaufembedienung, keine Beckenlage	71
525814	BLANCO LATO Spülmittelspender, Messing, SILGRANIT-Look zweifarbig, silgranitweiß/chrom	196	525871	BLANCO DALAGO 5, SILGRANIT, schwarz, mit Ablaufembedienung, keine Beckenlage	59
525816	BLANCO LATO Spülmittelspender, Messing, SILGRANIT-Look zweifarbig, tartufo/chrom	196	525872	BLANCO DALAGO 5-F, SILGRANIT, schwarz, mit Ablaufembedienung, keine Beckenlage	71
525817	BLANCO LATO Spülmittelspender, Messing, SILGRANIT-Look zweifarbig, felsgrau/chrom	196	525873	BLANCO DALAGO 6, SILGRANIT, schwarz, mit Ablaufembedienung, keine Beckenlage	57
525840	BLANCO AXIA III 45 S, SILGRANIT, schwarz, mit Glasschneidbrett, reversibel	126	525875	BLANCO DALAGO 6-F, SILGRANIT, schwarz, mit Ablaufembedienung, keine Beckenlage	70
525841	BLANCO AXIA III 45 S, SILGRANIT, schwarz, mit Holzschneidbrett, reversibel	126	525879	BLANCO ELON 45 S, SILGRANIT, schwarz, mit Ablaufembedienung, mit Zubehör, reversibel	127
525842	BLANCO AXIA III 45 S-F, SILGRANIT, schwarz, mit Glasschneidbrett, reversibel	137			
525843	BLANCO AXIA III 45 S-F, SILGRANIT, schwarz, mit Holzschneidbrett, reversibel	136			
525844	BLANCO AXIA III 5 S, SILGRANIT, schwarz, mit Glasschneidbrett, reversibel	124			

# NUMERISCHE PRODUKTÜBERSICHT

ARTIKEL-NR.	BESCHREIBUNG	SEITE	ARTIKEL-NR.	BESCHREIBUNG	SEITE
525 882	BLANCO ELON XL 6 S, SILGRANIT, schwarz, mit Ablauffernbedienung, mit Zubehör, reversibel	120	525 958	BLANCO PLEON 9 SILGRANIT, schwarz, ohne Ablauffernbedienung, Becken rechts	54
525 883	BLANCO ELON XL 6 S, SILGRANIT, schwarz, ohne Ablauffernbedienung, mit Zubehör, reversibel	120	525 959	BLANCORONDO, SILGRANIT, schwarz, ohne Ablauffernbedienung, keine Beckenlage	60
525 884	BLANCO ELON XL 6 S-F, SILGRANIT, schwarz, mit Ablauffernbedienung, mit Zubehör, reversibel	134	525 970	BLANCO SONA 45 S, SILGRANIT, schwarz, ohne Ablauffernbedienung, reversibel	128
525 887	BLANCO ETAGON 500-U, SILGRANIT, schwarz, ohne Ablauffernbedienung, mit Zubehör, keine Beckenlage	64	525 972	BLANCO SONA 5 S, SILGRANIT, schwarz, ohne Ablauffernbedienung, reversibel	125
525 889	BLANCO ETAGON 6, SILGRANIT, schwarz, mit Ablauffernbedienung, mit Zubehör, keine Beckenlage	56	525 977	BLANCO SONA XL 6 S, SILGRANIT, schwarz, ohne Ablauffernbedienung, reversibel	121
525 891	BLANCO ETAGON 700-U, SILGRANIT, schwarz, ohne Ablauffernbedienung, mit Zubehör, keine Beckenlage	62	525 981	BLANCO SUBLINE 160-U, SILGRANIT, schwarz, ohne Ablauffernbedienung, keine Beckenlage	67
525 892	BLANCO ETAGON 8, SILGRANIT, schwarz, mit Ablauffernbedienung, mit Zubehör, keine Beckenlage	55	525 982	BLANCO SUBLINE 320-F, SILGRANIT, schwarz, ohne Ablauffernbedienung, keine Beckenlage	71
525 896	BLANCO FARON XL 6 S, SILGRANIT, schwarz, ohne Ablauffernbedienung, ohne Zubehör, reversibel	119	525 983	BLANCO SUBLINE 320-U, SILGRANIT, schwarz, ohne Ablauffernbedienung, keine Beckenlage	66
525 913	BLANCO METRA 45 S Compact, SILGRANIT, schwarz, mit Ablauffernbedienung, reversibel	128	525 984	BLANCO SUBLINE 340/160-F, SILGRANIT, schwarz, ohne Ablauffernbedienung, Becken links	69
525 914	BLANCO METRA 45 S, SILGRANIT, schwarz, mit Ablauffernbedienung, reversibel	127	525 985	BLANCO SUBLINE 340/160-U, SILGRANIT, schwarz, ohne Ablauffernbedienung, Becken links	64
525 917	BLANCO METRA 45 S-F, SILGRANIT, schwarz, mit Ablauffernbedienung, reversibel	138	525 986	BLANCO SUBLINE 340/160-U, SILGRANIT, schwarz, ohne Ablauffernbedienung, Becken rechts	64
525 918	BLANCO METRA 5 S, SILGRANIT, schwarz, mit Ablauffernbedienung, reversibel	125	525 987	BLANCO SUBLINE 350/350-U, SILGRANIT, schwarz, ohne Ablauffernbedienung, keine Beckenlage	63
525 921	BLANCO METRA 5 S-F, SILGRANIT, schwarz, mit Ablauffernbedienung, reversibel	136	525 988	BLANCO SUBLINE 400-F, SILGRANIT, schwarz, ohne Ablauffernbedienung, keine Beckenlage	70
525 922	BLANCO METRA 6, SILGRANIT, schwarz, mit Ablauffernbedienung, reversibel	58	525 990	BLANCO SUBLINE 400-U, SILGRANIT, schwarz, ohne Ablauffernbedienung, keine Beckenlage	66
525 925	BLANCO METRA 6 S Compact, SILGRANIT, schwarz, mit Ablauffernbedienung, reversibel	121	525 991	BLANCO SUBLINE 430/270-U, SILGRANIT, schwarz, ohne Ablauffernbedienung, Becken links	63
525 926	BLANCO METRA 6 S, SILGRANIT, schwarz, mit Ablauffernbedienung, mit Zubehör, reversibel	120	525 994	BLANCO SUBLINE 500-F, SILGRANIT, schwarz, ohne Ablauffernbedienung, keine Beckenlage	70
525 929	BLANCO METRA 6 S-F, SILGRANIT, schwarz, mit Ablauffernbedienung, mit Zubehör, reversibel	134	525 995	BLANCO SUBLINE 500-U, SILGRANIT, schwarz, ohne Ablauffernbedienung, keine Beckenlage	65
525 931	BLANCO METRA XL 6 S, SILGRANIT, schwarz, mit Ablauffernbedienung, reversibel	120	525 997	BLANCO SUBLINE 500-IF SteelFrame, SILGRANIT, schwarz, ohne Ablauffernbedienung, keine Beckenlage	69
525 933	BLANCO METRA XL 6 S-F, SILGRANIT, schwarz, mit Ablauffernbedienung, reversibel	135	525 999	BLANCO SUBLINE 500-IF/A SteelFrame, SILGRANIT, schwarz, mit Ablauffernbedienung, keine Beckenlage	56
525 936	BLANCO METRA 9, SILGRANIT, schwarz, ohne Ablauffernbedienung, Becken links	54	526 001	BLANCO SUBLINE 700-U, SILGRANIT, schwarz, ohne Ablauffernbedienung, keine Beckenlage	64
525 941	BLANCO NAYA 6, SILGRANIT, schwarz, ohne Ablauffernbedienung, keine Beckenlage	58	526 003	BLANCO SUBLINE 700-U Level, SILGRANIT, schwarz, ohne Ablauffernbedienung, mit Zubehör, keine Beckenlage	63
525 947	BLANCO NAYA XL 9, SILGRANIT, schwarz, ohne Ablauffernbedienung, keine Beckenlage	55	526 006	BLANCO ZIA 40 S, SILGRANIT, schwarz, ohne Ablauffernbedienung, reversibel	130
525 952	BLANCO PLEON 5, SILGRANIT, schwarz, mit Ablauffernbedienung, keine Beckenlage	59	526 008	BLANCO ZIA 45 S Compact, SILGRANIT, schwarz, mit Ablauffernbedienung, reversibel	129
525 954	BLANCO PLEON 6, SILGRANIT, schwarz, mit Ablauffernbedienung, keine Beckenlage	57	526 012	BLANCO ZIA 45 S, SILGRANIT, schwarz, mit Ablauffernbedienung, reversibel	128
525 955	BLANCO PLEON 6 Split, SILGRANIT, schwarz, ohne Ablauffernbedienung, Becken links	57	526 015	BLANCO ZIA 5 S, SILGRANIT, schwarz, mit Ablauffernbedienung, reversibel	125

# NUMERISCHE PRODUKTÜBERSICHT

ARTIKEL-NR.	BESCHREIBUNG	SEITE	ARTIKEL-NR.	BESCHREIBUNG	SEITE
526018	BLANCO ZIA XL 6 S Compact, SILGRANIT, schwarz, mit Ablauffernbedienung, reversibel	122	526 102	BLANCO VINTERA XL 9-UF, SILGRANIT, felsgrau, ohne Ablauffernbedienung, keine Beckenlage	61
526020	BLANCO ZIA 6 S, SILGRANIT, schwarz, mit Ablauffernbedienung, reversibel	122	526 105	BLANCO VINTERA XL 9-UF, SILGRANIT, weiß, ohne Ablauffernbedienung, keine Beckenlage	61
526023	BLANCO ZIA XL 6 S, SILGRANIT, schwarz, mit Ablauffernbedienung, reversibel	122	526 107	BLANCO VINTERA XL 9-UF, SILGRANIT, tartufo, ohne Ablauffernbedienung, keine Beckenlage	61
526030	BLANCO ZIA 9 E, SILGRANIT, schwarz, mit Ablauffernbedienung, Becken mittig	115	526 108	BLANCO VINTERA XL 9-UF, SILGRANIT, cafe, ohne Ablauffernbedienung, keine Beckenlage	61
526034	BLANCO ZENAR 45 S, SILGRANIT, schwarz, mit Ablauffernbedienung, ohne Zubehör, Becken links	126	526 110	BLANCO VINTERA XL 9-UF, SILGRANIT, schwarz, ohne Ablauffernbedienung, keine Beckenlage	61
526037	BLANCO ZENAR 45 S, SILGRANIT, schwarz, mit Ablauffernbedienung, ohne Zubehör, Becken rechts	126	526 113	BLANCO SOLIS 180-U, Edelstahl, Bürstfinish, ohne Ablauffernbedienung, ohne Zubehör, keine Beckenlage	97
526040	BLANCO ZENAR 45 S-F, SILGRANIT, schwarz, mit Ablauffernbedienung, ohne Zubehör, Becken links	137	526 114	BLANCO SOLIS 180-IF, Edelstahl, Bürstfinish, ohne Ablauffernbedienung, ohne Zubehör, keine Beckenlage	110
526043	BLANCO ZENAR 45 S-F, SILGRANIT, schwarz, mit Ablauffernbedienung, ohne Zubehör, Becken rechts	137	526 115	BLANCO SOLIS 340-U, Edelstahl, Bürstfinish, ohne Ablauffernbedienung, ohne Zubehör, keine Beckenlage	96
526046	BLANCO ZENAR 5 S, SILGRANIT, schwarz, mit Ablauffernbedienung, ohne Zubehör, Becken rechts	124	526 116	BLANCO SOLIS 340-IF, Edelstahl, Bürstfinish, ohne Ablauffernbedienung, ohne Zubehör, keine Beckenlage	108
526049	BLANCO ZENAR 5 S-F, SILGRANIT, schwarz, mit Ablauffernbedienung, ohne Zubehör, Becken rechts	136	526 117	BLANCO SOLIS 400-U, Edelstahl, Bürstfinish, ohne Ablauffernbedienung, ohne Zubehör, keine Beckenlage	94
526052	BLANCO ZENAR XL 6 S Compact, SILGRANIT, schwarz, mit Ablauffernbedienung, ohne Zubehör, Becken rechts	118	526 118	BLANCO SOLIS 400-IF, Edelstahl, Bürstfinish, ohne Ablauffernbedienung, ohne Zubehör, keine Beckenlage	107
526059	BLANCO ZENAR XL 6 S, SILGRANIT, schwarz, mit Ablauffernbedienung, ohne Zubehör, Becken links	118	526 119	BLANCO SOLIS 400-IF/A, Edelstahl, Bürstfinish, mit Ablauffernbedienung, ohne Zubehör, keine Beckenlage	80
526062	BLANCO ZENAR XL 6 S, SILGRANIT, schwarz, mit Ablauffernbedienung, ohne Zubehör, Becken rechts	118	526 120	BLANCO SOLIS 450-U, Edelstahl, Bürstfinish, ohne Ablauffernbedienung, ohne Zubehör, keine Beckenlage	92
526065	BLANCO ZENAR XL 6 S-F, SILGRANIT, schwarz, mit Ablauffernbedienung, ohne Zubehör, Becken links	133	526 121	BLANCO SOLIS 450-IF, Edelstahl, Bürstfinish, ohne Ablauffernbedienung, ohne Zubehör, keine Beckenlage	105
526068	BLANCO ZENAR XL 6 S-F, SILGRANIT, schwarz, mit Ablauffernbedienung, ohne Zubehör, Becken rechts	133	526 122	BLANCO SOLIS 500-U, Edelstahl, Bürstfinish, ohne Ablauffernbedienung, ohne Zubehör, keine Beckenlage	91
526081	BLANCO FAVUM 45 S, SILGRANIT, schwarz, ohne Ablauffernbedienung, reversibel	129	526 123	BLANCO SOLIS 500-IF, Edelstahl, Bürstfinish, ohne Ablauffernbedienung, ohne Zubehör, keine Beckenlage	104
526082	BLANCO FAVUM XL 6 S, SILGRANIT, schwarz, ohne Ablauffernbedienung, reversibel	123	526 124	BLANCO SOLIS 500-IF/A, Edelstahl, Bürstfinish, mit Ablauffernbedienung, ohne Zubehör, keine Beckenlage	78
526083	BLANCO LEGRA 45 S, SILGRANIT, schwarz, ohne Ablauffernbedienung, reversibel	129	526 126	BLANCO SOLIS 700-IF, Edelstahl, Bürstfinish, ohne Ablauffernbedienung, keine Beckenlage	101
526084	BLANCO LEGRA 6, SILGRANIT, schwarz, ohne Ablauffernbedienung, keine Beckenlage	58	526 127	BLANCO SOLIS 700-IF/A, Edelstahl, Bürstfinish, mit Ablauffernbedienung, keine Beckenlage	75
526086	BLANCO LEGRA 6 S, SILGRANIT, schwarz, ohne Ablauffernbedienung, reversibel	123	526 128	BLANCO SOLIS 340/180-U, Edelstahl, Bürstfinish, ohne Ablauffernbedienung, ohne Zubehör, Becken rechts	91
526087	BLANCO LEGRA XL 6 S, SILGRANIT, schwarz, ohne Ablauffernbedienung, reversibel	123	526 129	BLANCO SOLIS 340/180-U, Edelstahl, Bürstfinish, ohne Ablauffernbedienung, ohne Zubehör, Becken links	91
526096	BLANCO ROTAN 340/160-U, SILGRANIT, schwarz, ohne Ablauffernbedienung, Becken links	65	526 130	BLANCO SOLIS 340/180-IF, Edelstahl, Bürstfinish, ohne Ablauffernbedienung, ohne Zubehör, Becken rechts	104
526097	BLANCO ROTAN 400-U, SILGRANIT, schwarz, ohne Ablauffernbedienung, keine Beckenlage	66	526 131	BLANCO SOLIS 340/180-IF, Edelstahl, Bürstfinish, ohne Ablauffernbedienung, ohne Zubehör, Becken links	104
526098	BLANCO ROTAN 500-U, SILGRANIT, schwarz, ohne Ablauffernbedienung, keine Beckenlage	65	526 132	BLANCO SOLIS 340/180-IF/A, Edelstahl, Bürstfinish, mit Ablauffernbedienung, ohne Zubehör, Becken rechts	78
526 101	BLANCO VINTERA XL 9-UF, SILGRANIT, anthrazit, ohne Ablauffernbedienung, keine Beckenlage	61	526 138	BLANCO Starterset CO2-Zylinder 4er Set	169
			526 139	BLANCO Refill CO2-Zylinder 4er Set	169

# NUMERISCHE PRODUKTÜBERSICHT

ARTIKEL-NR.	BESCHREIBUNG	SEITE	ARTIKEL-NR.	BESCHREIBUNG	SEITE
526 145	BLANCO MIDA, Messing, SILGRANIT-Look, silgranitschwarz	188	526 254	BLANCO drink.soda EVOL-S Pro, Messing, PVD, PVD steel	165
526 146	BLANCO MIDA-S, Messing, SILGRANIT-Look, silgranitschwarz	188	526259	BLANCO Drink Filter Soft S	168
526 148	BLANCO LINUS-S, Messing, SILGRANIT-Look, silgranitschwarz	182	526260	BLANCO Drink Filter Soft Magnesium M	168
526 149	BLANCO LINUS, Messing, SILGRANIT-Look, silgranitschwarz	183	526263	BWT EasyClean Tab	168
526 152	BLANCO DARAS, Messing, SILGRANIT-Look, silgranitschwarz	191	526304	BLANCO SELECT II 40/1 Combi, Kunststoff, Aluminium, Stahlblech	199
526 153	BLANCO DARAS-S, Messing, SILGRANIT-Look, silgranitschwarz	191	526310	BLANCO drink.hot EVOL-S Pro, Messing, PVD, PVD steel	166
526 157	BLANCO FONTAS II Filter, Messing, SILGRANIT-Look, silgranitschwarz	173	526311	BLANCO drink.filter EVOL-S Pro, Messing, PVD, PVD steel	166
526 158	BLANCO FONTAS-S II Filter, Messing, SILGRANIT-Look, silgranitschwarz	172	526335	BLANCO TIPO 45 S, Edelstahl, Naturfinish, mit Ablauffernbedienung, reversibel	154
526 170	BLANCO AVONA-S, Messing, SILGRANIT-Look, silgranitschwarz	177	526336	BLANCO TIPO 5 S, Edelstahl, Naturfinish, mit Ablauffernbedienung, mit Schale, reversibel	150
526 171	BLANCO LINEE-S, Messing, SILGRANIT-Look zweifarbig, silgranitschwarz/chrom	176	526338	BLANCO TIPO 9 E, Edelstahl, Naturfinish, mit Ablauffernbedienung, Becken mittig	140
526 172	BLANCO CARENA-S Vario, Messing, SILGRANIT-Look zweifarbig, silgranitschwarz/chrom	180	526343	BLANCO ETAGON 500-F, SILGRANIT, anthrazit, ohne Ablauffernbedienung, mit Zubehör, keine Beckenlage	69
526 174	BLANCO KANO-S, Messing, SILGRANIT-Look zweifarbig, silgranitschwarz/chrom	187	526344	BLANCO ETAGON 500-F, SILGRANIT, felsgrau, ohne Ablauffernbedienung, mit Zubehör, keine Beckenlage	69
526 175	BLANCO KANO, Messing, SILGRANIT-Look zweifarbig, silgranitschwarz/chrom	187	526346	BLANCO ETAGON 500-F, SILGRANIT, weiß, ohne Ablauffernbedienung, mit Zubehör, keine Beckenlage	69
526 177	BLANCO LATO Spülmittelspender, Messing, SILGRANIT-Look zweifarbig, silgranitschwarz/chrom	196	526348	BLANCO ETAGON 500-F, SILGRANIT, café, ohne Ablauffernbedienung, mit Zubehör, keine Beckenlage	69
526 179	BLANCO LANORA-F, Edelstahl, massiv, Edelstahl gebürstet	193	526349	BLANCO ETAGON 500-F, SILGRANIT, schwarz, ohne Ablauffernbedienung, mit Zubehör, keine Beckenlage	69
526 180	BLANCO LANORA-S-F, Edelstahl, massiv, Edelstahl gebürstet	193	526350	BLANCO SUPRA 400-IF R12, Edelstahl, Bürstfinish, ohne Ablauffernbedienung, keine Beckenlage	107
526 181	BLANCO LANORA-F, Edelstahl, massiv, Edelstahl gebürstet	193	526351	BLANCO SUPRA 500-IF R12, Edelstahl, Bürstfinish, ohne Ablauffernbedienung, keine Beckenlage	104
526200	BLANCO SELECT II 45/2, Kunststoff, Aluminium	199	526 352	BLANCO SUPRA 400-IF/A R12, Edelstahl, Bürstfinish, ohne Ablauffernbedienung, keine Beckenlage	81
526201	BLANCO SELECT II 50/2, Kunststoff, Aluminium	199	526353	BLANCO SUPRA 400-IF/A R12, Edelstahl, Bürstfinish, mit Ablauffernbedienung, keine Beckenlage	81
526202	BLANCO SELECT II 50/3, Kunststoff, Aluminium	199	526 354	BLANCO SUPRA 500-IF/A R12, Edelstahl, Bürstfinish, mit Ablauffernbedienung, keine Beckenlage	78
526203	BLANCO SELECT II 60/2, Kunststoff, Aluminium	198	526355	BLANCO SUPRA 500-IF/A R12, Edelstahl, Bürstfinish, mit Ablauffernbedienung, keine Beckenlage	78
526204	BLANCO SELECT II 60/3, Kunststoff, Aluminium	198	526376	BLANCO BOTTON II 30/2, Kunststoff, Stahlblech	203
526205	BLANCO SELECT II XL 60/3, Kunststoff, Aluminium	198	526402	BLANCOWEGA II, Messing, galvanisch, chrom	190
526206	BLANCO SELECT II 60/4, Kunststoff, Aluminium	198	526403	BLANCOWEGA II, Messing, galvanisch, chrom	190
526207	BLANCO SELECT II Compact 60/2, Kunststoff, Aluminium	199	526404	BLANCOWEGA-F II, Messing, galvanisch, chrom	195
526208	BLANCO SELECT II 60/2 Orga, Kunststoff, Aluminium	197	526407	BLANCOWEGA II, Messing, SILGRANIT-Look zweifarbig, anthrazit/chrom	190
526209	BLANCO SELECT II 60/3 Orga, Kunststoff, Aluminium	197	526408	BLANCOWEGA II, Messing, SILGRANIT-Look zweifarbig, silgranitweiß/chrom	190
526210	BLANCO SELECT II XL 60/3 Orga, Kunststoff, Aluminium	197	526415	BLANCOWEGA II, Messing, SILGRANIT-Look zweifarbig, silgranitschwarz/chrom	190
526211	BLANCO SELECT II 60/4 Orga, Kunststoff, Aluminium	197	526416	BLANCOWEGA-S II, Messing, galvanisch, chrom	190
526212	Organisationsschublade, Kunststoff	204	526417	BLANCOWEGA-S II, Messing, galvanisch, chrom	190
526241	BLANCO LINUS, Messing, PVD, PVD steel	183	526418	BLANCOWEGA-S-F II, Messing, galvanisch, chrom	195
526242	BLANCO LINUS-S, Messing, PVD, PVD steel	182			
526243	BLANCO ZEROX 500-U DarkSteel, Edelstahl, Dark Steel, ohne Ablauffernbedienung, keine Beckenlage	90			
526244	BLANCO ZEROX 700-U DarkSteel, Edelstahl, Dark Steel, ohne Ablauffernbedienung, keine Beckenlage	86			

# NUMERISCHE PRODUKTÜBERSICHT

ARTIKEL-NR.	BESCHREIBUNG	SEITE	ARTIKEL-NR.	BESCHREIBUNG	SEITE
526420	BLANCOWEGA-S II, Messing, SILGRANIT-Look zweifarbig, anthrazit/ chrom	190	526657	BLANCO MILA, Messing, Sonderfarbe, schwarz matt	189
526421	BLANCOWEGA-S II, Messing, SILGRANIT-Look zweifarbig, silgranitweiß/ chrom	190	526660	BLANCO MILA-S, Messing, Sonderfarbe, schwarz matt	189
526428	BLANCOWEGA-S II, Messing, SILGRANIT-Look zweifarbig, silgranitschwarz/ chrom	190	526665	BLANCO MILI, Messing, Sonderfarbe, schwarz matt	189
526430	BLANCO TORRE Spülmittelspender, Messing, PVD, PVD steel	196	526667	BLANCO KANO, Messing, Sonderfarbe, schwarz matt	187
526572	BLANCO NAYA 45, SILGRANIT, schwarz, ohne Ablaufernbedienung, keine Beckenlage	60	526668	BLANCO KANO-S, Messing, Sonderfarbe, schwarz matt	187
526574	BLANCO NAYA 45, SILGRANIT, weiß, ohne Ablaufernbedienung, keine Beckenlage	60	526670	BLANCO FONTAS II Filter, Messing, Sonderfarbe, schwarz matt	173
526576	BLANCO NAYA 45, SILGRANIT, tartufo, ohne Ablaufernbedienung, keine Beckenlage	60	526672	BLANCO FONTAS-S II Filter, Messing, Sonderfarbe, schwarz matt	172
526577	BLANCO NAYA 45, SILGRANIT, cafe, ohne Ablaufernbedienung, keine Beckenlage	60	526676	BLANCO LINUS, Messing, Sonderfarbe, schwarz matt	183
526578	BLANCO NAYA 5, SILGRANIT, schwarz, ohne Ablaufernbedienung, keine Beckenlage	59	526683	BLANCO LINUS, Messing, PVD, satin gold	183
526579	BLANCO NAYA 5, SILGRANIT, anthrazit, ohne Ablaufernbedienung, keine Beckenlage	59	526684	BLANCO LINUS-S, Messing, PVD, satin gold	182
526580	BLANCO NAYA 5, SILGRANIT, felsgrau, ohne Ablaufernbedienung, keine Beckenlage	59	526687	BLANCO LIVIA-S, Messing, PVD, satin gold	177
526582	BLANCO NAYA 5, SILGRANIT, weiß, ohne Ablaufernbedienung, keine Beckenlage	59	526688	BLANCO TRADON, Messing, PVD, satin gold	179
526584	BLANCO NAYA 5, SILGRANIT, tartufo, ohne Ablaufernbedienung, keine Beckenlage	59	526698	BLANCO LIVIA, Messing, PVD, satin gold	177
526585	BLANCO NAYA 5, SILGRANIT, cafe, ohne Ablaufernbedienung, keine Beckenlage	59	526699	BLANCO LATO Spülmittelspender, Messing, PVD, satin gold	196
526614	BLANCO JANDORA-S, Edelstahl, massiv, Edelstahl gebürstet	185	526705	BLANCO CATRIS-S Flexo Filter, Messing, galvanisch, chrom	172
526615	BLANCO JANDORA, Edelstahl, massiv, Edelstahl gebürstet	185	526706	BLANCO CATRIS-S Flexo Filter, Messing, PVD, PVD steel	172
526616	BLANCO SONEA-S Flexo, Edelstahl, massiv, Edelstahl gebürstet	179	526707	BLANCO CATRIS-S Flexo Filter, Messing, Sonderfarbe, schwarz matt	172
526622	BLANCO TIPO II 6 S, Edelstahl, Naturfinish, mit Ablaufernbedienung, mit Schale Edelstahl, reversibel	148	526713	BLANCO SQUEEGHEE, Silikon, schwarzgrau	211
526628	BLANCO LANTOS II 6 S-IF, Edelstahl, Bürstfinish, mit Ablaufernbedienung, mit Schale Edelstahl, reversibel	145	526799	BLANCO SUBLINE 160-U, SILGRANIT, vulkangrau, ohne Ablaufernbedienung, keine Beckenlage	67
526629	BLANCO drink.soda EVOL-S Pro, Messing, Sonderfarbe, schwarz matt	167	526800	BLANCO VINTERA XL 9-UF, SILGRANIT, vulkangrau, ohne Ablaufernbedienung, keine Beckenlage	61
526634	BLANCO drink.hot EVOL-S Pro, Messing, Sonderfarbe, schwarz matt	167	526803	BLANCO VINTERA XL 9-UF, SILGRANIT, softweiß, ohne Ablaufernbedienung, keine Beckenlage	61
526636	BLANCO drink.filter EVOL-S Pro, Messing, Sonderfarbe, schwarz matt	167	526802	BLANCO SUBLINE 160-U, SILGRANIT, softweiß, ohne Ablaufernbedienung, keine Beckenlage	67
526639	BLANCO FLEXON II Low 50/2, Kunststoff, Aluminium	202	526928	BLANCO AVONA-S, Messing, SILGRANIT-Look, vulkangrau	177
526640	BLANCO FLEXON II Low 50/3, Kunststoff, Aluminium	202	526929	BLANCO AVONA-S, Messing, SILGRANIT-Look, softweiß	177
526641	BLANCO FLEXON II Low 60/2, Kunststoff, Aluminium	202	526930	BLANCO CARENA-S Vario, Messing, SILGRANIT-Look zweifarbig, vulkangrau/ chrom	180
526642	BLANCO FLEXON II Low 60/3, Kunststoff, Aluminium	202	526931	BLANCO CARENA-S Vario, Messing, SILGRANIT-Look zweifarbig, softweiß/ chrom	180
526643	BLANCO FLEXON II Low XL 60/3, Kunststoff, Aluminium	200	526934	BLANCO DARAS, Messing, SILGRANIT-Look, vulkangrau	191
526644	BLANCO FLEXON II Low 60/4, Kunststoff, Aluminium	201	526935	BLANCO DARAS, Messing, SILGRANIT-Look, softweiß	191
526649	BLANCO MIDA, Messing, Sonderfarbe, schwarz matt	188	526936	BLANCO DARAS-S, Messing, SILGRANIT-Look, vulkangrau	191
526653	BLANCO MIDA-S, Messing, Sonderfarbe, schwarz matt	188	526937	BLANCO DARAS-S, Messing, SILGRANIT-Look, softweiß	191
			526942	BLANCO FONTAS II Filter, Messing, SILGRANIT-Look, vulkangrau	173
			526943	BLANCO FONTAS II Filter, Messing, SILGRANIT-Look, softweiß	173
			526946	BLANCO FONTAS-S II Filter, Messing, SILGRANIT-Look, vulkangrau	173
			526947	BLANCO FONTAS-S II Filter, Messing, SILGRANIT-Look, softweiß	173

# NUMERISCHE PRODUKTÜBERSICHT

ARTIKEL-NR.	BESCHREIBUNG	SEITE	ARTIKEL-NR.	BESCHREIBUNG	SEITE
526950	BLANCO KANO, Messing, SILGRANIT-Look zweifarbig, vulkangrau/chrom	187	527043	BLANCO AXIA III 6 S, SILGRANIT, softweiß, mit Glasschneidbrett, Becken links	117
526951	BLANCO KANO, Messing, SILGRANIT-Look zweifarbig, softweiß/chrom	187	527044	BLANCO AXIA III 6 S, SILGRANIT, softweiß, mit Holzschneidbrett, Becken links	117
526952	BLANCO KANO-S, Messing, SILGRANIT-Look zweifarbig, vulkangrau/chrom	187	527045	BLANCO AXIA III 6 S, SILGRANIT, softweiß, mit Glasschneidbrett, Becken rechts	117
526953	BLANCO KANO-S, Messing, SILGRANIT-Look zweifarbig, softweiß/chrom	187	527046	BLANCO AXIA III 6 S, SILGRANIT, softweiß, mit Holzschneidbrett, Becken rechts	117
526954	BLANCO LATO Spülmittelspender, Messing, SILGRANIT-Look zweifarbig, vulkangrau/chrom	196	527047	BLANCO AXIA III 6 S-F, SILGRANIT, softweiß, mit Holzschneidbrett, Becken links	132
526955	BLANCO LATO Spülmittelspender, Messing, SILGRANIT-Look zweifarbig, softweiß/chrom	196	527048	BLANCO AXIA III 6 S-F, SILGRANIT, softweiß, mit Glasschneidbrett, Becken links	132
526956	BLANCO LINEE-S, Messing, SILGRANIT-Look zweifarbig, vulkangrau/chrom	176	527049	BLANCO AXIA III 6 S-F, SILGRANIT, softweiß, mit Glasschneidbrett, Becken rechts	132
526957	BLANCO LINEE-S, Messing, SILGRANIT-Look zweifarbig, softweiß/chrom	176	527050	BLANCO AXIA III 6 S-F, SILGRANIT, softweiß, mit Holzschneidbrett, Becken rechts	132
526958	BLANCO LINUS-S, Messing, SILGRANIT-Look, vulkangrau	182	527051	BLANCO AXIA III XL 6 S, SILGRANIT, softweiß, mit Glasschneidbrett, reversibel	117
526959	BLANCO LINUS-S, Messing, SILGRANIT-Look, softweiß	182	527052	BLANCO AXIA III XL 6 S, SILGRANIT, softweiß, mit Holzschneidbrett, reversibel	117
526960	BLANCO LINUS, Messing, SILGRANIT-Look, vulkangrau	183	527053	BLANCO AXIA III XL 6 S-F, SILGRANIT, softweiß, mit Glasschneidbrett, reversibel	132
526961	BLANCO LINUS, Messing, SILGRANIT-Look, softweiß	183	527054	BLANCO AXIA III XL 6 S-F, SILGRANIT, softweiß, mit Holzschneidbrett, reversibel	132
526965	BLANCO MIDA, Messing, SILGRANIT-Look, vulkangrau	188	527055	BLANCODELTA II, SILGRANIT, softweiß, mit Ablauffernbedienung, mit Zubehör, Becken rechts	115
526966	BLANCO MIDA, Messing, SILGRANIT-Look, softweiß	188	527056	BLANCODELTA II-F, SILGRANIT, softweiß, mit Ablauffernbedienung, mit Zubehör, Becken rechts	131
526967	BLANCO MIDA-S, Messing, SILGRANIT-Look, vulkangrau	188	527057	BLANCORONDO, SILGRANIT, softweiß, ohne Ablauffernbedienung, keine Beckenlage	60
526968	BLANCO MIDA-S, Messing, SILGRANIT-Look, softweiß	188	527058	BLANCO COLLECTIS 6 S, SILGRANIT, softweiß, mit Ablauffernbedienung, mit Zubehör, Becken rechts	118
526980	BLANCOWEGA II, Messing, SILGRANIT-Look zweifarbig, softweiß/chrom	190	527059	BLANCO DALAGO 45, SILGRANIT, softweiß, mit Ablauffernbedienung, keine Beckenlage	60
526981	BLANCOWEGA II, Messing, SILGRANIT-Look zweifarbig, vulkangrau/chrom	190	527060	BLANCO DALAGO 45-F, SILGRANIT, softweiß, mit Ablauffernbedienung, keine Beckenlage	71
526982	BLANCOWEGA-S II, Messing, SILGRANIT-Look zweifarbig, softweiß/chrom	190	527061	BLANCO DALAGO 5, SILGRANIT, softweiß, mit Ablauffernbedienung, keine Beckenlage	59
526983	BLANCOWEGA-S II, Messing, SILGRANIT-Look zweifarbig, vulkangrau/chrom	190	527062	BLANCO DALAGO 5-F, SILGRANIT, softweiß, mit Ablauffernbedienung, keine Beckenlage	71
527033	BLANCO DeepClean SILGRANIT Cleaning Set	211	527063	BLANCO DALAGO 6, SILGRANIT, softweiß, mit Ablauffernbedienung, keine Beckenlage	57
527035	BLANCO AXIA III 45 S, SILGRANIT, softweiß, mit Glasschneidbrett, reversibel	126	527064	BLANCO DALAGO 6-F, SILGRANIT, softweiß, mit Ablauffernbedienung, keine Beckenlage	70
527036	BLANCO AXIA III 45 S, SILGRANIT, softweiß, mit Holzschneidbrett, reversibel	126	527068	BLANCO ELON 45 S, SILGRANIT, softweiß, mit Ablauffernbedienung, mit Zubehör, reversibel	127
527037	BLANCO AXIA III 45 S-F, SILGRANIT, softweiß, mit Glasschneidbrett, reversibel	137	527070	BLANCO ELON XL 6 S, SILGRANIT, softweiß, mit Ablauffernbedienung, mit Zubehör, reversibel	120
527038	BLANCO AXIA III 45 S-F, SILGRANIT, softweiß, mit Holzschneidbrett, reversibel	136	527071	BLANCO ELON XL 6 S-F, SILGRANIT, softweiß, mit Ablauffernbedienung, mit Zubehör, reversibel	134
527039	BLANCO AXIA III 5 S, SILGRANIT, softweiß, mit Glasschneidbrett, reversibel	124			
527040	BLANCO AXIA III 5 S, SILGRANIT, softweiß, mit Holzschneidbrett, reversibel	124			
527041	BLANCO AXIA III 5 S-F, SILGRANIT, softweiß, mit Holzschneidbrett, reversibel	135			
527042	BLANCO AXIA III 5 S-F, SILGRANIT, softweiß, mit Glasschneidbrett, reversibel	135			

# NUMERISCHE PRODUKTÜBERSICHT

ARTIKEL-NR.	BESCHREIBUNG	SEITE	ARTIKEL-NR.	BESCHREIBUNG	SEITE
527 074	BLANCO ETAGON 500-F, SILGRANIT, softweiß, ohne Ablaufernbedienung, mit Zubehör, keine Beckenlage	69	527 127	BLANCO NAYA 5, SILGRANIT, softweiß, ohne Ablaufernbedienung, keine Beckenlage	59
527 075	BLANCO ETAGON 500-U, SILGRANIT, softweiß, ohne Ablaufernbedienung, mit Zubehör, keine Beckenlage	64	527 128	BLANCO NAYA 6, SILGRANIT, softweiß, ohne Ablaufernbedienung, keine Beckenlage	58
527 077	BLANCO ETAGON 6, SILGRANIT, softweiß, mit Ablaufernbedienung, mit Zubehör, keine Beckenlage	56	527 133	BLANCO NAYA XL 9, SILGRANIT, softweiß, ohne Ablaufernbedienung, keine Beckenlage	55
527 078	BLANCO ETAGON 700-U, SILGRANIT, softweiß, ohne Ablaufernbedienung, mit Zubehör, keine Beckenlage	62	527 134	BLANCO PLEON 5, SILGRANIT, softweiß, mit Ablaufernbedienung, keine Beckenlage	59
527 080	BLANCO ETAGON 8, SILGRANIT, softweiß, mit Ablaufernbedienung, mit Zubehör, keine Beckenlage	55	527 136	BLANCO PLEON 6, SILGRANIT, softweiß, mit Ablaufernbedienung, keine Beckenlage	57
527 082	BLANCO FARON XL 6 S, SILGRANIT, softweiß, ohne Ablaufernbedienung, ohne Zubehör, reversibel	119	527 139	BLANCO PLEON 6 Split, SILGRANIT, softweiß, ohne Ablaufernbedienung, Becken links	57
527 083	BLANCO FAVUM 45 S, SILGRANIT, softweiß, ohne Ablaufernbedienung, reversibel	129	527 142	BLANCO PLEON 9, SILGRANIT, softweiß, ohne Ablaufernbedienung, Becken rechts	
527 084	BLANCO FAVUM XL 6 S, SILGRANIT, softweiß, ohne Ablaufernbedienung, reversibel	123	527 144	BLANCO ROTAN 340/160-U, SILGRANIT, softweiß, ohne Ablaufernbedienung, Becken links	65
527 085	BLANCO LEGRA 45 S, SILGRANIT, softweiß, ohne Ablaufernbedienung, reversibel	129	527 145	BLANCO ROTAN 400-U, SILGRANIT, softweiß, ohne Ablaufernbedienung, keine Beckenlage	66
527 086	BLANCO LEGRA 6, SILGRANIT, softweiß, ohne Ablaufernbedienung, keine Beckenlage	58	527 146	BLANCO ROTAN 500-U, SILGRANIT, softweiß, ohne Ablaufernbedienung, keine Beckenlage	65
527 088	BLANCO LEGRA 6 S, SILGRANIT, softweiß, ohne Ablaufernbedienung, reversibel	123	527 149	BLANCO SONA 45 S, SILGRANIT, softweiß, ohne Ablaufernbedienung, reversibel	128
527 091	BLANCO LEGRA XL 6 S, SILGRANIT, softweiß, ohne Ablaufernbedienung, reversibel	123	527 151	BLANCO SONA 5 S, SILGRANIT, softweiß, ohne Ablaufernbedienung, reversibel	125
527 102	BLANCO METRA 45 S Compact, SILGRANIT, softweiß, mit Ablaufernbedienung, reversibel	128	527 158	BLANCO SONA XL 6 S, SILGRANIT, softweiß, ohne Ablaufernbedienung, reversibel	121
527 105	BLANCO METRA 45 S, SILGRANIT, softweiß, mit Ablaufernbedienung, reversibel	127	527 159	BLANCO SUBLINE 320-F, SILGRANIT, softweiß, ohne Ablaufernbedienung, keine Beckenlage	71
527 107	BLANCO METRA 45 S-F, SILGRANIT, softweiß, mit Ablaufernbedienung, reversibel	138	527 160	BLANCO SUBLINE 320-U, SILGRANIT, softweiß, ohne Ablaufernbedienung, keine Beckenlage	66
527 109	BLANCO METRA 5 S, SILGRANIT, softweiß, mit Ablaufernbedienung, reversibel	125	527 161	BLANCO SUBLINE 340/160-F, SILGRANIT, softweiß, ohne Ablaufernbedienung, Becken links	69
527 111	BLANCO METRA 5 S-F, SILGRANIT, softweiß, mit Ablaufernbedienung, reversibel	136	527 162	BLANCO SUBLINE 340/160-U, SILGRANIT, softweiß, ohne Ablaufernbedienung, Becken links	64
527 112	BLANCO METRA 6, SILGRANIT, softweiß, mit Ablaufernbedienung, reversibel	58	527 163	BLANCO SUBLINE 340/160-U, SILGRANIT, softweiß, ohne Ablaufernbedienung, Becken rechts	64
527 114	BLANCO METRA 6 S Compact, SILGRANIT, softweiß, mit Ablaufernbedienung, reversibel	121	527 164	BLANCO SUBLINE 350/350-U, SILGRANIT, softweiß, ohne Ablaufernbedienung, keine Beckenlage	63
527 116	BLANCO METRA 6 S, SILGRANIT, softweiß, mit Ablaufernbedienung, mit Zubehör, reversibel	120	527 165	BLANCO SUBLINE 400-F, SILGRANIT, softweiß, ohne Ablaufernbedienung, keine Beckenlage	70
527 118	BLANCO METRA 6 S-F, SILGRANIT, softweiß, mit Ablaufernbedienung, mit Zubehör, reversibel	134	527 166	BLANCO SUBLINE 400-U, SILGRANIT, softweiß, ohne Ablaufernbedienung, keine Beckenlage	66
527 121	BLANCO METRA 9, SILGRANIT, softweiß, ohne Ablaufernbedienung, Becken links	54	527 167	BLANCO SUBLINE 430/270-U, SILGRANIT, softweiß, ohne Ablaufernbedienung, Becken links	63
527 123	BLANCO METRA XL 6 S, SILGRANIT, softweiß, mit Ablaufernbedienung, reversibel	121	527 169	BLANCO SUBLINE 500-F, SILGRANIT, softweiß, ohne Ablaufernbedienung, keine Beckenlage	70
527 125	BLANCO METRA XL 6 S-F, SILGRANIT, softweiß, mit Ablaufernbedienung, reversibel	135	527 170	BLANCO SUBLINE 500-U, SILGRANIT, softweiß, ohne Ablaufernbedienung, keine Beckenlage	65
527 126	BLANCO NAYA 45, SILGRANIT, softweiß, ohne Ablaufernbedienung, keine Beckenlage	60	527 171	BLANCO SUBLINE 700-U Level, SILGRANIT, softweiß, ohne Ablaufernbedienung, mit Zubehör, keine Beckenlage	63

# NUMERISCHE PRODUKTÜBERSICHT

ARTIKEL-NR.	BESCHREIBUNG	SEITE	ARTIKEL-NR.	BESCHREIBUNG	SEITE
527 173	BLANCO SUBLINE 700-U, SILGRANIT, softweiß, ohne Ablauffernbedienung, keine Beckenlage	64	527 224	BLANCO AXIA III 5 S-F, SILGRANIT, vulkangrau, mit Glasschneidbrett, reversibel	135
527 176	BLANCO ZENAR 45 S, SILGRANIT, softweiß, mit Ablauffernbedienung, ohne Zubehör, Becken links	126	527 225	BLANCO AXIA III 5 S-F, SILGRANIT, vulkangrau, mit Holzschneidbrett, reversibel	135
527 178	BLANCO ZENAR 45 S, SILGRANIT, softweiß, mit Ablauffernbedienung, ohne Zubehör, Becken rechts	126	527 226	BLANCO AXIA III 6 S, SILGRANIT, vulkangrau, mit Glasschneidbrett, Becken links	116
527 179	BLANCO ZENAR 45 S-F, SILGRANIT, softweiß, mit Ablauffernbedienung, ohne Zubehör, Becken links	137	527 227	BLANCO AXIA III 6 S, SILGRANIT, vulkangrau, mit Holzschneidbrett, Becken links	116
527 180	BLANCO ZENAR 45 S-F, SILGRANIT, softweiß, mit Ablauffernbedienung, ohne Zubehör, Becken rechts	137	527 228	BLANCO AXIA III 6 S, SILGRANIT, vulkangrau, mit Glasschneidbrett, Becken rechts	116
527 182	BLANCO ZENAR 5 S, SILGRANIT, softweiß, mit Ablauffernbedienung, ohne Zubehör, Becken rechts	124	527 229	BLANCO AXIA III 6 S, SILGRANIT, vulkangrau, mit Holzschneidbrett, Becken rechts	116
527 183	BLANCO ZENAR 5 S-F, SILGRANIT, softweiß, mit Ablauffernbedienung, ohne Zubehör, Becken rechts	136	527 230	BLANCO AXIA III 6 S-F, SILGRANIT, vulkangrau, mit Glasschneidbrett, Becken links	132
527 185	BLANCO ZENAR XL 6 S Compact, SILGRANIT, softweiß, mit Ablauffernbedienung, ohne Zubehör, Becken rechts	118	527 231	BLANCO AXIA III 6 S-F, SILGRANIT, vulkangrau, mit Holzschneidbrett, Becken links	132
527 187	BLANCO ZENAR XL 6 S, SILGRANIT, softweiß, mit Ablauffernbedienung, ohne Zubehör, Becken links	122	527 232	BLANCO AXIA III 6 S-F, SILGRANIT, vulkangrau, mit Glasschneidbrett, Becken rechts	132
527 189	BLANCO ZENAR XL 6 S, SILGRANIT, softweiß, mit Ablauffernbedienung, ohne Zubehör, Becken rechts	122	527 233	BLANCO AXIA III 6 S-F, SILGRANIT, vulkangrau, mit Holzschneidbrett, Becken rechts	132
527 191	BLANCO ZENAR XL 6 S-F, SILGRANIT, softweiß, mit Ablauffernbedienung, ohne Zubehör, Becken links	133	527 234	BLANCO AXIA III XL 6 S, SILGRANIT, vulkangrau, mit Glasschneidbrett, reversibel	119
527 192	BLANCO ZENAR XL 6 S-F, SILGRANIT, softweiß, mit Ablauffernbedienung, ohne Zubehör, Becken rechts	133	527 235	BLANCO AXIA III XL 6 S, SILGRANIT, vulkangrau, mit Holzschneidbrett, reversibel	119
527 195	BLANCO ZIA 40 S, SILGRANIT, softweiß, ohne Ablauffernbedienung, reversibel	130	527 236	BLANCO AXIA III XL 6 S-F, SILGRANIT, vulkangrau, mit Glasschneidbrett, reversibel	132
527 196	BLANCO ZIA 45 S Compact, SILGRANIT, softweiß, mit Ablauffernbedienung, reversibel	129	527 237	BLANCO AXIA III XL 6 S-F, SILGRANIT, vulkangrau, mit Holzschneidbrett, reversibel	132
527 199	BLANCO ZIA 45 S, SILGRANIT, softweiß, mit Ablauffernbedienung, reversibel	128	527 238	BLANCODELTA II, SILGRANIT, vulkangrau, mit Ablauffernbedienung, mit Zubehör, Becken rechts	115
527 203	BLANCO ZIA 5 S, SILGRANIT, softweiß, mit Ablauffernbedienung, reversibel	125	527 239	BLANCODELTA II-F, SILGRANIT, vulkangrau, mit Ablauffernbedienung, mit Zubehör, Becken rechts	131
527 206	BLANCO ZIA 6 S, SILGRANIT, softweiß, mit Ablauffernbedienung, reversibel	122	527 240	BLANCORONDO, SILGRANIT, vulkangrau, ohne Ablauffernbedienung, keine Beckenlage	60
527 211	BLANCO ZIA 9 E, SILGRANIT, softweiß, mit Ablauffernbedienung, Becken mittig	115	527 241	BLANCO COLLECTIS 6 S, SILGRANIT, vulkangrau, mit Ablauffernbedienung, mit Zubehör, Becken rechts	118
527 213	BLANCO ZIA XL 6 S Compact, SILGRANIT, softweiß, mit Ablauffernbedienung, reversibel	122	527 242	BLANCO DALAGO 45, SILGRANIT, vulkangrau, mit Ablauffernbedienung, keine Beckenlage	60
527 216	BLANCO ZIA XL 6 S, SILGRANIT, softweiß, mit Ablauffernbedienung, reversibel	122	527 243	BLANCO DALAGO 45-F, SILGRANIT, vulkangrau, mit Ablauffernbedienung, keine Beckenlage	71
527 218	BLANCO AXIA III 45 S, SILGRANIT, vulkangrau, mit Glasschneidbrett, reversibel	137	527 244	BLANCO DALAGO 5, SILGRANIT, vulkangrau, mit Ablauffernbedienung, keine Beckenlage	59
527 219	BLANCO AXIA III 45 S, SILGRANIT, vulkangrau, mit Holzschneidbrett, reversibel	137	527 245	BLANCO DALAGO 5-F, SILGRANIT, vulkangrau, mit Ablauffernbedienung, keine Beckenlage	71
527 220	BLANCO AXIA III 45 S-F, SILGRANIT, vulkangrau, mit Glasschneidbrett, reversibel	137	527 246	BLANCO DALAGO 6, SILGRANIT, vulkangrau, mit Ablauffernbedienung, keine Beckenlage	57
527 221	BLANCO AXIA III 45 S-F, SILGRANIT, vulkangrau, mit Holzschneidbrett, reversibel	136	527 247	BLANCO DALAGO 6-F, SILGRANIT, vulkangrau, mit Ablauffernbedienung, keine Beckenlage	70
527 222	BLANCO AXIA III 5 S, SILGRANIT, vulkangrau, mit Glasschneidbrett, reversibel	124	527 251	BLANCO ELON 45 S, SILGRANIT, vulkangrau, mit Ablauffernbedienung, mit Zubehör, reversibel	127
527 223	BLANCO AXIA III 5 S, SILGRANIT, vulkangrau, mit Holzschneidbrett, reversibel	124			

# NUMERISCHE PRODUKTÜBERSICHT

ARTIKEL-NR.	BESCHREIBUNG	SEITE	ARTIKEL-NR.	BESCHREIBUNG	SEITE
527253	BLANCO ELON XL 6 S, SILGRANIT, vulkangrau, mit Ablauffernbedienung, mit Zubehör, reversibel	120	527308	BLANCO METRA XL 6 S-F, SILGRANIT, vulkangrau, mit Ablauffernbedienung, reversibel	134
527254	BLANCO ELON XL 6 S-F, SILGRANIT, vulkangrau, mit Ablauffernbedienung, mit Zubehör, reversibel	134	527309	BLANCO NAYA 45, SILGRANIT, vulkangrau, ohne Ablauffernbedienung, keine Beckenlage	60
527257	BLANCO ETAGON 500-F, SILGRANIT, vulkangrau, ohne Ablauffernbedienung, mit Zubehör, keine Beckenlage	69	527310	BLANCO NAYA 5, SILGRANIT, vulkangrau, ohne Ablauffernbedienung, keine Beckenlage	59
527258	BLANCO ETAGON 500-U, SILGRANIT, vulkangrau, ohne Ablauffernbedienung, mit Zubehör, keine Beckenlage	64	527311	BLANCO NAYA 6, SILGRANIT, vulkangrau, ohne Ablauffernbedienung, keine Beckenlage	58
527260	BLANCO ETAGON 6, SILGRANIT, vulkangrau, mit Ablauffernbedienung, mit Zubehör, keine Beckenlage	56	527316	BLANCO NAYA XL 9, SILGRANIT, vulkangrau, ohne Ablauffernbedienung, keine Beckenlage	55
527261	BLANCO ETAGON 700-U, SILGRANIT, vulkangrau, ohne Ablauffernbedienung, mit Zubehör, keine Beckenlage	62	527317	BLANCO PLEON 5, SILGRANIT, vulkangrau, mit Ablauffernbedienung, keine Beckenlage	59
527263	BLANCO ETAGON 8, SILGRANIT, vulkangrau, mit Ablauffernbedienung, mit Zubehör, keine Beckenlage	55	527319	BLANCO PLEON 6, SILGRANIT, vulkangrau, mit Ablauffernbedienung, keine Beckenlage	57
527265	BLANCO FARON XL 6 S, SILGRANIT, vulkangrau, ohne Ablauffernbedienung, ohne Zubehör, reversibel	119	527322	BLANCO PLEON 6 Split, SILGRANIT, vulkangrau, ohne Ablauffernbedienung, Becken links	57
527266	BLANCO FAVUM 45 S, SILGRANIT, vulkangrau, ohne Ablauffernbedienung, reversibel	129	527325	BLANCO PLEON 9, SILGRANIT, vulkangrau, ohne Ablauffernbedienung, Becken rechts	54
527267	BLANCO FAVUM XL 6 S, SILGRANIT, vulkangrau, ohne Ablauffernbedienung, reversibel	123	527327	BLANCO ROTAN 340/160-U, SILGRANIT, vulkangrau, ohne Ablauffernbedienung, Becken links	65
527268	BLANCO LEGRA 45 S, SILGRANIT, vulkangrau, ohne Ablauffernbedienung, reversibel	129	527328	BLANCO ROTAN 400-U, SILGRANIT, vulkangrau, ohne Ablauffernbedienung, keine Beckenlage	66
527269	BLANCO LEGRA 6, SILGRANIT, vulkangrau, ohne Ablauffernbedienung, keine Beckenlage	60	527329	BLANCO ROTAN 500-U, SILGRANIT, vulkangrau, ohne Ablauffernbedienung, keine Beckenlage	65
527271	BLANCO LEGRA 6 S, SILGRANIT, vulkangrau, ohne Ablauffernbedienung, reversibel	123	527332	BLANCO SONA 45 S, SILGRANIT, vulkangrau, ohne Ablauffernbedienung, reversibel	126
527274	BLANCO LEGRA XL 6 S, SILGRANIT, vulkangrau, ohne Ablauffernbedienung, reversibel	123	527334	BLANCO SONA 5 S, SILGRANIT, vulkangrau, ohne Ablauffernbedienung, reversibel	125
527285	BLANCO METRA 45 S Compact, SILGRANIT, vulkangrau, mit Ablauffernbedienung, reversibel	128	527341	BLANCO SONA XL 6 S, SILGRANIT, vulkangrau, ohne Ablauffernbedienung, reversibel	121
527288	BLANCO METRA 45 S, SILGRANIT, vulkangrau, mit Ablauffernbedienung, reversibel	127	527342	BLANCO SUBLINE 320-F, SILGRANIT, vulkangrau, ohne Ablauffernbedienung, keine Beckenlage	71
527290	BLANCO METRA 45 S-F, SILGRANIT, vulkangrau, mit Ablauffernbedienung, reversibel	138	527343	BLANCO SUBLINE 320-U, SILGRANIT, vulkangrau, ohne Ablauffernbedienung, keine Beckenlage	66
527292	BLANCO METRA 5 S, SILGRANIT, vulkangrau, mit Ablauffernbedienung, reversibel	125	527344	BLANCO SUBLINE 340/160-F, SILGRANIT, vulkangrau, ohne Ablauffernbedienung, Becken links	69
527294	BLANCO METRA 5 S-F, SILGRANIT, vulkangrau, mit Ablauffernbedienung, reversibel	136	527345	BLANCO SUBLINE 340/160-U, SILGRANIT, vulkangrau, ohne Ablauffernbedienung, Becken links	64
527295	BLANCO METRA 6, SILGRANIT, vulkangrau, mit Ablauffernbedienung, reversibel	58	527346	BLANCO SUBLINE 340/160-U, SILGRANIT, vulkangrau, ohne Ablauffernbedienung, Becken rechts	64
527297	BLANCO METRA 6 S Compact, SILGRANIT, vulkangrau, mit Ablauffernbedienung, reversibel	121	527347	BLANCO SUBLINE 350/350-U, SILGRANIT, vulkangrau, ohne Ablauffernbedienung, keine Beckenlage	63
527299	BLANCO METRA 6 S, SILGRANIT, vulkangrau, mit Ablauffernbedienung, mit Zubehör, reversibel	120	527348	BLANCO SUBLINE 400-F, SILGRANIT, vulkangrau, ohne Ablauffernbedienung, keine Beckenlage	70
527301	BLANCO METRA 6 S-F, SILGRANIT, vulkangrau, mit Ablauffernbedienung, mit Zubehör, reversibel	134	527349	BLANCO SUBLINE 400-U, SILGRANIT, vulkangrau, ohne Ablauffernbedienung, keine Beckenlage	66
527304	BLANCO METRA 9, SILGRANIT, vulkangrau, ohne Ablauffernbedienung, Becken links	54	527350	BLANCO SUBLINE 430/270-U, SILGRANIT, vulkangrau, ohne Ablauffernbedienung, Becken links	63
527306	BLANCO METRA XL 6 S, SILGRANIT, vulkangrau, mit Ablauffernbedienung, reversibel	€ 609,00 120	527352	BLANCO SUBLINE 500-F, SILGRANIT, vulkangrau, ohne Ablauffernbedienung, keine Beckenlage	70

# NUMERISCHE PRODUKTÜBERSICHT

ARTIKEL-NR.	BESCHREIBUNG	SEITE	ARTIKEL-NR.	BESCHREIBUNG	SEITE
527353	BLANCO SUBLINE 500-U, SILGRANIT, vulkangrau, ohne Ablauffernbedienung, keine Beckenlage	65	527449	Worktop Organizer Soap Dispenser, 100 % recycelter GRS-Kunststoff, schwarzgrau	216
527354	BLANCO SUBLINE 700-U Level, SILGRANIT, vulkangrau, ohne Ablauffernbedienung, mit Zubehör, keine Beckenlage	63	527450	Worktop Organizer Container, 100 % recycelter GRS-Kunststoff, schwarzgrau	216
527356	BLANCO SUBLINE 700-U, SILGRANIT, vulkangrau, ohne Ablauffernbedienung, keine Beckenlage	64	527453	BLANCO Drink Filter Set Soft L	168
527359	BLANCO ZENAR 45 S, SILGRANIT, vulkangrau, mit Ablauffernbedienung, ohne Zubehör, Becken links	126	527454	BLANCO Drink Filter Microplastic S	168
527361	BLANCO ZENAR 45 S, SILGRANIT, vulkangrau, mit Ablauffernbedienung, ohne Zubehör, Becken rechts	126	527458	BLANCO Orga Shelf 60 P, Kunststoff, Aluminium	205
527362	BLANCO ZENAR 45 S-F, SILGRANIT, vulkangrau, mit Ablauffernbedienung, ohne Zubehör, Becken links	137	527459	BLANCO Orga Shelf 60 H, Kunststoff, Aluminium	205
527363	BLANCO ZENAR 45 S-F, SILGRANIT, vulkangrau, mit Ablauffernbedienung, ohne Zubehör, Becken rechts	137	527462	BLANCOCULINA-S II Sensor, Messing, PVD, PVD steel	175
527365	BLANCO ZENAR 5 S, SILGRANIT, vulkangrau, mit Ablauffernbedienung, ohne Zubehör, Becken rechts	124	527463	BLANCOCULINA-S II, Messing, PVD, PVD steel	175
527366	BLANCO ZENAR 5 S-F, SILGRANIT, vulkangrau, mit Ablauffernbedienung, ohne Zubehör, Becken rechts	136	527464	BLANCOCULINA-S II, Messing, Sonderfarbe, schwarz matt	175
527368	BLANCO ZENAR XL 6 S Compact, SILGRANIT, vulkangrau, mit Ablauffernbedienung, ohne Zubehör, Becken rechts	118	527465	BLANCOCULINA-S II, Messing, PVD, satin dark steel	175
527370	BLANCO ZENAR XL 6 S, SILGRANIT, vulkangrau, mit Ablauffernbedienung, ohne Zubehör, Becken links	118	527466	BLANCOCULINA-S II Mini Sensor, Messing, PVD, PVD steel	175
527372	BLANCO ZENAR XL 6 S, SILGRANIT, vulkangrau, mit Ablauffernbedienung, ohne Zubehör, Becken rechts	118	527467	BLANCOCULINA-S II Mini, Messing, PVD, PVD steel	175
527374	BLANCO ZENAR XL 6 S-F, SILGRANIT, vulkangrau, mit Ablauffernbedienung, ohne Zubehör, Becken links	133	527468	BLANCOCULINA-S II Mini, Messing, Sonderfarbe, schwarz matt	175
527375	BLANCO ZENAR XL 6 S-F, SILGRANIT, vulkangrau, mit Ablauffernbedienung, ohne Zubehör, Becken rechts	133	527469	BLANCOCULINA-S II Mini, Messing, PVD, satin dark steel	175
527378	BLANCO ZIA 40 S, SILGRANIT, vulkangrau, ohne Ablauffernbedienung, reversibel	130	527523	BLANCO LINUS-S-F, Messing, Sonderfarbe, schwarz matt	193
527379	BLANCO ZIA 45 S Compact, SILGRANIT, vulkangrau, mit Ablauffernbedienung, reversibel	129	527528	BLANCO ALTA II, Edelstahl, galvanisch, chrom	178
527382	BLANCO ZIA 45 S, SILGRANIT, vulkangrau, mit Ablauffernbedienung, reversibel	128	527529	BLANCO ALTA II, Edelstahl, PVD, PVD steel	178
527386	BLANCO ZIA 5 S, SILGRANIT, vulkangrau, mit Ablauffernbedienung, reversibel	125	527530	BLANCO ALTA II, Edelstahl, SILGRANIT-Look, silgranitschwarz	178
527389	BLANCO ZIA 6 S, SILGRANIT, vulkangrau, mit Ablauffernbedienung, reversibel	122	527531	BLANCO ALTA II, Edelstahl, SILGRANIT-Look, anthrazit	178
527394	BLANCO ZIA 9 E, SILGRANIT, vulkangrau, mit Ablauffernbedienung, Becken mittig	115	527532	BLANCO ALTA II, Edelstahl, SILGRANIT-Look, felsgrau	178
527396	BLANCO ZIA XL 6 S Compact, SILGRANIT, vulkangrau, mit Ablauffernbedienung, reversibel	122	527533	BLANCO ALTA II, Edelstahl, SILGRANIT-Look, vulkangrau	178
527399	BLANCO ZIA XL 6 S, SILGRANIT, vulkangrau, mit Ablauffernbedienung, reversibel	122	527535	BLANCO ALTA II, Edelstahl, SILGRANIT-Look, tartufo	178
527423	BLANCO drink.soda EVOL-S Pro, Messing, PVD, satin gold	165	527536	BLANCO ALTA II, Edelstahl, SILGRANIT-Look, softweiß	178
527430	BLANCO drink.filter EVOL-S Pro, Messing, PVD, satin gold	167	527537	BLANCO ALTA II, Edelstahl, SILGRANIT-Look, silgranitweiß	178
527448	Worktop Organizer Main Set, Aluminium, 100% recycelter GRS-Kunststoff, schwarzgrau	216	527538	BLANCO ALTA II, Edelstahl, Sonderfarbe, schwarz matt	178
			527539	BLANCO ALTA II, Edelstahl, PVD, satin gold	178
			527540	BLANCO ALTA II, Edelstahl, PVD, satin dark steel	178
			527541	BLANCO ALTA II, Edelstahl, galvanisch, chrom	178
			527542	BLANCO ALTA-F II, Edelstahl, galvanisch, chrom	192
			527543	BLANCO ALTA-S II, Edelstahl, galvanisch, chrom	178
			527544	BLANCO ALTA-S II, Edelstahl, PVD, PVD steel	178
			527545	BLANCO ALTA-S II, Edelstahl, SILGRANIT-Look, silgranitschwarz	178
			527546	BLANCO ALTA-S II, Edelstahl, SILGRANIT-Look, anthrazit	178
			527547	BLANCO ALTA-S II, Edelstahl, SILGRANIT-Look, felsgrau	178
			527548	BLANCO ALTA-S II, Edelstahl, SILGRANIT-Look, vulkangrau	178
			527550	BLANCO ALTA-S II, Edelstahl, SILGRANIT-Look, tartufo	178
			527551	BLANCO ALTA-S II, Edelstahl, SILGRANIT-Look, softweiß	178

# NUMERISCHE PRODUKTÜBERSICHT

ARTIKEL-NR.	BESCHREIBUNG	SEITE
527552	BLANCO ALTA-S II, Edelstahl, SILGRANIT-Look, silgranitweiß	178
527553	BLANCO ALTA-S II, Edelstahl, Sonderfarbe, schwarz matt	178
527554	BLANCO ALTA-S II, Edelstahl, PVD, satin gold	178
527555	BLANCO ALTA-S II, Edelstahl, PVD, satin dark steel	178
527556	BLANCO ALTA-S II, Edelstahl, galvanisch, chrom	178
527557	BLANCO ALTA-S-F II, Edelstahl, galvanisch, chrom	192
527585	BLANCO ADIRA 45 S, SILGRANIT, schwarz, mit Ablaufernbedienug, mit Zubehör, reversibel	127
527586	BLANCO ADIRA 45 S, SILGRANIT, anthrazit, mit Ablaufernbedienug, mit Zubehör, reversibel	127
527587	BLANCO ADIRA 45 S, SILGRANIT, felsgrau, mit Ablaufernbedienug, mit Zubehör, reversibel	127
527588	BLANCO ADIRA 45 S, SILGRANIT, vulkangrau, mit Ablaufernbedienug, mit Zubehör, reversibel	126
527589	BLANCO ADIRA 45 S, SILGRANIT, weiß, mit Ablaufernbedienug, mit Zubehör, reversibel	126
527590	BLANCO ADIRA 45 S, SILGRANIT, softweiß, mit Ablaufernbedienug, mit Zubehör, reversibel	126
527591	BLANCO ADIRA 45 S, SILGRANIT, tartufo, mit Ablaufernbedienug, mit Zubehör, reversibel	126
527592	BLANCO ADIRA 45 S, SILGRANIT, cafe, mit Ablaufernbedienug, mit Zubehör, reversibel	126
527593	BLANCO ADIRA 45 S-F, SILGRANIT, schwarz, mit Ablaufernbedienug, mit Zubehör, reversibel	136
527594	BLANCO ADIRA 45 S-F, SILGRANIT, anthrazit, mit Ablaufernbedienug, mit Zubehör, reversibel	136
527595	BLANCO ADIRA 45 S-F, SILGRANIT, felsgrau, mit Ablaufernbedienug, mit Zubehör, reversibel	136
527596	BLANCO ADIRA 45 S-F, SILGRANIT, vulkangrau, mit Ablaufernbedienug, mit Zubehör, reversibel	136
527597	BLANCO ADIRA 45 S-F, SILGRANIT, weiß, mit Ablaufernbedienug, mit Zubehör, reversibel	136
527598	BLANCO ADIRA 45 S-F, SILGRANIT, softweiß, mit Ablaufernbedienug, mit Zubehör, reversibel	136
527599	BLANCO ADIRA 45 S-F, SILGRANIT, tartufo, mit Ablaufernbedienug, mit Zubehör, reversibel	136
527600	BLANCO ADIRA 45 S-F, SILGRANIT, cafe, mit Ablaufernbedienug, mit Zubehör, reversibel	136
527601	BLANCO ADIRA 6 S, SILGRANIT, schwarz, mit Ablaufernbedienug, mit Zubehör, reversibel	119
527602	BLANCO ADIRA 6 S, SILGRANIT, anthrazit, mit Ablaufernbedienug, mit Zubehör, reversibel	119
527603	BLANCO ADIRA 6 S, SILGRANIT, felsgrau, mit Ablaufernbedienug, mit Zubehör, reversibel	119
527604	BLANCO ADIRA 6 S, SILGRANIT, vulkangrau, mit Ablaufernbedienug, mit Zubehör, reversibel	119
527605	BLANCO ADIRA 6 S, SILGRANIT, weiß, mit Ablaufernbedienug, mit Zubehör, reversibel	119

ARTIKEL-NR.	BESCHREIBUNG	SEITE
527606	BLANCO ADIRA 6 S, SILGRANIT, softweiß, mit Ablaufernbedienug, mit Zubehör, reversibel	119
527607	BLANCO ADIRA 6 S, SILGRANIT, tartufo, mit Ablaufernbedienug, mit Zubehör, reversibel	119
527608	BLANCO ADIRA 6 S, SILGRANIT, cafe, mit Ablaufernbedienug, mit Zubehör, reversibel	119
527609	BLANCO ADIRA 6 S-F, SILGRANIT, schwarz, mit Ablaufernbedienug, mit Zubehör, reversibel	133
527610	BLANCO ADIRA 6 S-F, SILGRANIT, anthrazit, mit Ablaufernbedienug, mit Zubehör, reversibel	133
527611	BLANCO ADIRA 6 S-F, SILGRANIT, felsgrau, mit Ablaufernbedienug, mit Zubehör, reversibel	133
527612	BLANCO ADIRA 6 S-F, SILGRANIT, vulkangrau, mit Ablaufernbedienug, mit Zubehör, reversibel	133
527613	BLANCO ADIRA 6 S-F, SILGRANIT, weiß, mit Ablaufernbedienug, mit Zubehör, reversibel	133
527614	BLANCO ADIRA 6 S-F, SILGRANIT, softweiß, mit Ablaufernbedienug, mit Zubehör, reversibel	133
527615	BLANCO ADIRA 6 S-F, SILGRANIT, tartufo, mit Ablaufernbedienug, mit Zubehör, reversibel	133
527616	BLANCO ADIRA 6 S-F, SILGRANIT, cafe, mit Ablaufernbedienug, mit Zubehör, reversibel	133
527617	BLANCO ADIRA XL 6 S, SILGRANIT, schwarz, mit Ablaufernbedienug, mit Zubehör, reversibel	119
527618	BLANCO ADIRA XL 6 S, SILGRANIT, anthrazit, mit Ablaufernbedienug, mit Zubehör, reversibel	119
527619	BLANCO ADIRA XL 6 S, SILGRANIT, felsgrau, mit Ablaufernbedienug, mit Zubehör, reversibel	119
527620	BLANCO ADIRA XL 6 S, SILGRANIT, vulkangrau, mit Ablaufernbedienug, mit Zubehör, reversibel	119
527621	BLANCO ADIRA XL 6 S, SILGRANIT, weiß, mit Ablaufernbedienug, mit Zubehör, reversibel	119
527622	BLANCO ADIRA XL 6 S, SILGRANIT, softweiß, mit Ablaufernbedienug, mit Zubehör, reversibel	119
527623	BLANCO ADIRA XL 6 S, SILGRANIT, tartufo, mit Ablaufernbedienug, mit Zubehör, reversibel	119
527624	BLANCO ADIRA XL 6 S, SILGRANIT, cafe, mit Ablaufernbedienug, mit Zubehör, reversibel	119
527625	BLANCO ADIRA XL 6 S-F, SILGRANIT, schwarz, mit Ablaufernbedienug, mit Zubehör, reversibel	134
527626	BLANCO ADIRA XL 6 S-F, SILGRANIT, anthrazit, mit Ablaufernbedienug, mit Zubehör, reversibel	134
527627	BLANCO ADIRA XL 6 S-F, SILGRANIT, felsgrau, mit Ablaufernbedienug, mit Zubehör, reversibel	134
527628	BLANCO ADIRA XL 6 S-F, SILGRANIT, vulkangrau, mit Ablaufernbedienug, mit Zubehör, reversibel	134
527629	BLANCO ADIRA XL 6 S-F, SILGRANIT, weiß, mit Ablaufernbedienug, mit Zubehör, reversibel	134
527630	BLANCO ADIRA XL 6 S-F, SILGRANIT, softweiß, mit Ablaufernbedienug, mit Zubehör, reversibel	134

# NUMERISCHE PRODUKTÜBERSICHT

ARTIKEL-NR.	BESCHREIBUNG	SEITE	ARTIKEL-NR.	BESCHREIBUNG	SEITE
527631	BLANCO ADIRA XL 6 S-F, SILGRANIT, tartufo, mit Ablauffernbedienung, mit Zubehör, reversibel	134	527680	BLANCO ETAGON 6-F, SILGRANIT, tartufo, mit Ablauffernbedienung, mit Zubehör, keine Beckenlage	68
527632	BLANCO ADIRA XL 6 S-F, SILGRANIT, cafe, mit Ablauffernbedienung, mit Zubehör, reversibel	134	527681	BLANCO ETAGON 6-F, SILGRANIT, softweiß, mit Ablauffernbedienung, mit Zubehör, keine Beckenlage	68
527644	Sink Drainer 2-in-1, Kunststoff, schwarzgrau	216	527690	BLANCO ETAGON 500-F, SILGRANIT, tartufo, ohne Ablauffernbedienung, mit Zubehör, keine Beckenlage	69
527647	BLANCO KANO, Messing, galvanisch, chrom	187	527698	BLANCO LINUS, Messing, PVD, satin platinum	183
527648	BLANCO KANO-S, Messing, galvanisch, chrom	187	527699	BLANCO LINUS-S, Messing, PVD, satin platinum	182
527649	BLANCO KANO-S, Messing, SILGRANIT-Look zweifarbig, anthrazit/chrom	187	527702	BLANCOCULINA-S II, Messing, PVD, satin platinum	175
527650	BLANCO KANO-S, Messing, SILGRANIT-Look zweifarbig, silgranitweiß/chrom	187	527703	BLANCOCULINA-S II Mini, Messing, PVD, satin platinum	175
527652	BLANCO KANO-S, Messing, SILGRANIT-Look zweifarbig, silgranitschwarz/chrom	187	527709	BLANCO ALTA II, Edelstahl, PVD, satin platinum	178
527653	BLANCO KANO-S, Messing, Sonderfarbe, schwarz matt	187	527710	BLANCO ALTA-S II, Edelstahl, PVD, satin platinum	178
527654	BLANCO KANO-S, Messing, SILGRANIT-Look zweifarbig, vulkangrau/chrom	187	527714	BLANCO FONTAS II FILTER, satin platinum	173
527655	BLANCO KANO-S, Messing, SILGRANIT-Look zweifarbig, softweiß/chrom	187	527715	BLANCO FONTAS-S II FILTER, satin platinum	173
527656	BLANCO CHOICE Icona, Edelstahl, massiv, Edelstahl gebürstet	162	527721	BLANCO LATO Spülmittelspender, Messing, PVD, satin platinum	196
527657	BLANCO CHOICE Icona, Edelstahl, Sonderfarbe, schwarz matt	162	527722	BLANCO TORRE Spülmittelspender, Messing, PVD, satin platinum	196
527658	BLANCO CHOICE Icona, Edelstahl, PVD, satin gold	162	527731	BLANCO CATRIS-S Flexo, Messing, PVD, satin dark steel	179
527659	BLANCO CHOICE Icona, Edelstahl, PVD, satin dark steel	162	527732	BLANCO LINUS, Messing, PVD, satin dark steel	183
527660	BLANCO CHOICE.All	164	527733	BLANCO LINUS-S, Messing, PVD, satin dark steel	182
527665	BLANCO Flat Drawer 60 P, Kunststoff, Aluminium, Stahlblech, schwarzgrau	204	527736	BLANCO FONTAS II Filter, Messing, PVD, Edelstahl finish UltraResist	173
527666	BLANCO Flat Drawer 60 H, Kunststoff, Aluminium, Stahlblech, schwarzgrau	204	527737	BLANCO FONTAS-S II Filter, Messing, PVD, satin dark steel	173
527667	BLANCO Storage Caddy 20, Kunststoff, Aluminium, schwarzgrau	205	527743	BLANCO LATO Spülmittelspender, Messing, PVD, satin dark steel	196
527668	BLANCO Storage Caddy 40, Kunststoff, Aluminium, schwarzgrau	205	527744	BLANCO TORRE Spülmittelspender, Messing, PVD, satin dark steel	196
527669	BLANCO Universal Bag XL 40, Kunststoff, Aluminium, schwarzgrau	205	527746	BLANCO ETAGON 6 für Farbige Komponenten, SILGRANIT, schwarz, ohne Ablauffernbedienung, mit Zubehör, keine Beckenlage	49
527671	Wasserkaraffe, Borosilikatglas, Kunstmarmor, Klarglas	169	527747	BLANCO ETAGON 6 für Farbige Komponenten, SILGRANIT, vulkangrau, ohne Ablauffernbedienung, mit Zubehör, keine Beckenlage	49
527672	Wasserkaraffe, Borosilikatglas, Kunstmarmor, Satiniert	169	527748	BLANCO ETAGON 6 für Farbige Komponenten, SILGRANIT, softweiß, ohne Ablauffernbedienung, mit Zubehör, keine Beckenlage	49
527673	Water Bottle, Edelstahl, 100% recycelter GRS-Kunststoff, Edelstahl	169	527749	BLANCO ETAGON 6 für Farbige Komponenten, SILGRANIT, anthrazit, ohne Ablauffernbedienung, mit Zubehör, keine Beckenlage	49
527674	BLANCO ETAGON 6-F, SILGRANIT, schwarz, mit Ablauffernbedienung, mit Zubehör, keine Beckenlage	68	527750	BLANCO ETAGON 6 für Farbige Komponenten, SILGRANIT, felsgrau, ohne Ablauffernbedienung, mit Zubehör, keine Beckenlage	49
527675	BLANCO ETAGON 6-F, SILGRANIT, anthrazit, mit Ablauffernbedienung, mit Zubehör, keine Beckenlage	68	527751	BLANCO ETAGON 6 für Farbige Komponenten, SILGRANIT, weiß, ohne Ablauffernbedienung, mit Zubehör, keine Beckenlage	49
527676	BLANCO ETAGON 6-F, SILGRANIT, felsgrau, mit Ablauffernbedienung, mit Zubehör, keine Beckenlage	68	527752	BLANCO ETAGON 6 für Farbige Komponenten, SILGRANIT, cafe, ohne Ablauffernbedienung, mit Zubehör, keine Beckenlage	49
527677	BLANCO ETAGON 6-F, SILGRANIT, vulkangrau, mit Ablauffernbedienung, mit Zubehör, keine Beckenlage	68	527753	BLANCO ETAGON 6 für Farbige Komponenten, SILGRANIT, tartufo, ohne Ablauffernbedienung, mit Zubehör, keine Beckenlage	49
527678	BLANCO ETAGON 6-F, SILGRANIT, weiß, mit Ablauffernbedienung, mit Zubehör, keine Beckenlage	68			
527679	BLANCO ETAGON 6-F, SILGRANIT, cafe, mit Ablauffernbedienung, mit Zubehör, keine Beckenlage	68			

# NUMERISCHE PRODUKTÜBERSICHT

ARTIKEL-NR.	BESCHREIBUNG	SEITE	ARTIKEL-NR.	BESCHREIBUNG	SEITE
527754	BLANCO ETAGON 500-U für Farbige Komponenten, SILGRANIT, schwarz, ohne Ablauffernbedienung, mit Zubehör, keine Beckenlage	51	527773	BLANCO PLEON 6 für Farbige Komponenten, SILGRANIT, anthrazit, ohne Ablauffernbedienung, keine Beckenlage	49
527755	BLANCO ETAGON 500-U für Farbige Komponenten, SILGRANIT, vulkangrau, ohne Ablauffernbedienung, mit Zubehör, keine Beckenlage	51	527774	BLANCO PLEON 6 für Farbige Komponenten, SILGRANIT, felsgrau, ohne Ablauffernbedienung, keine Beckenlage	49
527756	BLANCO ETAGON 500-U für Farbige Komponenten, SILGRANIT, softweiß, ohne Ablauffernbedienung, mit Zubehör, keine Beckenlage	51	527775	BLANCO PLEON 6 für Farbige Komponenten, SILGRANIT, weiß, ohne Ablauffernbedienung, keine Beckenlage	49
527757	BLANCO ETAGON 500-U für Farbige Komponenten, SILGRANIT, anthrazit, ohne Ablauffernbedienung, mit Zubehör, keine Beckenlage	51	527776	BLANCO PLEON 6 für Farbige Komponenten, SILGRANIT, cafe, ohne Ablauffernbedienung, keine Beckenlage	49
527758	BLANCO ETAGON 500-U für Farbige Komponenten, SILGRANIT, felsgrau, ohne Ablauffernbedienung, mit Zubehör, keine Beckenlage	51	527777	BLANCO PLEON 6 für Farbige Komponenten, SILGRANIT, tartufo, ohne Ablauffernbedienung, keine Beckenlage	49
527759	BLANCO ETAGON 500-U für Farbige Komponenten, SILGRANIT, weiß, ohne Ablauffernbedienung, mit Zubehör, keine Beckenlage	51	527786	BLANCO SUBLINE 400-U für Farbige Komponenten, SILGRANIT, schwarz, ohne Ablauffernbedienung, keine Beckenlage	52
527760	BLANCO ETAGON 500-U für Farbige Komponenten, SILGRANIT, cafe, ohne Ablauffernbedienung, mit Zubehör, keine Beckenlage	51	527787	BLANCO SUBLINE 400-U für Farbige Komponenten, SILGRANIT, vulkangrau, ohne Ablauffernbedienung, keine Beckenlage	52
527761	BLANCO ETAGON 500-U für Farbige Komponenten, SILGRANIT, tartufo, ohne Ablauffernbedienung, mit Zubehör, keine Beckenlage	51	527788	BLANCO SUBLINE 400-U für Farbige Komponenten, SILGRANIT, softweiß, ohne Ablauffernbedienung, keine Beckenlage	52
527762	BLANCO ETAGON 700-U für Farbige Komponenten, SILGRANIT, schwarz, ohne Ablauffernbedienung, mit Zubehör, keine Beckenlage	50	527789	BLANCO SUBLINE 400-U für Farbige Komponenten, SILGRANIT, anthrazit, ohne Ablauffernbedienung, keine Beckenlage	52
527763	BLANCO ETAGON 700-U für Farbige Komponenten, SILGRANIT, vulkangrau, ohne Ablauffernbedienung, mit Zubehör, keine Beckenlage	50	527790	BLANCO SUBLINE 400-U für Farbige Komponenten, SILGRANIT, felsgrau, ohne Ablauffernbedienung, keine Beckenlage	52
527764	BLANCO ETAGON 700-U für Farbige Komponenten, SILGRANIT, softweiß, ohne Ablauffernbedienung, mit Zubehör, keine Beckenlage	50	527791	BLANCO SUBLINE 400-U für Farbige Komponenten, SILGRANIT, weiß, ohne Ablauffernbedienung, keine Beckenlage	52
527765	BLANCO ETAGON 700-U für Farbige Komponenten, SILGRANIT, anthrazit, ohne Ablauffernbedienung, mit Zubehör, keine Beckenlage	50	527792	BLANCO SUBLINE 400-U für Farbige Komponenten, SILGRANIT, cafe, ohne Ablauffernbedienung, keine Beckenlage	52
527766	BLANCO ETAGON 700-U für Farbige Komponenten, SILGRANIT, felsgrau, ohne Ablauffernbedienung, mit Zubehör, keine Beckenlage	50	527793	BLANCO SUBLINE 400-U für Farbige Komponenten, SILGRANIT, tartufo, ohne Ablauffernbedienung, keine Beckenlage	52
527767	BLANCO ETAGON 700-U für Farbige Komponenten, SILGRANIT, weiß, ohne Ablauffernbedienung, mit Zubehör, keine Beckenlage	50	527794	BLANCO SUBLINE 500-U für Farbige Komponenten, SILGRANIT, schwarz, ohne Ablauffernbedienung, keine Beckenlage	52
527768	BLANCO ETAGON 700-U für Farbige Komponenten, SILGRANIT, cafe, ohne Ablauffernbedienung, mit Zubehör, keine Beckenlage	50	527795	BLANCO SUBLINE 500-U für Farbige Komponenten, SILGRANIT, vulkangrau, ohne Ablauffernbedienung, keine Beckenlage	51
527769	BLANCO ETAGON 700-U für Farbige Komponenten, SILGRANIT, tartufo, ohne Ablauffernbedienung, mit Zubehör, keine Beckenlage	50	527796	BLANCO SUBLINE 500-U für Farbige Komponenten, SILGRANIT, softweiß, ohne Ablauffernbedienung, keine Beckenlage	51
527770	BLANCO PLEON 6 für Farbige Komponenten, SILGRANIT, schwarz, ohne Ablauffernbedienung, keine Beckenlage	49	527797	BLANCO SUBLINE 500-U für Farbige Komponenten, SILGRANIT, anthrazit, ohne Ablauffernbedienung, keine Beckenlage	51
527771	BLANCO PLEON 6 für Farbige Komponenten, SILGRANIT, vulkangrau, ohne Ablauffernbedienung, keine Beckenlage	49	527798	BLANCO SUBLINE 500-U für Farbige Komponenten, SILGRANIT, felsgrau, ohne Ablauffernbedienung, keine Beckenlage	51
527772	BLANCO PLEON 6 für Farbige Komponenten, SILGRANIT, softweiß, ohne Ablauffernbedienung, keine Beckenlage	49	527799	BLANCO SUBLINE 500-U für Farbige Komponenten, SILGRANIT, weiß, ohne Ablauffernbedienung, keine Beckenlage	51
			527800	BLANCO SUBLINE 500-U für Farbige Komponenten, SILGRANIT, cafe, ohne Ablauffernbedienung, keine Beckenlage	51
			527801	BLANCO SUBLINE 500-U für Farbige Komponenten, SILGRANIT, tartufo, ohne Ablauffernbedienung, keine Beckenlage	51

# NUMERISCHE PRODUKTÜBERSICHT

ARTIKEL-NR.	BESCHREIBUNG	SEITE	ARTIKEL-NR.	BESCHREIBUNG	SEITE
527 802	BLANCO SUBLINE 700-U für Farbige Komponenten, SILGRANIT, schwarz, ohne Ablauffernbedienung, keine Beckenlage	50	527 822	BLANCO SUBLINE 340/160-U für Farbige Komponenten, SILGRANIT, felsgrau, ohne Ablauffernbedienung, Becken links	51
527 803	BLANCO SUBLINE 700-U für Farbige Komponenten, SILGRANIT, vulkangrau, ohne Ablauffernbedienung, keine Beckenlage	50	527 823	BLANCO SUBLINE 340/160-U für Farbige Komponenten, SILGRANIT, weiß, ohne Ablauffernbedienung, Becken links	51
527 804	BLANCO SUBLINE 700-U für Farbige Komponenten, SILGRANIT, softweiß, ohne Ablauffernbedienung, keine Beckenlage	50	527 824	BLANCO SUBLINE 340/160-U für Farbige Komponenten, SILGRANIT, café, ohne Ablauffernbedienung, Becken links	51
527 805	BLANCO SUBLINE 700-U für Farbige Komponenten, SILGRANIT, anthrazit, ohne Ablauffernbedienung, keine Beckenlage	50	527 825	BLANCO SUBLINE 340/160-U für Farbige Komponenten, SILGRANIT, tartufo, ohne Ablauffernbedienung, Becken links	51
527 806	BLANCO SUBLINE 700-U für Farbige Komponenten, SILGRANIT, felsgrau, ohne Ablauffernbedienung, keine Beckenlage	50	527 826	BLANCO SUBLINE 350/350-U für Farbige Komponenten, SILGRANIT, schwarz, ohne Ablauffernbedienung, keine Beckenlage	50
527 807	BLANCO SUBLINE 700-U für Farbige Komponenten, SILGRANIT, weiß, ohne Ablauffernbedienung, keine Beckenlage	50	527 827	BLANCO SUBLINE 350/350-U für Farbige Komponenten, SILGRANIT, vulkangrau, ohne Ablauffernbedienung, keine Beckenlage	50
527 808	BLANCO SUBLINE 700-U für Farbige Komponenten, SILGRANIT, café, ohne Ablauffernbedienung, keine Beckenlage	50	527 828	BLANCO SUBLINE 350/350-U für Farbige Komponenten, SILGRANIT, softweiß, ohne Ablauffernbedienung, keine Beckenlage	50
527 809	BLANCO SUBLINE 700-U für Farbige Komponenten, SILGRANIT, tartufo, ohne Ablauffernbedienung, keine Beckenlage	50	527 829	BLANCO SUBLINE 350/350-U für Farbige Komponenten, SILGRANIT, anthrazit, ohne Ablauffernbedienung, keine Beckenlage	50
527 810	BLANCO SUBLINE 340/160-U für Farbige Komponenten, SILGRANIT, schwarz, ohne Ablauffernbedienung, Becken rechts	51	527 830	BLANCO SUBLINE 350/350-U für Farbige Komponenten, SILGRANIT, felsgrau, ohne Ablauffernbedienung, keine Beckenlage	50
527 811	BLANCO SUBLINE 340/160-U für Farbige Komponenten, SILGRANIT, vulkangrau, ohne Ablauffernbedienung, Becken rechts	51	527 831	BLANCO SUBLINE 350/350-U für Farbige Komponenten, SILGRANIT, weiß, ohne Ablauffernbedienung, keine Beckenlage	50
527 812	BLANCO SUBLINE 340/160-U für Farbige Komponenten, SILGRANIT, softweiß, ohne Ablauffernbedienung, Becken rechts	51	527 832	BLANCO SUBLINE 350/350-U für Farbige Komponenten, SILGRANIT, café, ohne Ablauffernbedienung, keine Beckenlage	50
527 813	BLANCO SUBLINE 340/160-U für Farbige Komponenten, SILGRANIT, anthrazit, ohne Ablauffernbedienung, Becken rechts	51	527 833	BLANCO SUBLINE 350/350-U für Farbige Komponenten, SILGRANIT, tartufo, ohne Ablauffernbedienung, keine Beckenlage	50
527 814	BLANCO SUBLINE 340/160-U für Farbige Komponenten, SILGRANIT, felsgrau, ohne Ablauffernbedienung, Becken rechts	51	527 834	BLANCO CLARON 500-U Dark Steel Edition, Edelstahl, Dark Steel, ohne Ablauffernbedienung, keine Beckenlage	88
527 815	BLANCO SUBLINE 340/160-U für Farbige Komponenten, SILGRANIT, weiß, ohne Ablauffernbedienung, Becken rechts	51	527 835	BLANCO CLARON 700-U Dark Steel Edition, Edelstahl, Dark Steel, ohne Ablauffernbedienung, keine Beckenlage	85
527 816	BLANCO SUBLINE 340/160-U für Farbige Komponenten, SILGRANIT, café, ohne Ablauffernbedienung, Becken rechts	51	527 836	BLANCO CLARON 500-IF Dark Steel, Edelstahl, Dark Steel, ohne Ablauffernbedienung, keine Beckenlage	101
527 817	BLANCO SUBLINE 340/160-U für Farbige Komponenten, SILGRANIT, tartufo, ohne Ablauffernbedienung, Becken rechts	51	527 837	BLANCO CLARON 700-IF Dark Steel, Edelstahl, Dark Steel, ohne Ablauffernbedienung, keine Beckenlage	99
527 818	BLANCO SUBLINE 340/160-U for Coloured Components, SILGRANIT, schwarz, ohne Ablauffernbedienung, Becken links	51	527 854	BLANCO SELECT II 40/2 Combi, Kunststoff, Aluminium, Stahlblech	199
527 819	BLANCO SUBLINE 340/160-U für Farbige Komponenten, SILGRANIT, vulkangrau, ohne Ablauffernbedienung, Becken links	51	527 868	Haushaltsmüllbeutel M (15-19 Liter), 50% recycelter Kunststoff	207
527 820	BLANCO SUBLINE 340/160-U für Farbige Komponenten, SILGRANIT, softweiß, ohne Ablauffernbedienung, Becken links	51	527 869	Haushaltsmüllbeutel L (30 Liter), 50% recycelter Kunststoff	207
527 821	BLANCO SUBLINE 340/160-U für Farbige Komponenten, SILGRANIT, anthrazit, ohne Ablauffernbedienung, Becken links	51	527 889	BLANCO Drink Filter Soft M	168
			527 923	BLANCO CHOICE ICONA-L, Edelstahl gebürstet	164
			527 926	BLANCO CHOICE ICONA-L, satin dark steel	164
			527 927	BLANCO CHOICE ICONA-L, satin platinum	164
			527 925	BLANCO CHOICE ICONA-L, satin gold	164

# NUMERISCHE PRODUKTÜBERSICHT

ARTIKEL-NR.	BESCHREIBUNG	SEITE
527 924	BLANCO CHOICE ICONA-L, schwarz matt	164
527 928	BLANCO CHOICE ICONA-C, Edelstahl gebürstet	163
527 931	BLANCO CHOICE ICONA-C, satin dark steel	163
527 932	BLANCO CHOICE ICONA-C, satin platinum	163
527 930	BLANCO CHOICE ICONA-C, satin gold	163
527 929	BLANCO CHOICE ICONA-C, schwarz matt	163
527 959	BLANCO KANO-F, Messing, galvanisch, chrom	194
527 960	BLANCO KANO-F, Messing, galvanisch, chrom	194
527 961	BLANCO KANO-S Vario, Messing, galvanisch, chrom	186
527 962	BLANCO KANO-S Vario, Messing, SILGRANIT-Look zweifarbig, anthrazit/ chrom	186
527 963	BLANCO KANO-S Vario, Messing, SILGRANIT-Look zweifarbig, silgranitschwarz/chrom	186
527 964	BLANCO KANO-S Vario, Messing, SILGRANIT-Look zweifarbig, silgranitweiß/chrom	186
527 966	BLANCO KANO-S Vario, Messing, SILGRANIT-Look zweifarbig, softweiß/ chrom	186
527 967	BLANCO KANO-S Vario, Messing, SILGRANIT-Look zweifarbig, vulkangrau/chrom	186
527 968	BLANCO KANO-S Vario, Messing, galvanisch, chrom	186
527 969	BLANCO KANO-S-F Vario, Messing, galvanisch, chrom	194
527 970	BLANCO KANO-S-F Vario, Messing, galvanisch, chrom	194
527 971	BLANCO SINGOLO XL, Kunststoff, Stahlblech	204
527 977	BLANCO CHOICE LUNEOO-S, Edelstahl gebürstet	161
527 972	BLANCO LUNEOO-S, Edelstahl gebürstet	174
527 975	BLANCO LUNEOO-S, satin dark steel	174
527 976	BLANCO LUNEOO-S, satin platinum	174
527 974	BLANCO LUNEOO-S, satin gold	174
527 973	BLANCO LUNEOO-S, schwarz matt	174
527 978	BLANCO CHOICE LUNEOO-S, schwarz matt	161
527 979	BLANCO CHOICE LUNEOO-S, satin gold	161
527 980	BLANCO CHOICE LUNEOO-S, satin dark steel	161
527 981	BLANCO CHOICE LUNEOO-S, satin platinum	161
527 989	OOVALON 700-U, VELGRANIT, mystic Black	47
527 990	OOVALON 700-U, VELGRANIT, cloud White	47
527 991	OOVALON 700-IF, VELGRANIT, mystic Black	47
527 992	OOVALON 700-IF, VELGRANIT, cloud White	47
527 993	BUNDLE OOVALON Komponenten, Edelstahl gebürstet	47
527 996	BUNDLE OOVALON Komponenten, satin dark steel	47
527 997	BUNDLE OOVALON Komponenten, satin platinum	47
527 995	BUNDLE OOVALON Komponenten, satin gold	47

ARTIKEL-NR.	BESCHREIBUNG	SEITE
527 994	BUNDLE OOVALON Komponenten, schwarz matt	47
528 092	BLANCO ETAGON XL 6 S, schwarz, mit Ablauffernbedienung, mit Zubehör, Becken rechts	117
528 093	BLANCO ETAGON XL 6 S, anthrazit, mit Ablauffernbedienung, mit Zubehör, Becken rechts	117
528 094	BLANCO ETAGON XL 6 S, felsgrau, mit Ablauffernbedienung, mit Zubehör, Becken rechts	117
528 095	BLANCO ETAGON XL 6 S, vulkangrau, mit Ablauffernbedienung, mit Zubehör, Becken rechts	117
528 096	BLANCO ETAGON XL 6 S, weiß, mit Ablauffernbedienung, mit Zubehör, Becken rechts	117
528 099	BLANCO ETAGON XL 6 S, softweiß, mit Ablauffernbedienung, mit Zubehör, Becken rechts	117
528 098	BLANCO ETAGON XL 6 S, tartufo, mit Ablauffernbedienung, mit Zubehör, Becken rechts	117
528 097	BLANCO ETAGON XL 6 S, café, mit Ablauffernbedienung, mit Zubehör, Becken rechts	117
528 097	BLANCO SELECT II Big 60/2, Kunststoff, schwarz	198
528 100	BLANCO ETAGON XL 6 S-F, SILGRANIT, schwarz, mit Ablauffernbedienung, mit Zubehör, Becken rechts	133
528 101	BLANCO ETAGON XL 6 S-F, SILGRANIT, anthrazit, mit Ablauffernbedienung, mit Zubehör, Becken rechts	133
528 102	BLANCO ETAGON XL 6 S-F, SILGRANIT, felsgrau, mit Ablauffernbedienung, mit Zubehör, Becken rechts	133
528 103	BLANCO ETAGON XL 6 S-F, SILGRANIT, vulkangrau, mit Ablauffernbedienung, mit Zubehör, Becken rechts	133
528 104	BLANCO ETAGON XL 6 S-F, SILGRANIT, weiß, mit Ablauffernbedienung, mit Zubehör, Becken rechts	133
528 107	BLANCO ETAGON XL 6 S-F, SILGRANIT, softweiß, mit Ablauffernbedienung, mit Zubehör, Becken rechts	133
528 106	BLANCO ETAGON XL 6 S-F, SILGRANIT, tartufo, mit Ablauffernbedienung, mit Zubehör, Becken rechts	133
528 105	BLANCO ETAGON XL 6 S-F, SILGRANIT, café, mit Ablauffernbedienung, mit Zubehör, Becken rechts	133
528 108	BLANCO CHOICE ICONA, Edelstahl satin platinum	162
528 148	BLANCO SELECT II Big 60/3, Kunststoff, schwarz	198
528 232	BLANCO Trinkgläser	169

# UMWELT UND NACHHALTIGKEIT

## INFORMATION ZUR VERORDNUNG (EG) NR. 1907/2006 (REACH).



### NACHHALTIGKEITS- UND MANAGEMENT SYSTEM

Seit 100 Jahren ist die Marke BLANCO für hochwertige, langlebige Produkte bekannt, die den Alltag in der Küche komfortabler machen. Dabei haben der effiziente und schonende Umgang mit Ressourcen und richtungsweisende Qualitätsstandards auf Premium-Niveau eine extrem hohe Priorität. Nachhaltigkeit in all ihren Facetten ist bei BLANCO seit langem ein fester Bestandteil der Unternehmenskultur und in der gesamten Wertschöpfungskette fest verankert. Es ist unser erklärtes Ziel, eine wirtschaftlich erfolgreiche Entwicklung mit der Übernahme von ökologischer und sozialer Verantwortung zu verbinden. Das global ausgerichtete BLANCO Management System stellt durch definierte Prozesse und Richtlinien die Erfüllung der Kundenanforderungen sowie der relevanten Gesetze und Normen weltweit sicher. Wir entwickeln es ständig gemäß unseren eigenen Prioritäten weiter, damit es das BLANCO-Geschäftsmodell optimal unterstützt und unseren Anspruch an exzellente Produkt- und Servicequalität unterstreicht. Wir betreiben und zertifizieren das Energiemanagementsystem nach ISO 50001 innerhalb der BLANC & FISCHER Familienholding. Durch eine noch stärkere Vernetzung innerhalb der BLANC & FISCHER Familienholding werden in Zukunft die Nachhaltigkeitsaktivitäten in der gesamten Unternehmensgruppe intensiviert und konkrete Nachhaltigkeitsziele in der Unternehmensstrategie verankert – aus Verantwortung für Umwelt und Gesellschaft, aber auch für unsere Kunden, Partner und Mitarbeiter.

### INFORMATION ZUR VERORDNUNG (EG) NR. 1907/2006 (REACH).

Die VERORDNUNG (EG) Nr. 1907/2006 DES EUROPÄISCHEN PARLAMENTS UND DES RATES (REACH) vom 18. Dezember

2006 regelt die Registrierung, Bewertung, Zulassung und Beschränkung chemischer Stoffe innerhalb der EU.

Sie enthält auch Bestimmungen zur Weitergabe von Stoffinformationen innerhalb der Lieferkette.

Besonders besorgniserregende Stoffe werden in der SVHC (Substances of very high Concern) Kandidatenliste der Europäischen Chemikalienagentur (ECHA) geführt (<https://echa.europa.eu/de/candidate-list-table>).

Die REACH Verordnung wurde mit dem Ziel erlassen, Menschen und die Umwelt vor Gefahren und Risiken, die von chemischen Stoffen ausgehen können, besser zu schützen. Unsere daraus resultierenden Verpflichtungen nehmen wir sehr ernst.

In engem Kontakt zu unseren Lieferanten erfolgt die regelmäßige Abfrage und Bestätigung zur Einhaltung der Vorgaben der Verordnung (EG) Nr. 1907/2006 (REACH). Kontinuierliche, interne Prüfungen belegen dies zusätzlich. Zudem sind die Anforderungen der REACH-Verordnung verbindliche Vorgaben für die Entwicklung und Freigabe unserer Produkte.

Gemäß Artikel 33 der Verordnung (EG) Nr. 1907/2006 (REACH) teilen wir mit, dass unsere Produkte regelmäßig auf die Stoffe der SVHC Kandidatenliste der ECHA überprüft werden. Falls im Rahmen dieser Prüfungen Stoffe gefunden werden, die die zulässigen Mengenanteile überschreiten, informieren wir unsere Kunden entsprechend. Unsere Armaturen erfüllen alle Anforderungen der EG-Trinkwasserrichtlinie.

Unsere Ablaufgarnituren erfüllen alle Anforderungen zur sicheren Verwendung an unseren Küchenspülen. Gemäß der REACH-Verordnung sind wir verpflichtet, darauf hinzuweisen, dass unsere Armaturen, Spülmittelspender und Abfallsysteme sowie Wassersysteme Produkte mit Legierungen enthalten, deren Bleigehalt (EG-Nummer: 231-100-4, CAS-Nummer: 7439-92-1) den festgelegten Anteil von 0,1% überschreitet.

### EU-Verordnung zur Produktsicherheit

Die EU-Verordnung zur Produktsicherheit legt die Bedingungen fest, unter denen Produkte auf dem europäischen Markt angeboten werden dürfen. Ihr vorrangiges Ziel ist es, den Verbraucherschutz durch die Festlegung von Mindestsicherheitsanforderungen für alle Produkte zu gewährleisten. Bitte beachten Sie, dass alle relevanten Sicherheitsinformationen direkt in den Produktbeschreibungen in unserem UNIT Handbuch veröffentlicht sind.

WENN SIE UNS BRAUCHEN,  
SIND WIR DA.



# UNSER BLANCO TEAM VOR ORT

## IMMER FÜR SIE DA

Das Salesteam in unseren Vertriebsbezirken freut sich auf Ihre Kontaktaufnahme. Wir garantieren schnelle und direkte Problemlösung ohne Umwege. Sie vermissen eine Produktinformation oder haben Fragen zu Lieferzeiten? Sprechen Sie uns an. Sie sind sich nicht sicher, in welcher Region Sie sind? Dann helfen Ihnen die Kollegen am anderen Ende gerne weiter.

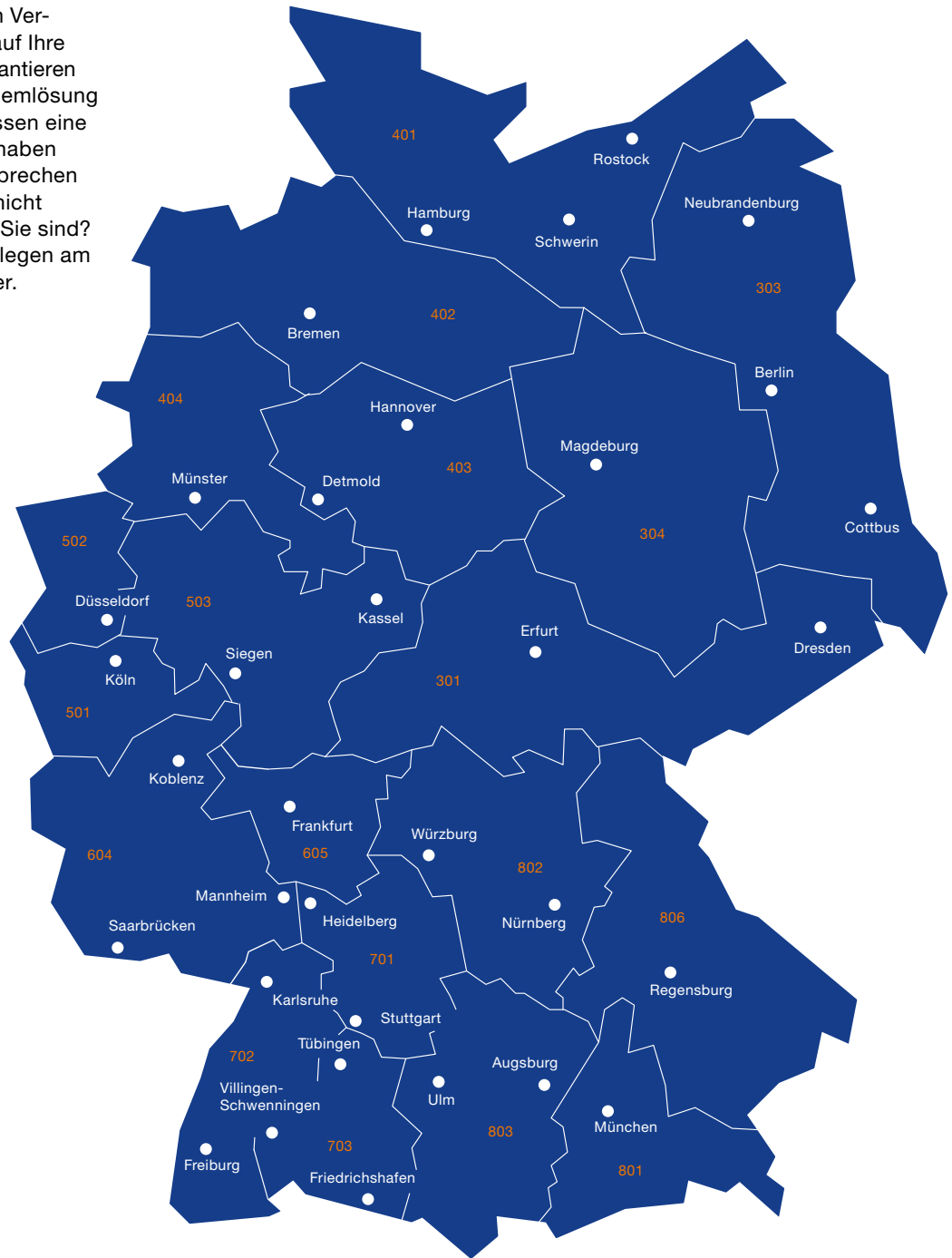

### IHRE ANSPRECHPARTNER NACH REGIONEN

303	T: 0172 6238468 olaf.schmidt@blanco.de	503	T: 0170 9842971 dirk.loehmann@blanco.de	803	T: 0151 25082199 guenter.schreiber@blanco.de
404	T: 0151 26555637 fabian.hagemann@blanco.de	701	T: 0151 44253233 andreas.hersacher@blanco.de	403	T: 0172 2869878 joerg.rottherm@blanco.de
502	T: 0172 7708156 marco.friedemann@blanco.de	802	T: 0172 6238509 boris.hudi@blanco.de	501	T: 0172 2102822 thomas.hermanns@blanco.de
604	T: 0172 6238502 gunter.gloeckner@blanco.de	402	T: 0172 7203557 andreas.tucholski@blanco.de	703	T: 0160 98681633 thomas.rothmund@blanco.de
801	T: 0151 10056913 heike.graf@blanco.de	304	T: 0151 16922381 falk.lux@blanco.de	806	T: 0152 08421905 klaus.irschina@blanco.de
401	T: 0172 6238431 stefan.schwanitz@blanco.de	605	T: 0151 59020009 nils.simon@blanco.de		
301	T: 0172 7003826 mike.hielscher@blanco.de	702	T: 0173 3130467 maximilian.schroth@blanco.de		

## SO ERREICHEN SIE UNSER ZENTRALES BLANCO TEAM

### VERTRIEBSZENTRUM DEUTSCHLAND

---

BLANCO GmbH + Co KG  
Postfach 1160  
75032 Oberderdingen  
Flehinger Straße 59  
75038 Oberderdingen  
bestellung@blanco.de  
blanco.de  
HOTLINE 0800 4 48 10 01\*  
ist Montag–Donnerstag von 8 Uhr–17 Uhr  
und Freitag von 8–16 Uhr  
durchgehend erreichbar.

\* Kostenfreier Anruf

### TECHNISCHER KUNDENDIENST

---

HOTLINE 0800 4 48 10 02\*  
Mo–Do 8 – 16 Uhr, Fr 8–15 Uhr  
Notdienst Samstag & Sonntag 8–16 Uhr  
durchgehend erreichbar

### 24H ONLINESHOP

---

Online: [www.blanco.de](http://www.blanco.de)